

Aesculap® Neurosurgery

開頭用手術器械

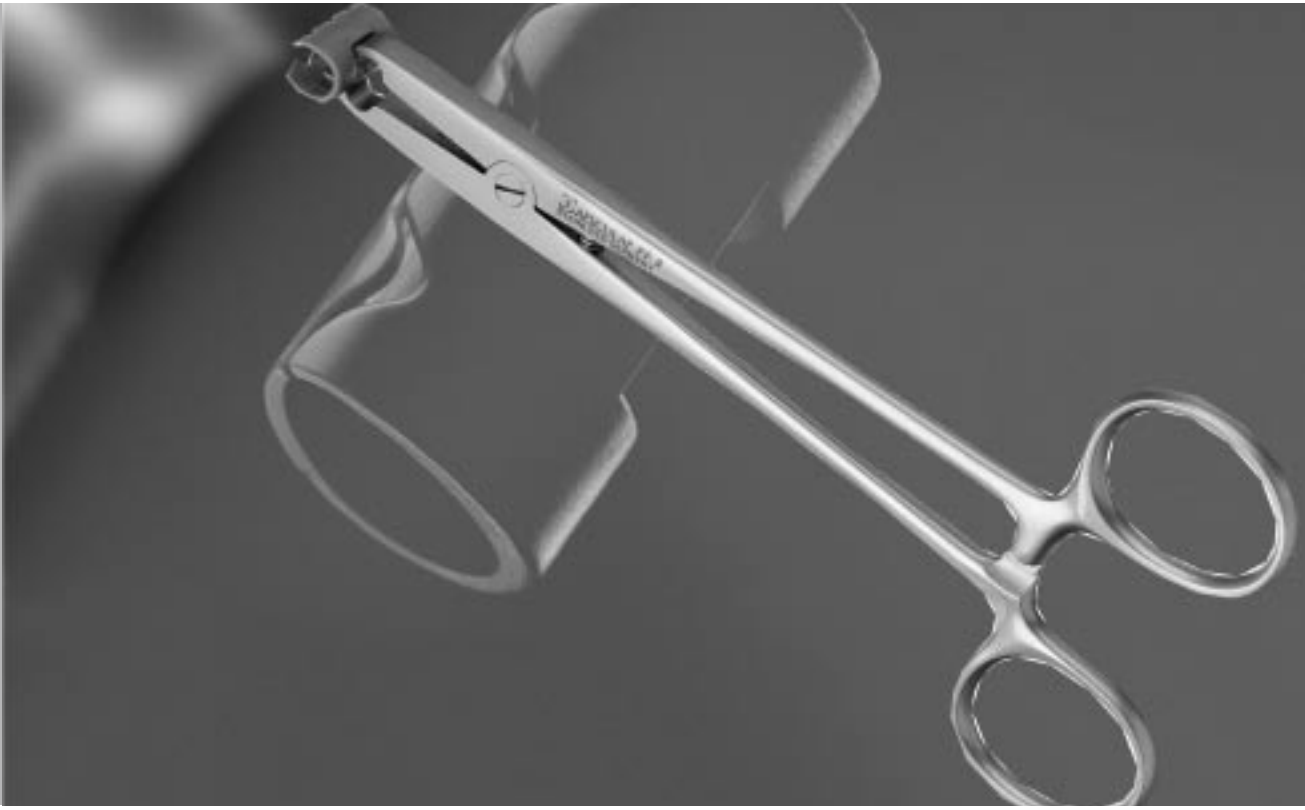

頭皮クリップシステム

Aesculap®

スカルプフィックス頭皮クリップ

開頭用手術器械

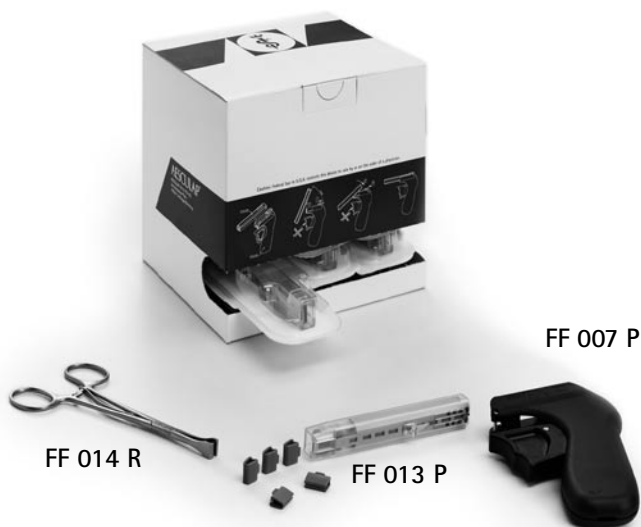

FF 007 P

スカルプフィックス用ハンドル〈ピーク素材〉

FF 013 P

スカルプフィックス頭皮クリップ

*滅菌済

販売単位:1箱/20カートリッジ入
(1カートリッジ/10クリップ入)

FF 014 R

取り外し鉗子

150mm



■Time Saving:

ハンドルとカートリッジの組み合わせでご使用いただけます。ワンタッチでカートリッジをハンドルに装着でき、また、ハンドルを握りこむだけでクリップを送り出すしくみになっており、スピーディかつ簡単にお取り扱いいただけます。

■Cost Saving:

リユース可能なハンドルとディスポーザブルカートリッジの組み合わせでご使用いただけます。ハンドルはリユース可能なため経済的です。

■Less Bleeding:

安定した閉鎖圧で止血効果が得られます。

RANEY レニーディスポーザブル頭皮クリップ



※専用の鉗子でクリップを把持いただけます。



FF 003 R

頭皮クリップ着脱鉗子
FF 001 R 用

レニー

FF 001 R

頭皮クリップ
ステンレススチール製
販売単位:1パッケージ
(25クリップ入)

レニー

FF 015 P

レニーディスポーザブル
頭皮クリップ
〈プラスチック製〉
*滅菌済
販売単位:1箱/20パッケージ入
(1パッケージ/10クリップ入)

頭皮クリップ、止血鉗子

Aesculap®

開頭用手術器械

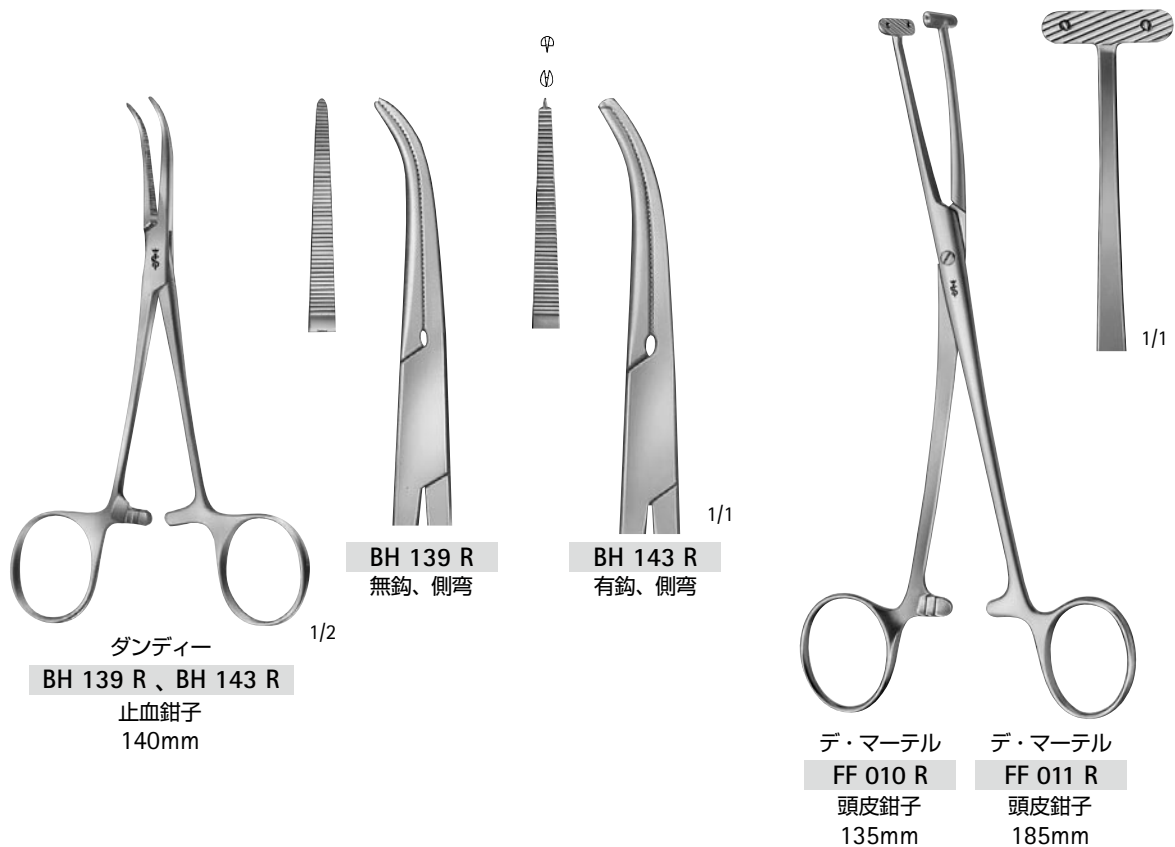

スプリングフック、頭蓋穿孔器（手動式）

Aesculap®

開頭用手術器械

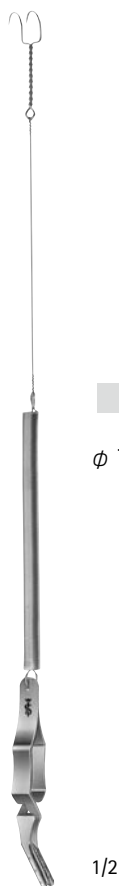

1/1
FF 020 R
(小型)
φ 7mm、31cm



1/1
FF 022 R
(大型)
φ 9mm、41cm



FF 057 R

1/2
FF 056 R

ヤサーギル
FF 020 R、FF 022 R
スプリングフック
ガレア固定用
ドレープ固定用
ブルドッククランプ付

ハンドソ
手動式頭蓋穿孔器
FF 056 R ハンドル
FF 057 R アタッチメント
FK 061 R - FK 068 R ドリル



ハンドソ
FF 061 R
φ 9mm



ハンドソ
FF 062 R
φ 14mm



ハンドソ
FF 063 R
φ 16mm



ハンドソ
FF 064 R
φ 22mm



ハンドソ
FF 065 R
φ 15mm



マッケンジー
FF 066 R
φ 13mm



クッシング
FF 067 R
φ 14mm



FF 068 R
φ 2mm

線鋸、線鋸誘導子

Aesculap®



2/1

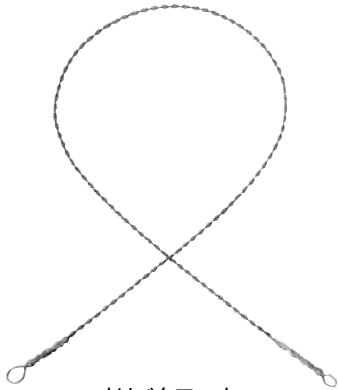

オリベクローナ

品番	径	全長
FH 403	1.2mm	300mm
FH 404	1.2mm	400mm
FH 405	1.2mm	500mm
FH 407	1.2mm	700mm

線鋸 単回使用 (未滅菌)
販売単位: 1 パッケージ 5 本入



2/1

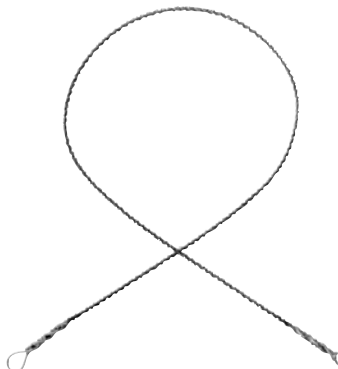

ギグリ

品番	径	全長
FH 413	1.4mm	300mm
FH 414	1.4mm	400mm
FH 415	1.4mm	500mm

線鋸 単回使用 (未滅菌)、ファイン
6 本ワイヤーツイスト製
販売単位: 1 パッケージ 5 本入

品番	径	全長
FH 430 R	1.8mm	500mm

線鋸 単回使用 (未滅菌)、粗目
4 本ワイヤーツイスト製
販売単位: 1 パッケージ 5 本入



1/2

ギグリ
FH 480 R
線鋸用ハンドル



1/2

レブシェ
FF 133 C
線鋸誘導子
オリベクローナ
ギグリ線鋸用
屈曲性
250mm



1/2

デ・マーテル
FF 130 R
線鋸誘導子
オリベクローナ
ギグリ線鋸用
フレキシブル
350mm

頭蓋骨鉗子

Aesculap®

開頭用手術器械



ダールグレン
FF 113 R
頭蓋骨鉗子
フック 2 コ付
210mm

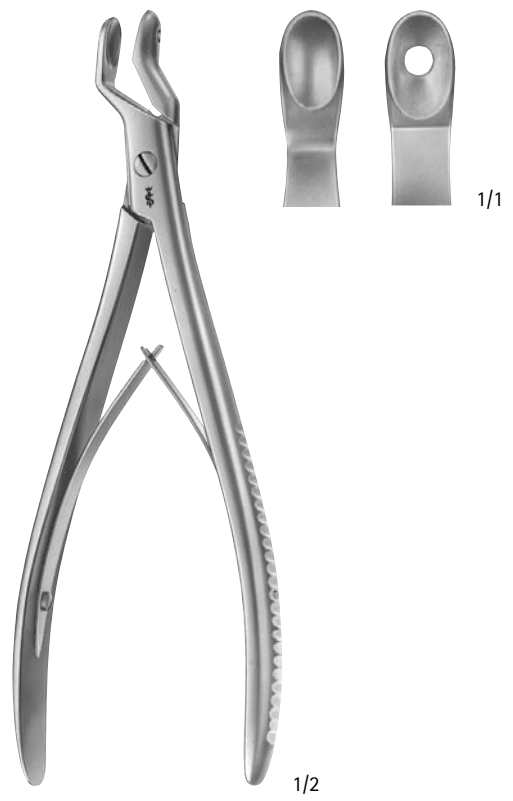

FF 050 R
頭蓋骨穿孔保護鉗子
205mm

ディセクター

Aesculap®

開頭用手術器械



1/2

ヤサーギル

FF 326 R

フレキシブルディセクター(小)
先端 4mm 巾
有効長 95mm
全長 195mm



1/2

ヤサーギル

FF 327 R

フレキシブルディセクター(大)
先端 7mm 巾
有効長 95mm
全長 195mm

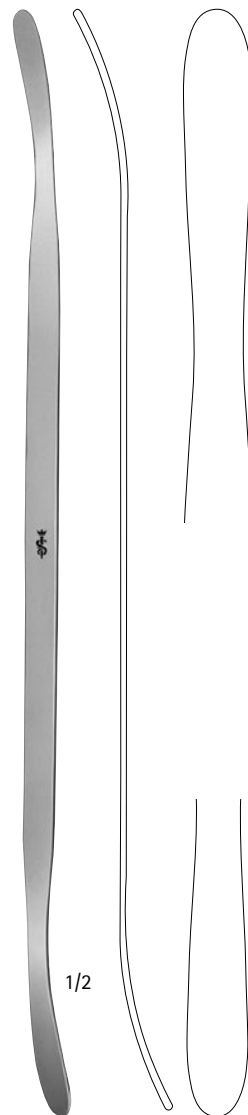

1/2

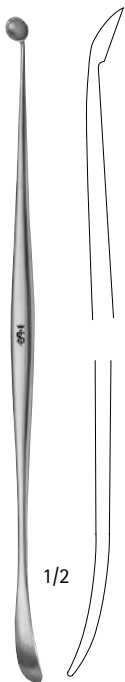

1/2



1/2



1/2



1/2

ペンフィールド
FF 291 R

ディセクター
両頭
175mm

ペンフィールド
FF 292 R

ディセクター
両頭
195mm

ペンフィールド
FF 293 R

ディセクター
両頭
195mm

ペンフィールド
FF 294 R

ディセクター
弱弯
205mm

ペンフィールド
FF 295 R

ディセクター
両頭
先端弱弯
290mm

骨膜剥離子、骨膜起子

Aesculap®

開頭用手術器械

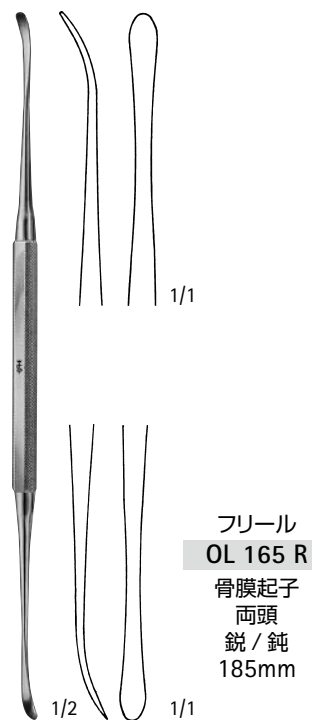
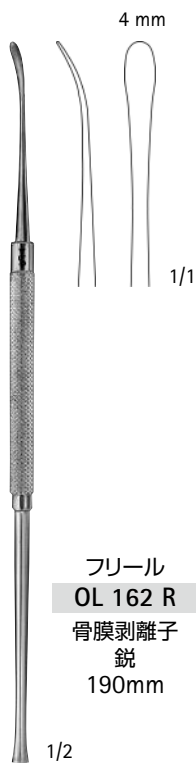
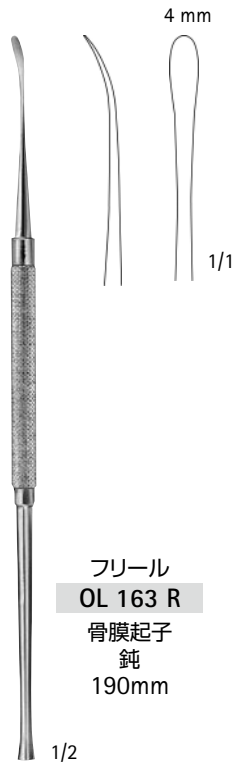

骨膜剥離子、骨膜起子

Aesculap®

開頭用手術器械

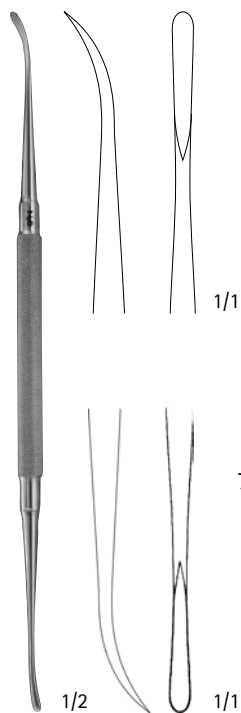

フリール・ヤサーギル
OL 166 R
 骨膜剥離子
 両頭
 鋭 / 鋭
 185mm

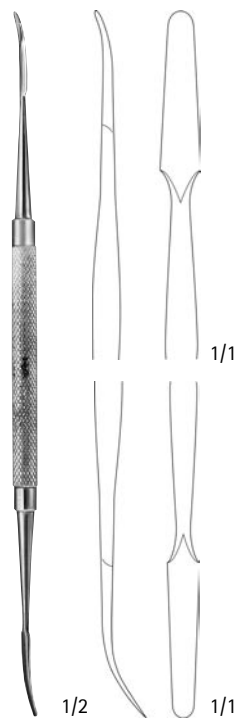

キリアン
OL 170 R
 骨膜起子
 両頭
 鋭 / 鈍
 185mm



デービス
FF 300 R
 ディセクター
 両頭
 先端弱弯
 245mm

骨膜起子、ボーンレバー

Aesculap®

開頭用手術器械

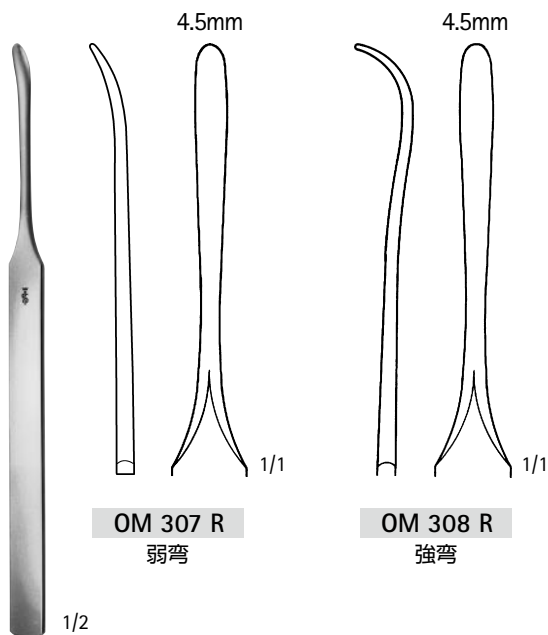

OM 307 R

弱弯

OM 308 R

強弯

ケーニツヒ
OM 307 R - OM 308 R
骨膜起子
155mm

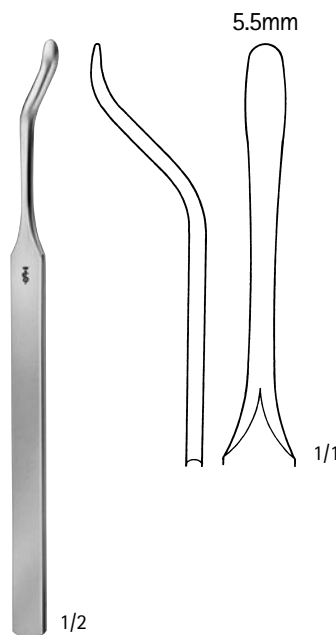

FK 110 R

ボーンレバー
155mm

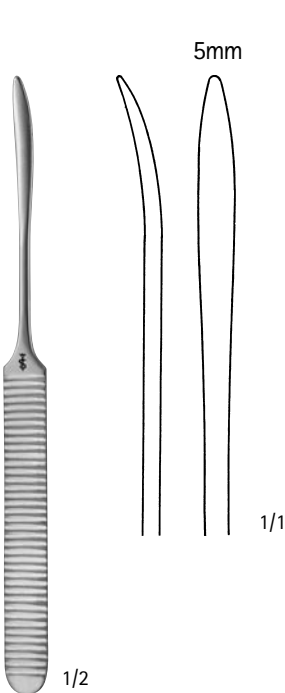

ウィリッガー
FK 120 R
ボーンレバー
165mm

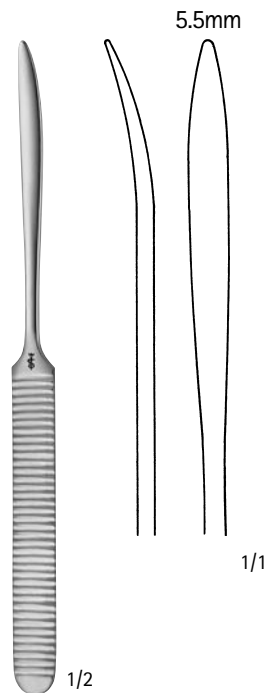

ウィリッガー
FK 121R
ボーンレバー
170mm

骨膜起子、ボーンレバー

Aesculap®

開頭用手術器械

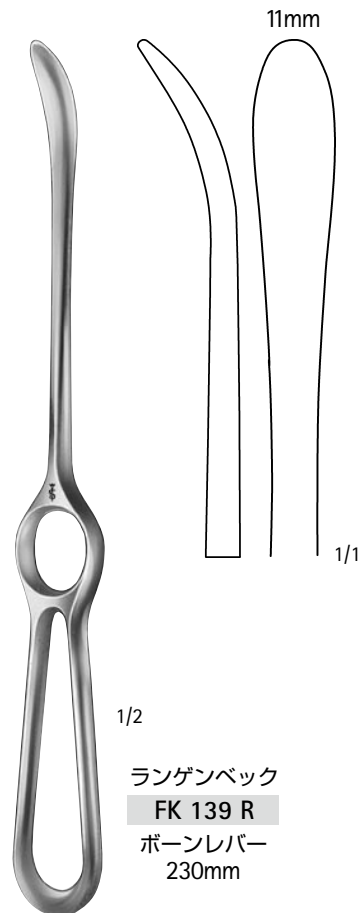
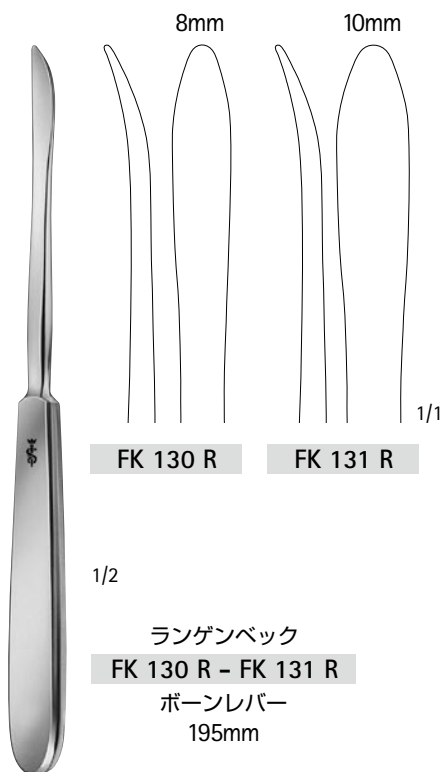
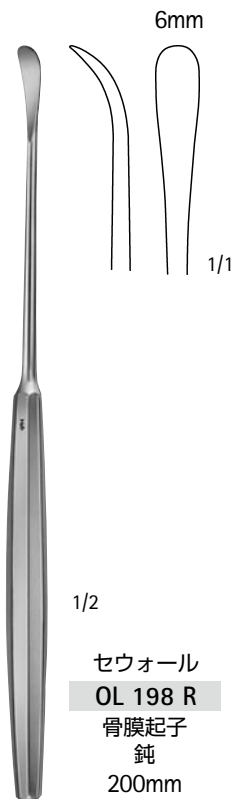
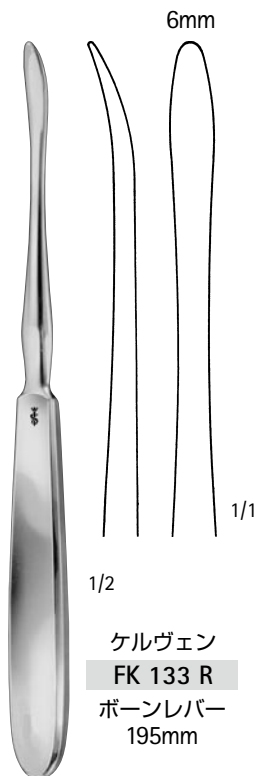
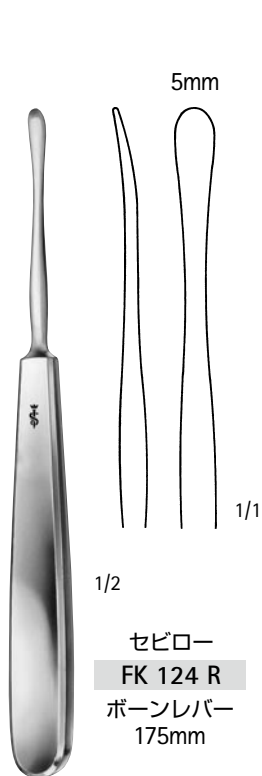

剥離子、骨膜剥離子、骨膜起子

Aesculap®

開頭用手術器械

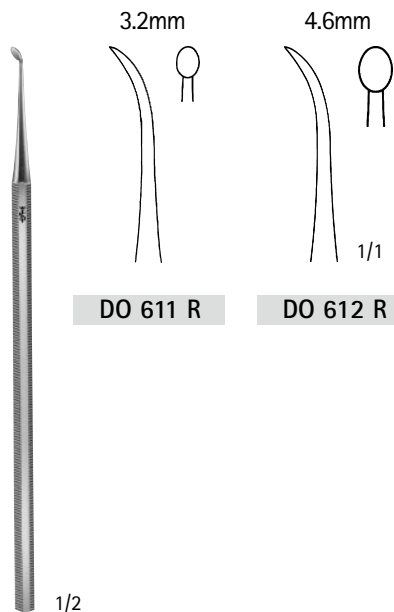

パルシュ
DO 611 R - DO 612 R
 剥離子
 150mm

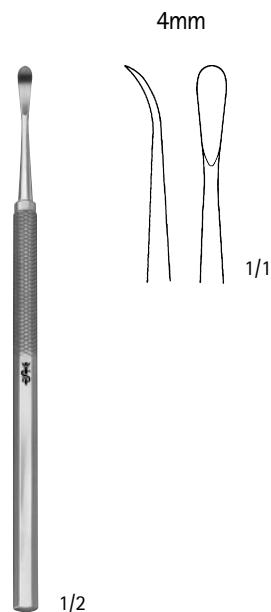

パルシュ改良型ランゲ
DO 642 R
 剥離子
 145mm

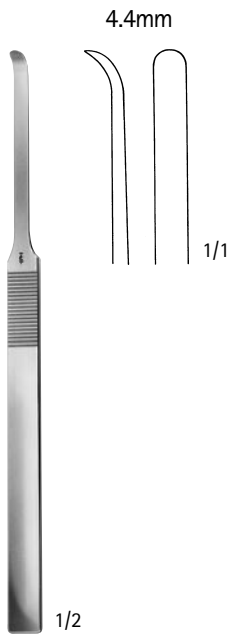

マッケンティー
OL 192 R
 骨膜起子
 曲
 155mm

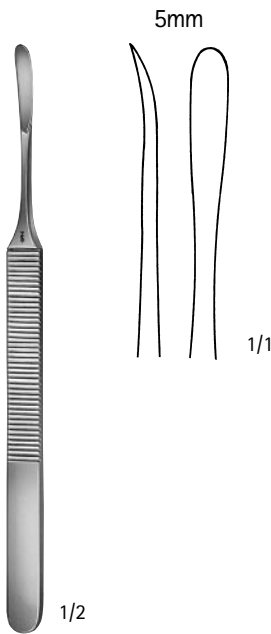

ケーニッヒ
OM 309 R
 骨膜剥離子
 155mm

剥離子、骨膜剥離子

Aesculap®

開頭用手術器械

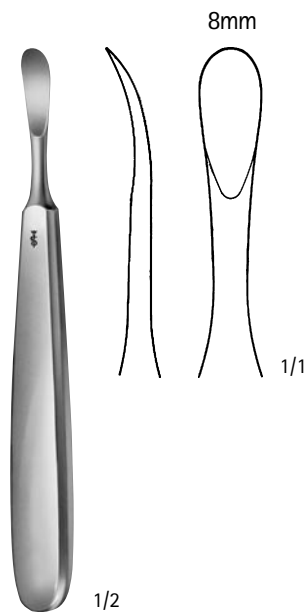

トレラート
OM 311 R
 骨膜剥離子
 150mm

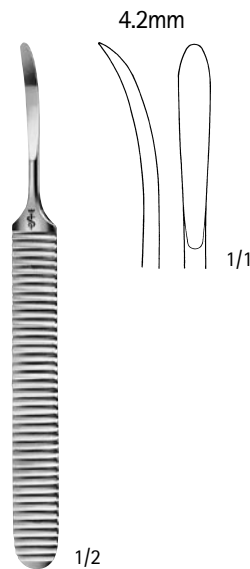

ビリガー
DO 510 R
 剥離子
 140mm

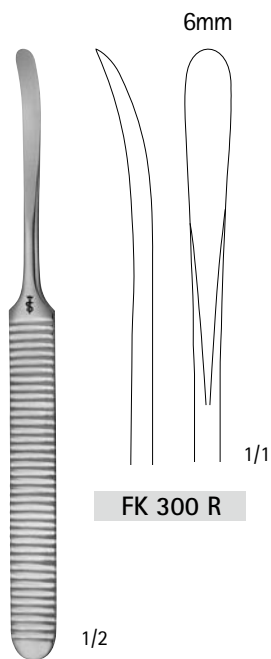

ビリガー
FK 300 R
 骨膜剥離子
 160mm

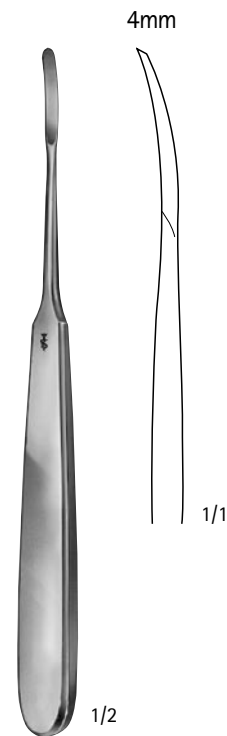

ジョセフ
FK 310 R
 骨膜剥離子
 160mm

骨膜起子

Aesculap®

開頭用手術器械

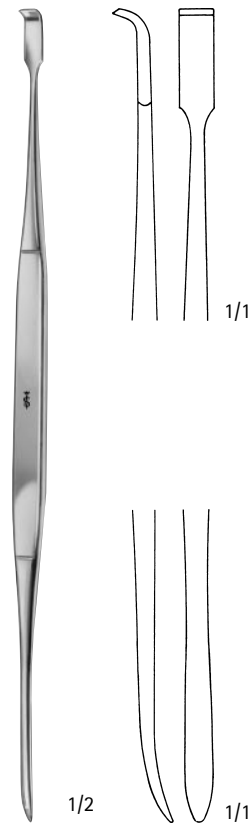

ホワース
OL 171 R
両頭、鋭/鈍
215mm

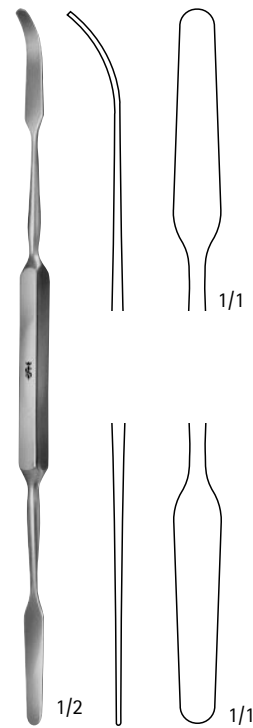

マックドナルド
FK 291 R
両頭、鈍/鈍
185mm

剥離子、骨膜起子

Aesculap®

開頭用手術器械

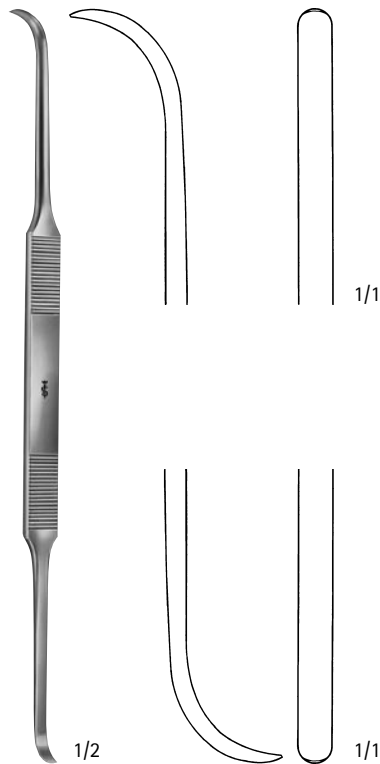

コットル
OL 155 R
 骨膜起子
 両頭、鋭 / 鋭
 200mm



メード
DO 520 R
 剥離子
 両頭、鋭 / 鋭
 165mm

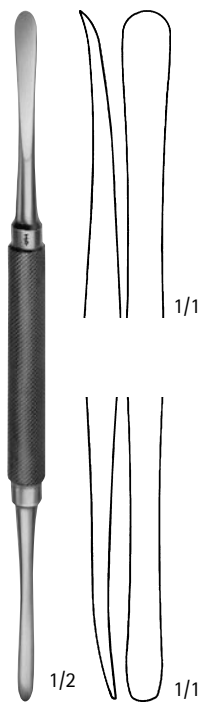

モルト
DO 543 R
 剥離子
 両頭、鋭 / 鋭
 180mm

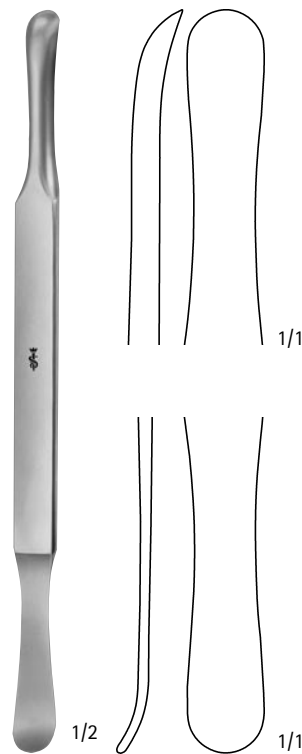

セルディン
DO 553 R
 剥離子
 両頭
 195mm

骨膜剥離子

Aesculap®

開頭用手術器械

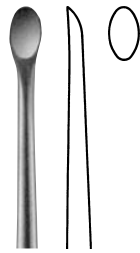

FK 530 R
4mm

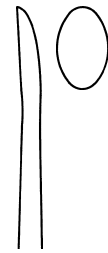

FK 532 R
7mm

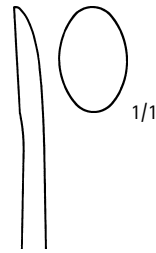

FK 534 R
9mm



FK 541 R
3mm



FK 543 R
6mm

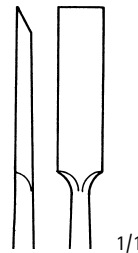

FK 542 R
6mm

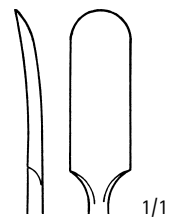

FK 552 R
8mm

マナフェルト改良型
FK 530 R - FK 552 R

1/1 155mm

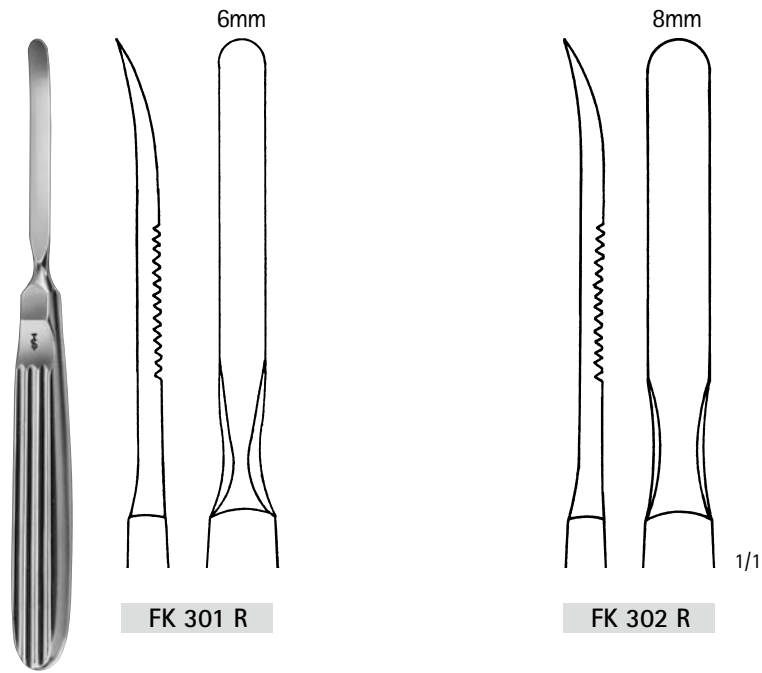

FK 301 R - FK 302 R
165mm

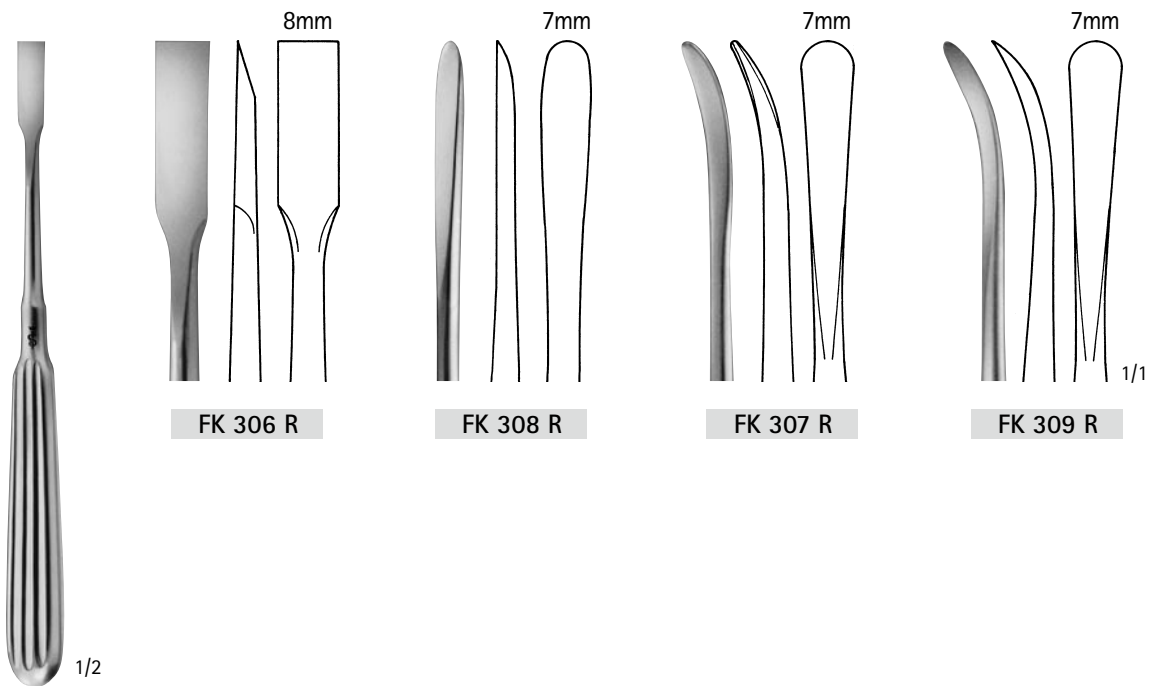

アドソン
FK 306 R - FK 309 R
170mm

骨膜剥離子、ディセクター

Aesculap®

開頭用手術器械

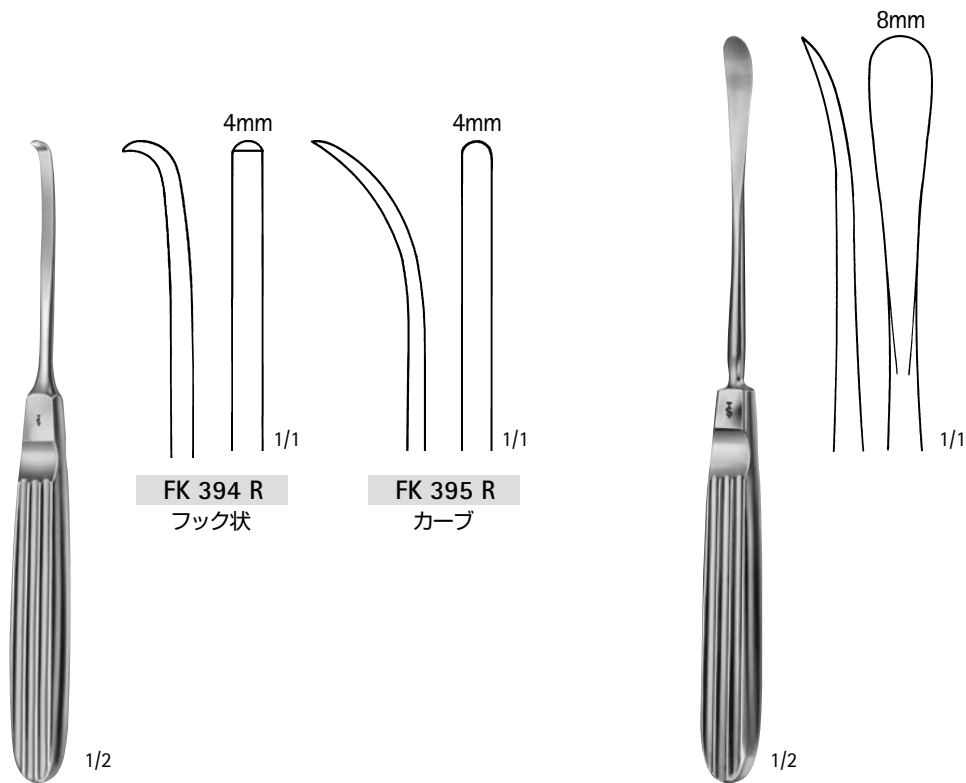

1/2
 ミュering
 FK 394 R - FK 395 R
 骨膜剥離子
 170mm

1/2
 コットル
 OL 157 R
 骨膜剥起子
 鋭、曲
 195mm

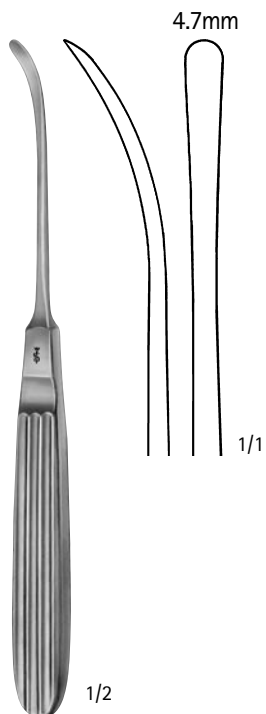

1/2
 ランドルト
 FK 314 R
 骨膜剥離子
 175mm

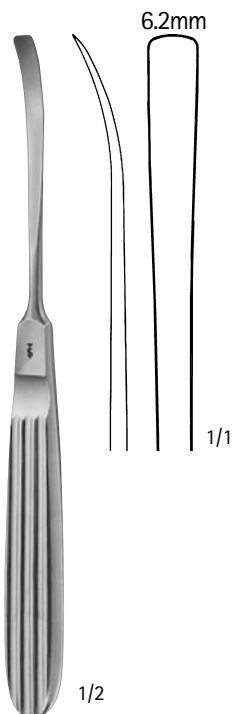

1/2
 カスパー
 FK 328 R
 ディセクター
 180mm

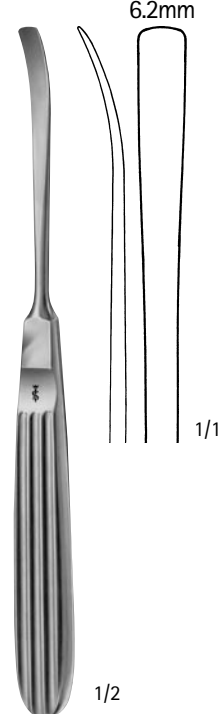

1/2
 カスパー
 FK 329 R
 ディセクター
 180mm

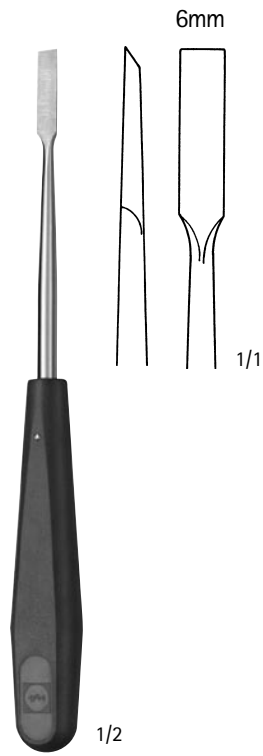

FK 318 R
直
190mm

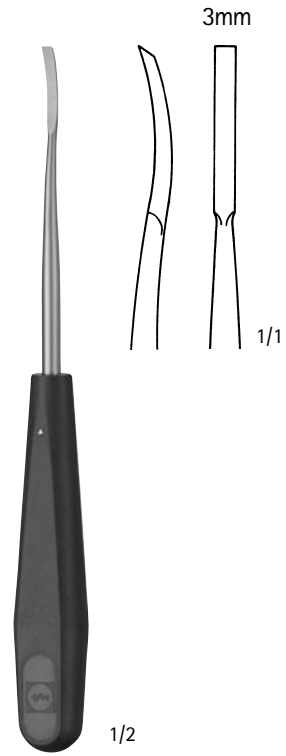

FK 317 R
曲
185mm

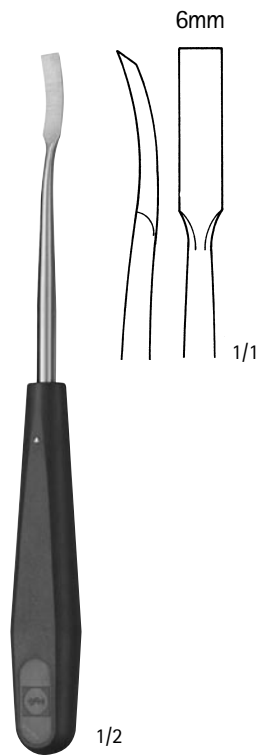

FK 319 R
曲
190mm

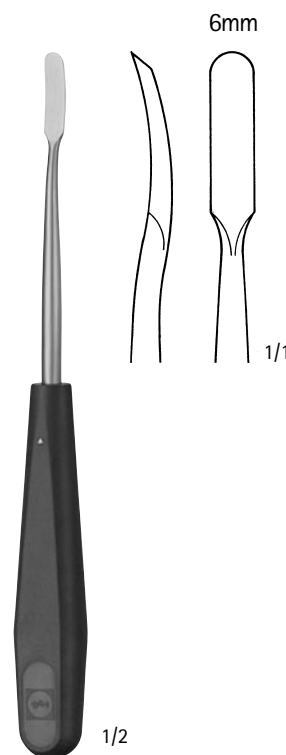

FK 321 R
曲
190mm

骨膜剥離子

Aesculap®

開頭用手術器械

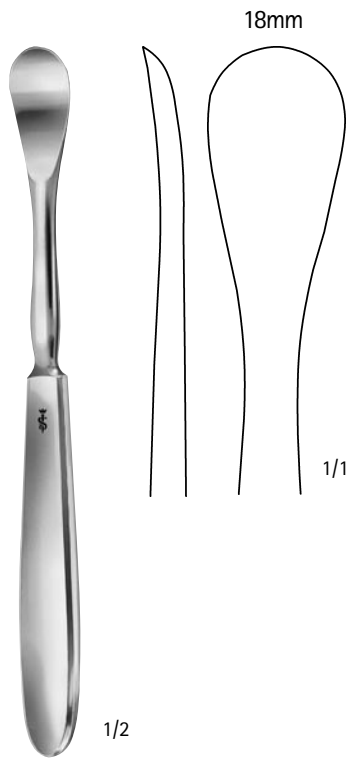

セジロー
FK 350 R
185mm

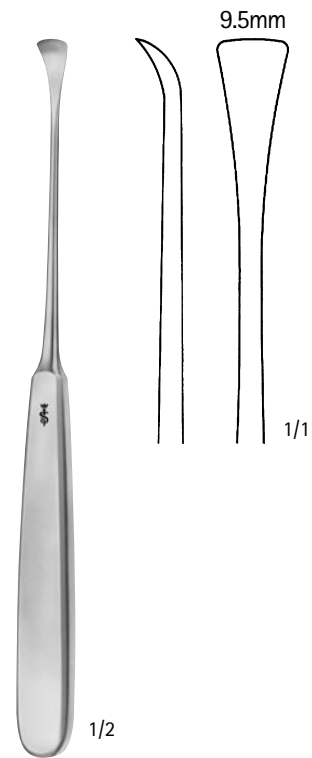

ビュッフ
DO 518 R
曲
190mm

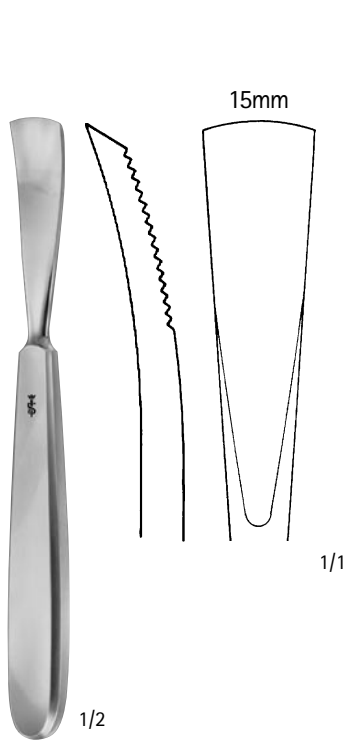

ヤンゼン
FK 362 R
165mm

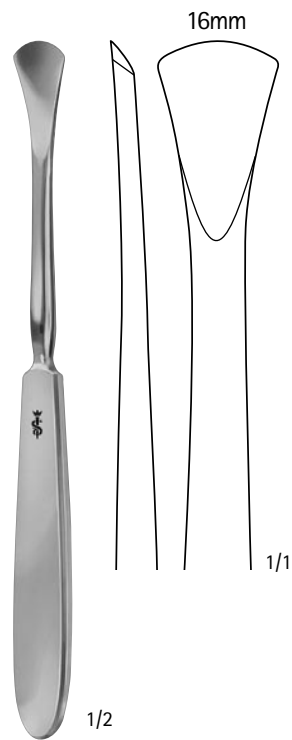

ランゲンベック
FK 360 R
190mm

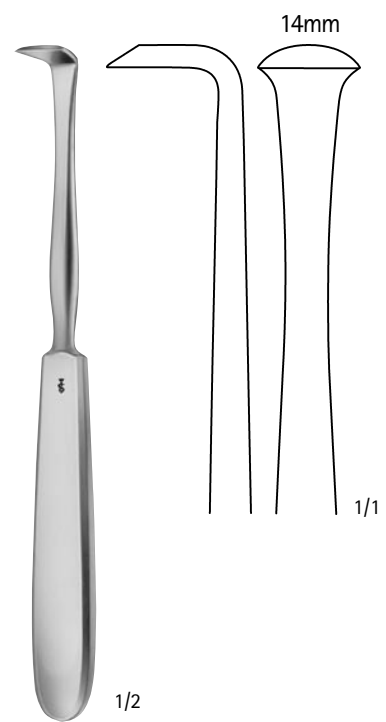

ランゲンベック
FK 361 R
180mm

骨膜切除鉗子、丸ノミ鉗子

Aesculap®

開頭用手術器械

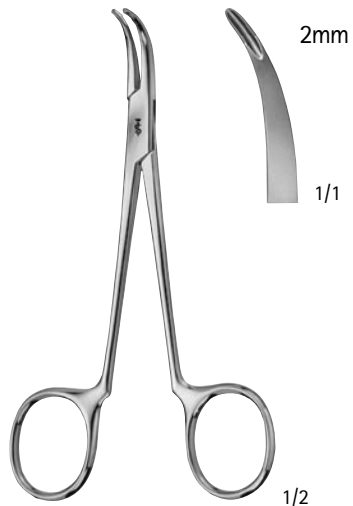

FO 599 R
弱弯
骨膜切除鉗子
130mm

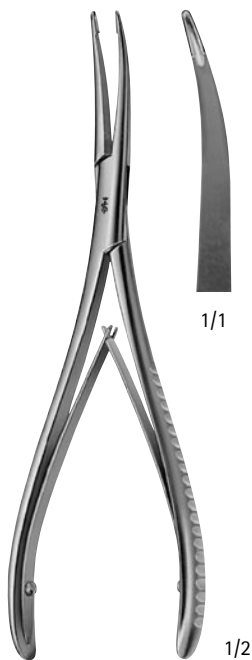

ステルプリンク
FO 399 R
骨膜切除鉗子
弱弯
175mm



ステルプリンク
FO 400 R
骨膜切除鉗子
強弯
170mm

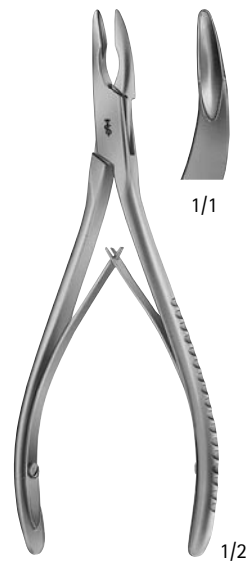

リウエル・フリーデマン
FO 409 R
丸ノミ鉗子
145mm

丸ノミ鉗子

Aesculap®

開頭用手術器械

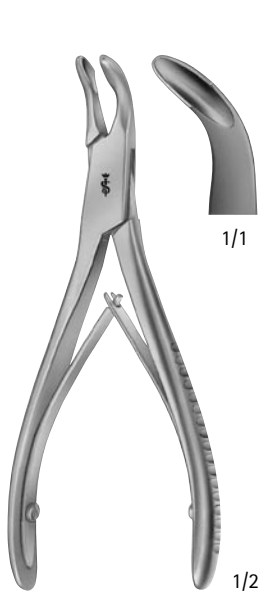

FO 410 R
140mm

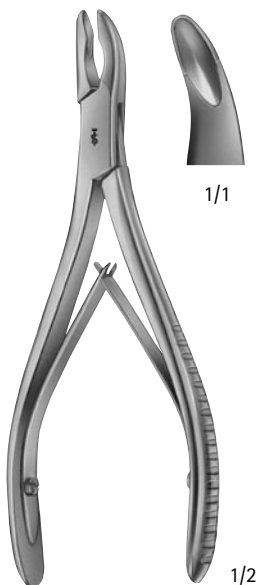

リウエル
FO 411 R
150mm

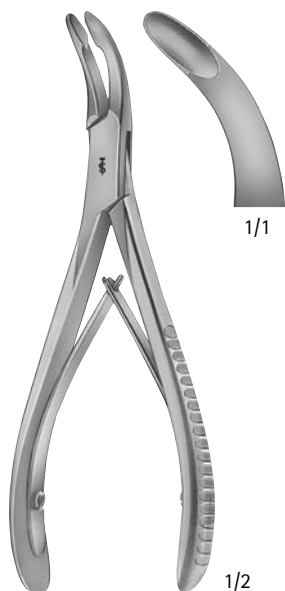

リウエル
FO 412 R
155mm

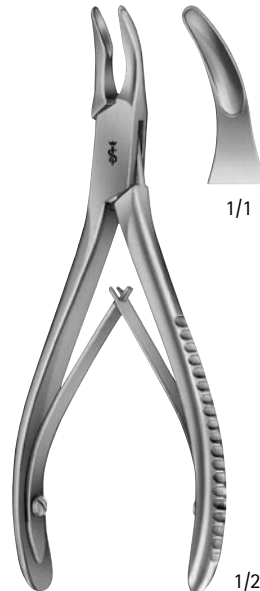

ブルーメンタール
FO 415 R
155mm



ブルーメンタール
FO 416 R
150mm

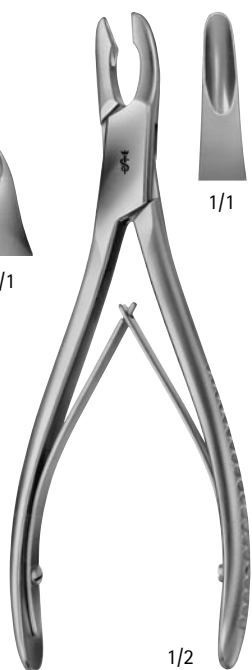

ハカンソン
FO 428 R
側弯
170mm



ヤンゼン
FO 430 R、FO 432 R
175mm



FO 432 R

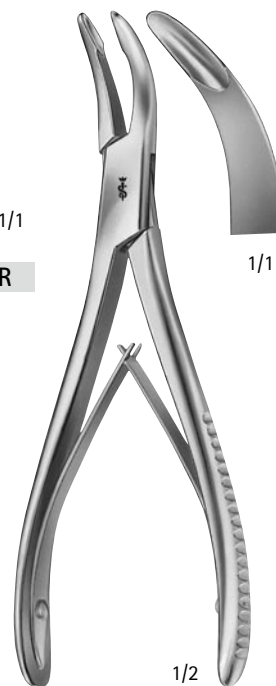

ペイン・ハルトマン
FO 457 R
175mm

丸ノミ鉗子

Aesculap®

開頭用手術器械



アレキサンダー
FO 440 R
140mm

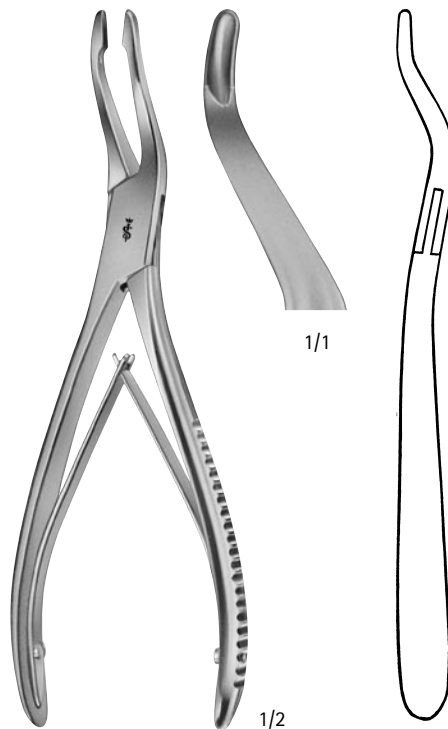

ヤンゼン
FO 442 R
190mm

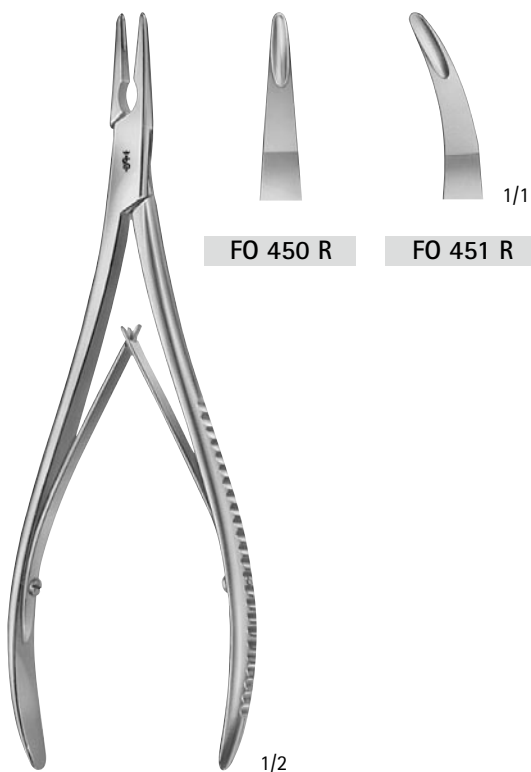

レンパート
FO 450 R - FO 451 R
200mm

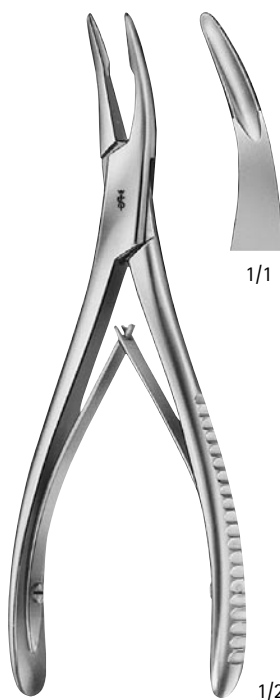

ベイヤ
FO 453 R
180mm

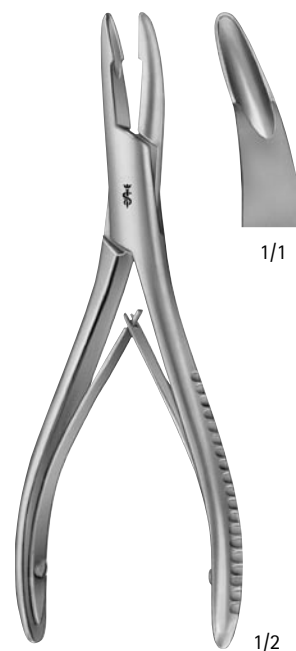

ミード
FO 455 R
165mm

丸ノミ鉗子

Aesculap®

開頭用手術器械



FO 460 R

FO 461 R

リウエル
FO 460 R - FO 461 R
175mm

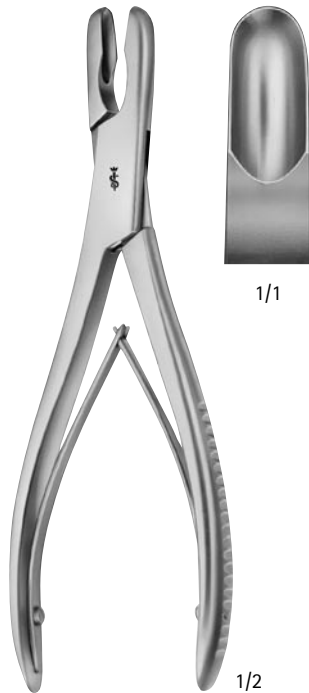

1/1

1/2

リウエル
FO 462 R
180mm



1/1

1/2

リウエル
FO 463 R
180mm



1/1

1/2

オリベクローナ
FO 470 R
205mm

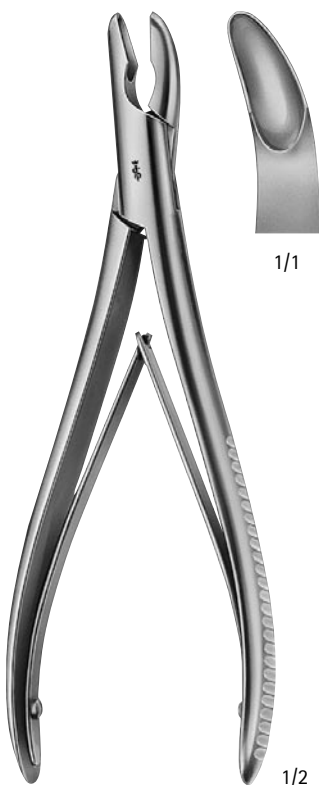

1/1

1/2

グレケ
FO 472 R
205mm

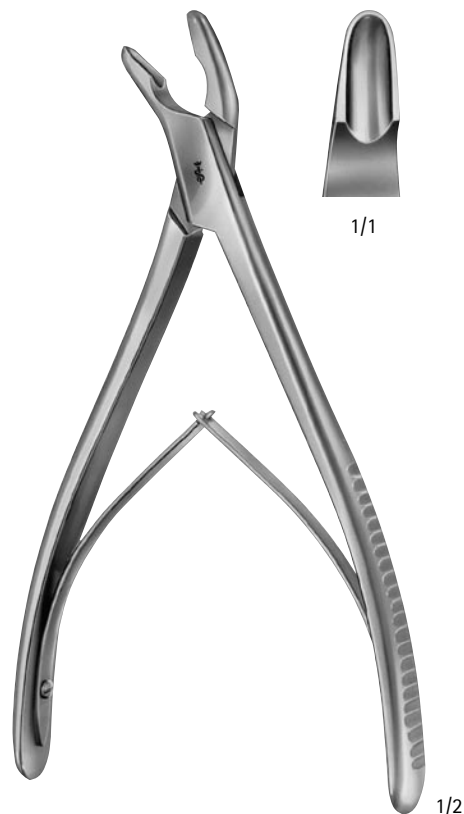

1/1

1/2

トロター
FO 467 R
側弯
205mm

丸ノミ鉗子

Aesculap®

開頭用手術器械



ボーラー
FO 500 R、FO 502 R
155mm

FO 500 R
細



FO 502 R
太



メイフィールド
FO 511 R
175mm

1/1

1/2



マルファルト
FO 520 R
200mm

1/1

1/2



FO 514 R - FO 515 R
180mm

バイヤー
FO 514 R



ツアウファル・
ヤンゼン
FO 515 R

1/1



ラスキン
FO 518 R
190mm

1/1

1/2



ロットゲン・ラスキン
FO 521 R
240mm

1/1

1/2

丸ノミ鉗子

Aesculap®

開頭用手術器械



エクレン
FO 522 R - FO 523 R
230mm



FO 522 R
細



FO 523 R
太

1/1

1/2



フライコルム
FO 525 R
240mm



1/1

1/2

丸ノミ鉗子

Aesculap®

開頭用手術器械

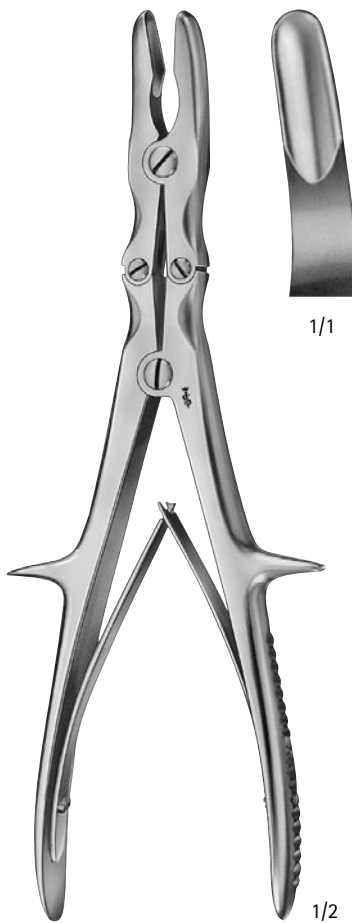

スチール・ラスキン
FO 534 R
 240mm



スチール
FO 530 R
 235mm



レクセル・スチール
FO 532 R
 240mm

丸ノミ鉗子

Aesculap®

開頭用手術器械

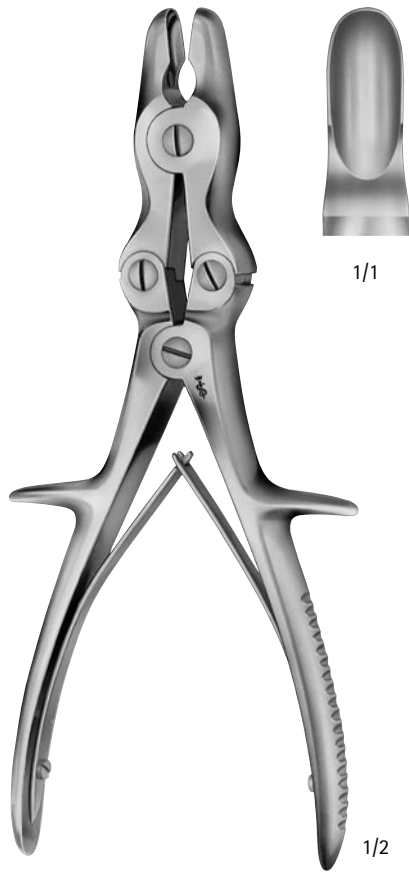

リウエル・スチーレ
FO 550 R
225mm

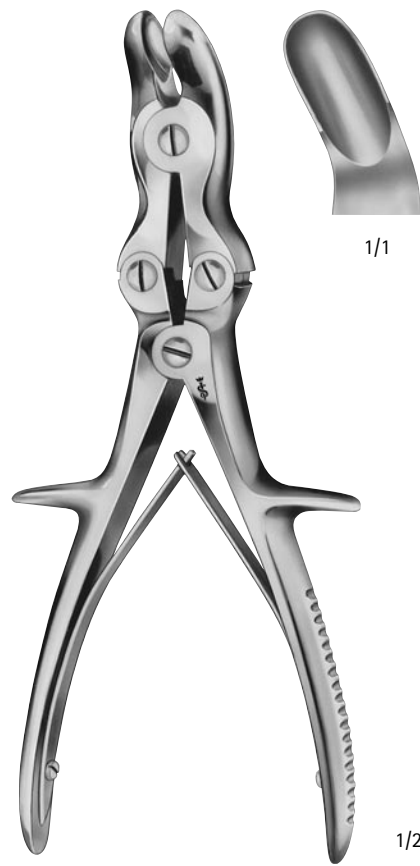

リウエル・スチーレ
FO 551 R
225mm

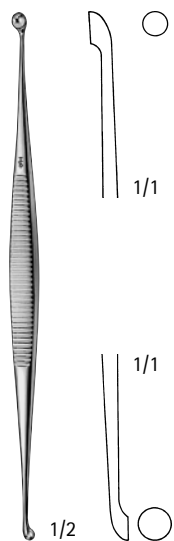

マーティニ
FK 801 R
両頭
140mm



ウィリッガー
FK 814 R
両頭
145mm

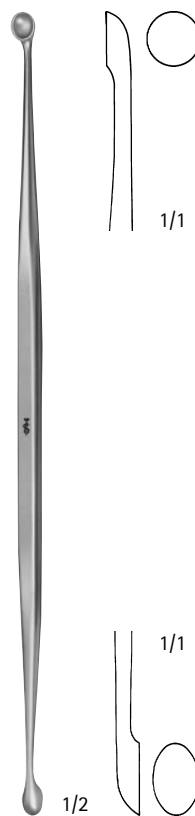

FK 850 R
両頭
210mm

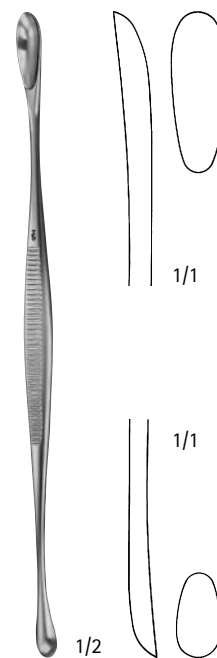

ホルクマン
FK 842 R
両頭
170mm



ホルクマン
FK 630 R - FK 639 R
170mm



2.8mm
Fig.0000
FK 630 R



3.6mm
Fig.000
FK 631 R



4.4mm
Fig.00
FK 632 R



5.2mm
Fig.0
FK 633 R



6.8mm
Fig.1
FK 634 R



8.5mm
Fig.2
FK 635 R



10mm
Fig.3
FK 636 R



11.5mm
Fig.4
FK 637 R



13mm
Fig.5
FK 638 R



14.5mm
Fig.6
FK 639 R

骨鋭匙

Aesculap®

開頭用手術器械



FK 675 R 1.8mm



FK 676 R 2mm



FK 677 R 2.4mm



FK 678 R 2.6mm



FK 679 R 2.8mm

レンバート

FK 675 R - FK 679 R
215mm

1/2



Fig.00

FK 684 R 4.4mm



Fig.0

FK 685 R 5.2mm



Fig.1

FK 686 R 6.8mm

ハレ

FK 684 R - FK 686 R
先端屈曲性
215mm

1/2

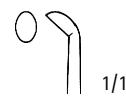

Fig.0000

FK 662 R 2.8mm



Fig.000

FK 663 R 3.6mm



Fig.00

FK 664 R 4.4mm



Fig.0

FK 665 R 5.2mm

ドウベンスペック

FK 662 R - FK 665 R
200mm

1/2

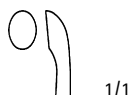

Fig.000

FK 702 R 3.6mm



Fig.00

FK 703 R 4.4mm



Fig.0

FK 704 R 5.2mm



Fig.1

FK 705 R 6.8mm

FK 702 R - FK 705 R
250mm

1/2



Fig.000

FK 712 R 3.6mm



Fig.00

FK 713 R 4.4mm



Fig.0

FK 714 R 5.2mm



Fig.1

FK 715 R 6.8mm

FK 712 R - FK 715 R
250mm

1/2



FK 723 R 3mm



FK 724 R 4mm



FK 725 R 5mm

ブシ

FK 723 R - FK 725 R
250mm

1/2

バイオネット型キュレット

3種類のキュレットを脊髄手術のために特別にデザインしました。

頸部用キュレット

頸部の細小組織用の小さなカップサイズ

頸部用ロングキュレット

頸部用キュレットのロング版

腰部用キュレット

腰部での使用に適した大きめカップ

■可能範囲を広げるバイオネットデザイン

■コントロールの簡単な人間工学に基づいたハンドル

様々なカップ形状とサイズ

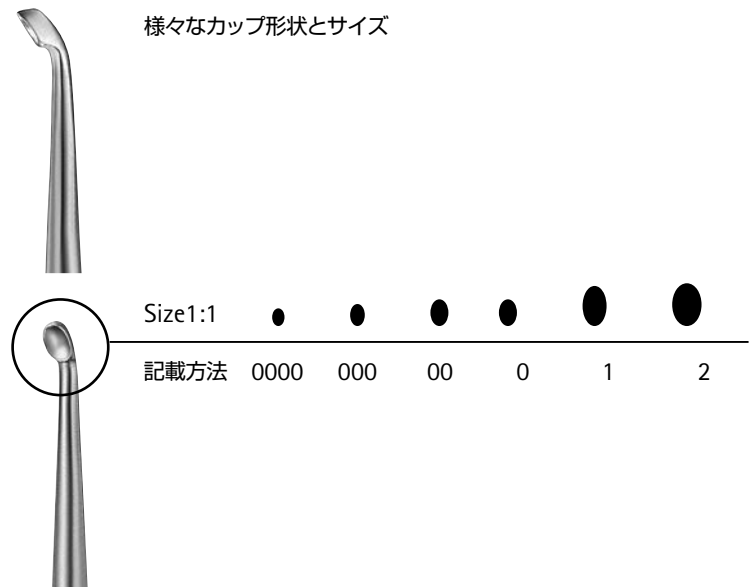

カップ形状

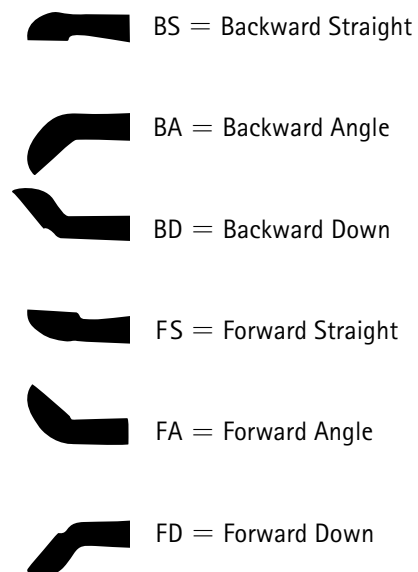

バイオネット型キュレット

Aesculap®

頸椎用ロングキュレット 240mm				頸椎用キュレット 215mm				腰椎用キュレット 240mm			
品番	カップ形状			品番	カップ形状			品番	カップ形状		
MF272R	0	FS		MF251R	0	FS		MF296R	0	FS	
MF273R	00	FS		MF252R	00	FS		MF297R	1	FS	
MF274R	000	FS		MF253R	000	FS		MF298R	2	FS	
MF275R	0000	FS		MF254R	0000	FS		MF299R	0	FA	
MF277R	0	FA		MF256R	0	FA		MF300R	1	FA	
MF278R	00	FA		MF257R	00	FA		MF301R	2	FA	
MF279R	000	FA		MF258R	000	FA		MF302R	0	FD	
MF280R	0000	FA		MF259R	0000	FA		MF303R	1	FD	
MF282R	0	BS		MF261R	0	BS		MF304R	2	FD	
MF283R	00	BS		MF262R	00	BS		MF305R	0	BS	
MF284R	000	BS		MF263R	000	BS		MF306R	1	BS	
MF285R	0000	BS		MF264R	0000	BS		MF307R	2	BS	
MF287R	0	BA		MF266R	0	BA		MF308R	0	BA	
MF288R	00	BA		MF267R	00	BA		MF309R	1	BA	
MF289R	000	BA		MF268R	000	BA		MF310R	2	BA	
MF290R	0000	BA		MF269R	0000	BA		MF311R	0	BD	
								MF312R	1	BD	
								MF313R	2	BD	

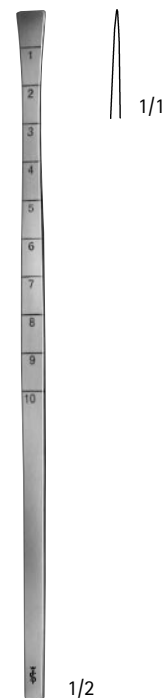
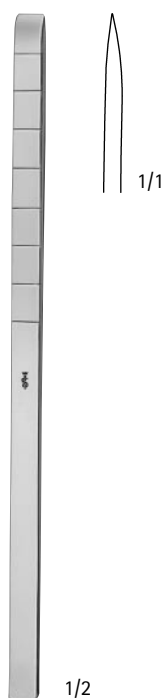

コットル	幅
OL 294 R	4mm
OL 296 R	6mm
OL 298 R	8mm
OL 299 R	10mm
OL 300 R	12mm
深度目盛付、両刃 180mm	

コットル	幅
OL 301 R	4mm
OL 302 R	7mm
OL 303 R	9mm
OL 304 R	12mm
深度目盛付、片刃 180mm	

コットル	幅
OL 307 R	8mm
180mm	

骨ノミ

Aesculap®

開頭用手術器械



ランボット	幅
FL 650 R	4mm
FL 651 R	8mm
FL 652 R	10mm
FL 653 R	13mm
FL 654 R	15mm
FL 655 R	18mm
FL 656 R	20mm
FL 658 R	25mm
FL 659 R	30mm
FL 660 R	38mm
FL 661 R	44mm
FL 662 R	50mm

両刃板状
245mm

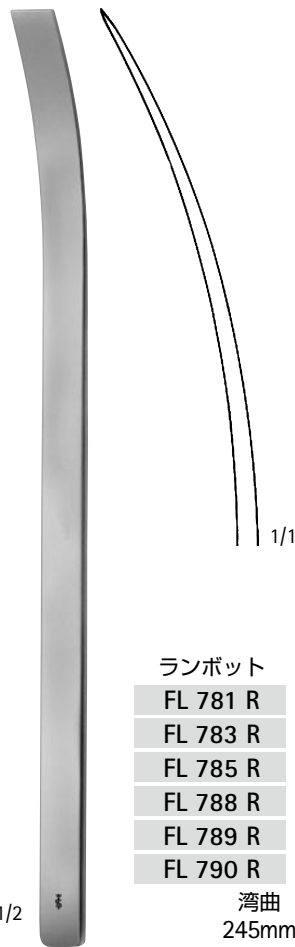

ランボット	幅
FL 781 R	8mm
FL 783 R	13mm
FL 785 R	18mm
FL 788 R	25mm
FL 789 R	30mm
FL 790 R	38mm

湾曲
245mm



オベルゲゼル
DO 720 R 11mm
曲
235mm

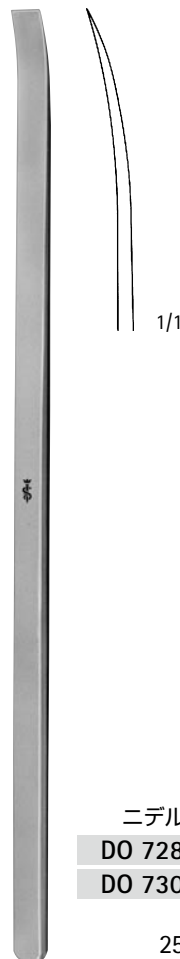

ニデルデルマン
DO 728 R 8mm
DO 730 R 10mm
曲
250mm

ハンマー

Aesculap®



φ 20mm

メード

FL 035 R 180g

190mm

FL 034

交換用ハンマーヘッド(一対)
FL 035 R 用

1/2



φ 25mm

FL 036 R 135g

185mm

FL 037

交換用ハンマーヘッド(一対)
FL 036 R 用

1/2



φ 30mm

コットル

FL 038 R 235g

平頭 / 丸頭
185mm

1/2

※ FL 035 R、FL 036 R は交換可能なプラスチック付です



φ 22.5mm

DF 112 R 80g

165mm

1/2



φ 24.8mm

DF 114 R 155g

190mm

1/2



φ 27mm

ハーヨク

FL 044 R 130g

220mm

1/2

硬膜鉤、鋭鉤

Aesculap®

開頭用手術器械



フレイジャー
FF 321 R
硬膜鉤
鋭
1/2 130mm

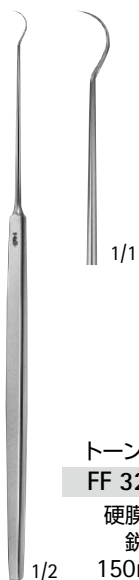

トーンニス
FF 322 R
硬膜鉤
鋭
1/2 150mm



ミュラー
OL 626 R
鋭鉤
玉付、1爪
1/2 150mm

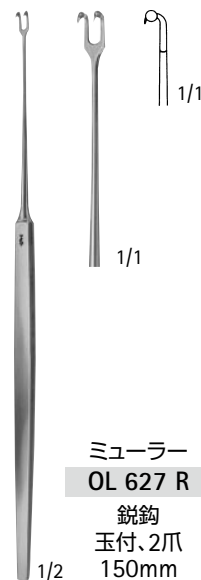

ミュラー
OL 627 R
鋭鉤
玉付、2爪
1/2 150mm



FD 375 R
鋭鉤
90° アングル
1/2 185mm



フィッシュ
FD 376 R
鋭鉤
90° アングル
1/2 185mm



OL 611 R (小) OL 612 R (大)
シリーズ
OL 611 R - OL 612 R
鋭鉤
180mm



コットル
OL 619 R
鋭鉤
180° カーブ
1/2 160mm

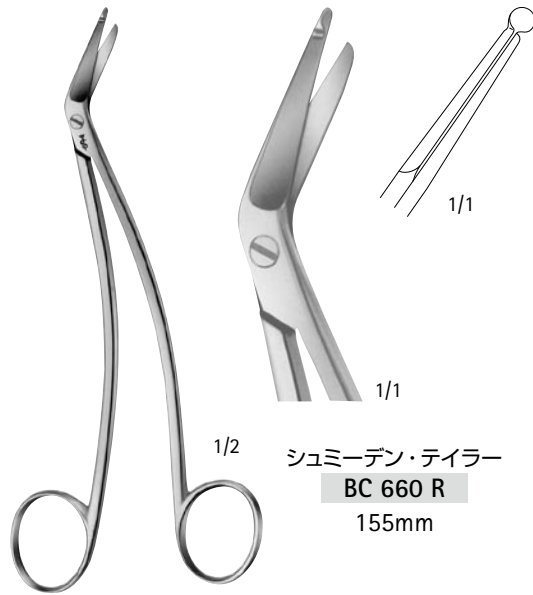

シュミーデン・テイラー
BC 660 R
155mm

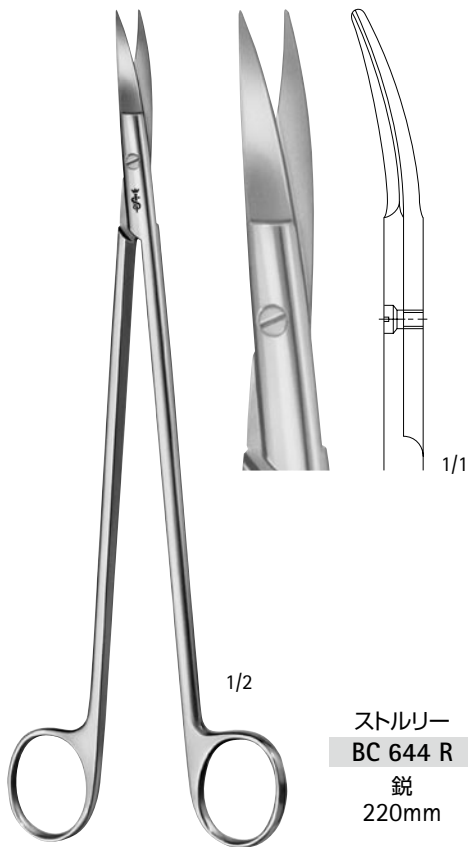

ストルリー
BC 644 R
鋭
220mm

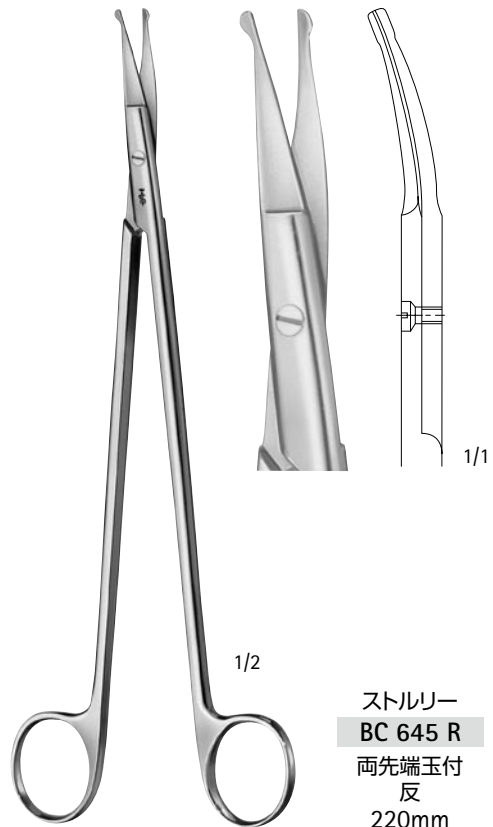

ストルリー
BC 645 R
両先端玉付
反
220mm

マイクロ吸引管

Aesculap®

開頭用手術器械

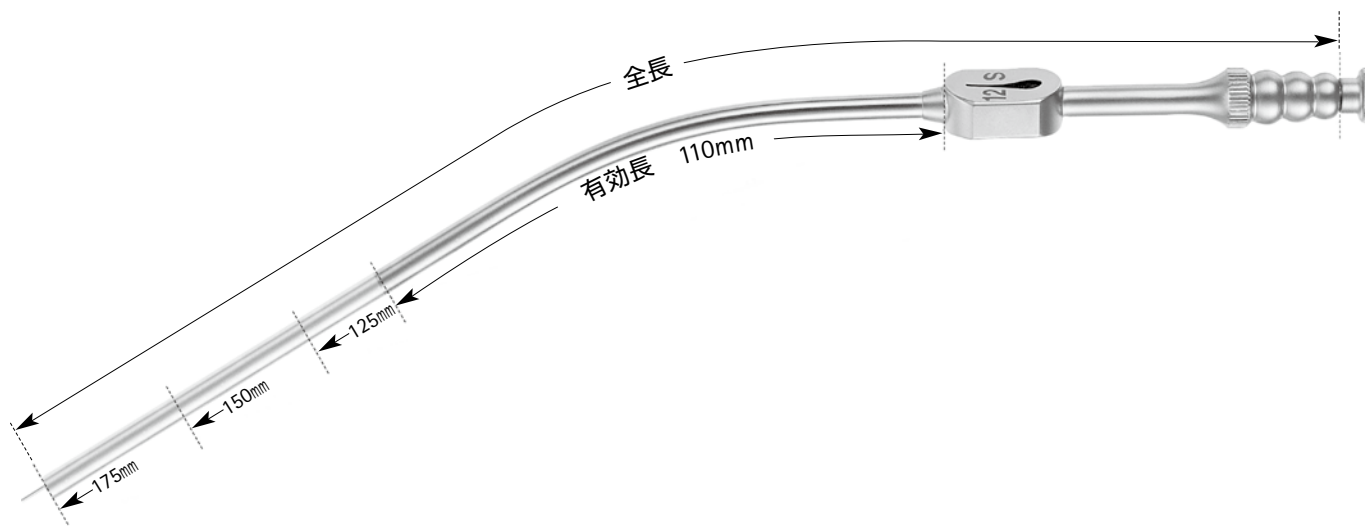

全長	175mm	190mm	215mm	240mm
有効長	110mm	125mm	150mm	175mm
3Fr ◦ 1.0mm	GF 401 R	GF 391 R	GF 411 R	GF 421 R
4Fr ◦ 1.4mm	GF 402 R	GF 392 R	GF 412 R	GF 422 R
5Fr ◦ 1.7mm	GF 403 R	GF 393 R	GF 413 R	GF 423 R
6Fr ◎ 2.0mm	GF 404 R	GF 394 R	GF 414 R	GF 424 R
7Fr ◎ 2.3mm	GF 405 R	GF 395 R	GF 415 R	GF 425 R
8Fr ◎ 2.7mm	GF 406 R	GF 396 R	GF 416 R	GF 426 R
9Fr ◎ 3.0mm	GF 407 R	GF 397 R	GF 417 R	GF 427 R
10Fr ◎ 3.5mm	GF 408 R	GF 398 R	GF 418 R	GF 428 R
12Fr ◎ 4.0mm	GF 409 R	GF 399 R	GF 419 R	GF 429 R

インナーパーツ

3Fr	GF 401800	GF 391800	GF 411800	GF 421800
4Fr~12Fr	GF 402800	GF 392800	GF 412800	GF 422800

無外傷性マイクロ吸引管

Aesculap®



有効長		90mm	110mm	130mm	150mm
黄 4Fr	○ 1.4mm	GF 470 R	GF 473 R	GF 476 R	GF 479 R
青 6Fr	◎ 2.0mm	GF 471 R	GF 474 R	GF 477 R	GF 480 R
緑 8Fr	○ 2.7mm	GF 472 R	GF 475 R	GF 478 R	GF 481 R

サクションカニューーラ

Aesculap®

プレスター

GF 939 R	φ1.5mm
GF 940 R	φ2.0mm
GF 941 R	φ2.5mm
GF 942 R	φ3.0mm

スタイレット付
195mm



オリーブ φ6-9mm

ファーガソン

GF 933 R	φ 4.0mm
----------	---------

スタイレット付、絶縁
180mm



オリーブ φ6-9mm

GF 917 R

手指遮断付
190mm



φ4mm

オリーブ φ9mm 1/2

サクションカニューーラ

Aesculap®

- サクションカニューーラの有効長は4種類
- カニューーラの外径は6種類
- 指先で吸引圧の調節は自由自在
- 人間工学デザインにより最適な操作性
- スタイレット付で清掃が容易
- ルアーチューブコネクション付

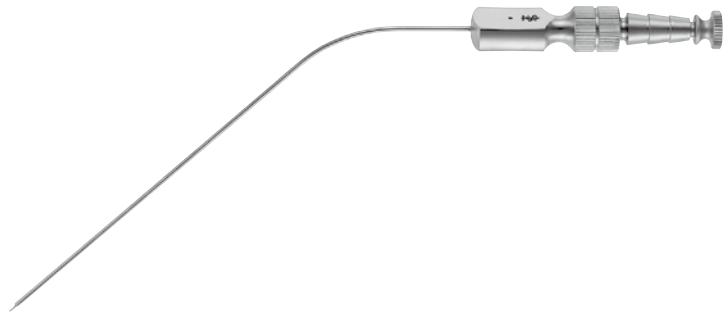

ファーガソン 先端外径	有効長			
	110mm	130mm	160mm	200mm
1.5mm	GF 350 R	GF 360 R	GF 370 R	GF 380 R
2mm	GF 351 R	GF 361 R	GF 371 R	GF 381 R
2.5mm	GF 352 R	GF 362 R	GF 372 R	GF 382 R
3mm	GF 353 R	GF 363 R	GF 373 R	GF 383 R
4mm	GF 354 R	GF 364 R	GF 374 R	GF 384 R
5mm	GF 355 R	GF 365 R	GF 375 R	GF 385 R

吸引・イリゲーションカニューーラ

Aesculap®

開頭用手術器械

GF 910 R
 スタイルレット付
 175mm

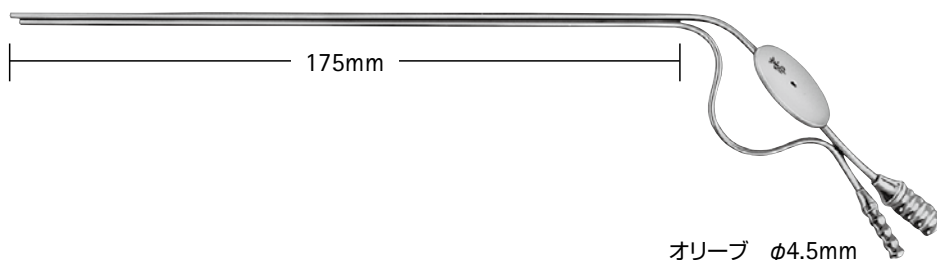

ホース	サクション チューブ	イリゲーション チューブ
GF 911 R	φ0.9mm	φ0.7mm
GF 912 R	φ1.2mm	φ0.9mm
GF 913 R	φ1.5mm	φ1.2mm

手指遮断スタイルット付

