

AESCULAP® Surgical Instruments Instruments for Orthopaedic Surgery

整形外科手術器械



29	
28	
27	
26	
25	
24	
23	
22	
21	
20	
19	
18	
17	
16	
15	
14	
13	
12	
11	
10	
9	
8	
7	
6	
5	
4	
3	
2	
1	

AESCULAP® Surgical Instruments

Instruments for Orthopaedic Surgery

整形外科手術器械



目次

Table of Contents

Pages 1 - 39

1. 計測器、開創鉤、開創器

計測器	2
開創鉤	2
開創器	16
椎弓スプレッター	38
神経根レトラクター	39

Pages 42 - 50

2. 骨膜起子、ボーンレバー

骨膜起子	42
ボーンレバー	43

Pages 52 - 72

3. 骨膜剥離子、骨ヤスリ、骨鋭匙

骨膜剥離子	52
骨ヤスリ	62
骨鋭匙	65

Pages 74 - 92

4. ハンマー、骨片打込器、骨ノミ

ハンマー	74
骨片打込器	79
骨ノミ	81

Pages 94 - 104

5. 整復用鉗子、骨把持鉗子、骨保持器

整復用鉗子	94
骨把持鉗子	96
骨保持器	104

Pages 106 - 121

6. 滑膜切除鉗子、丸ノミ鉗子、骨剪刀

滑膜切除鉗子	106
丸ノミ鉗子	106
骨剪刀	116

Pages 124 - 130

7. 鋼線用ベンダー、ワイヤーカッター・プライヤー

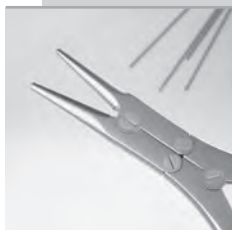

- 鋼線用ベンダー、ワイヤーガイド …………… 124
- ワイヤー鉗子、ワイヤープライヤー …… 125
- ワイヤーカッター …………… 127

Pages 132 - 152

8. 骨パンチ、ロンジュール



- 骨パンチ …………… 132
- ロンジュール …………… 143

Pages 154 - 157

9. 半月板手術機器



- 半月・軟骨鉗子 …………… 154
- 半月刀 …………… 155
- 腱手術機器 …………… 156

Pages 160 - 165

10. 切断用機器



- ギプス剪刀、ギプス開排器 …………… 160
- 切断刀 …………… 161
- 切断用レトラクター …………… 162
- 切断鋸 …………… 163
- 線鋸・誘導子 …………… 165

関節セット、脊椎セット(例) …………… 166 - 167

INDEX …………… 168 - 176

エースクラップ鋼製器具の特徴

■ 150年以上の歴史に裏打ちされた技術と製品群

長寿命でしっかりした作りと外科医が求める感触を実現

お買い求め易い汎用品から特殊器具・専門器具まで多種多様な製品群



■ AESCULAP基準の品質の高い製品

許容誤差が少なく、長さや形状、バネ圧などの製品仕様が正確に再現され、製品ごとのばらつきが少ない

〈DIN基準の範囲内〉

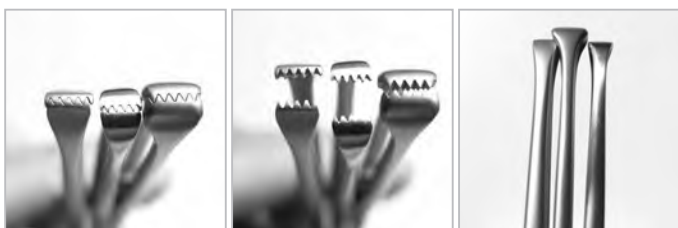

〈AESCULAP基準〉

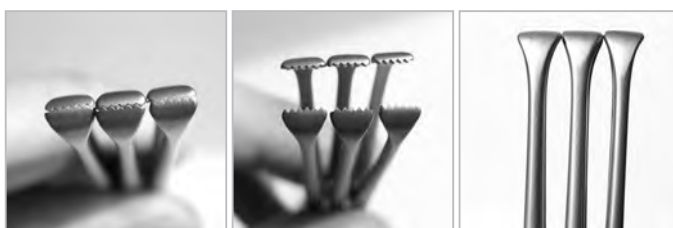

■ 器械の用途に合った鋼材（ステンレス合金）を選択

剪刀や鉗子、撮子など、それぞれの用途を鑑み、耐摩耗性、柔軟性、錆びにくさなどの必要性に応じて用途に合った鋼材を選択

〈剪刀類〉

耐摩耗性向上のため硬度の高い鋼材



〈鉗子類〉

組織の挫滅を防ぐしなやかな鋼材



■ 手術での使用や修理を考慮した製品設計

〈はさみの接合部〉

修理を考慮し、分解可能な部品を使用

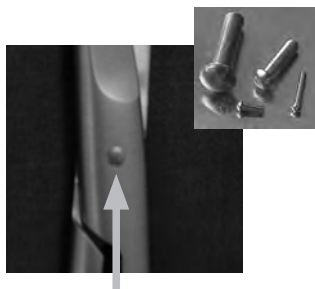

〈鉗子のオリーブ孔〉

閉じる際の組織の挫滅と器械の破損を防ぐ構造



■ 新品器具の防錆油除去処理は不要

新品器具に防錆油が付いていないため、防錆油除去の処理労力・コストを削減



AESLAPの新品の手術器械には蒸気透過性のあるメンテナンス用オイル（パラフィン）が塗布されており、通常の洗浄で除去が可能

■ 器具本体にGS1の二次元バーコードがマーキング済

トレースシステム導入時の二次元バーコードのマーキングコスト・作業が不要



レーザーマーキング

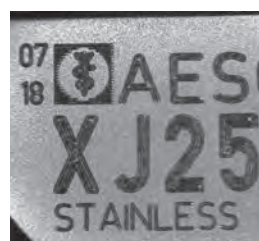

※2018年7月製造

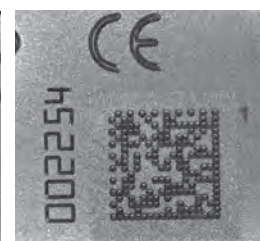

※シリアルNO.002254

■ 鋼製器具表面の艶消し加工

多くの製品で艶消し加工が採用され、オペ中の无影灯の反射を抑制し、術者の目への負担を軽減



■ 日本国内（栃木工場）で高品質な修理が可能

AESLAP基準の高い技術を持った社員による修理により手術に必要な機能を保ったまま新品同様に戻し、修理後の持ちも長寿命。標準納期は3週間



■ アフターサービスも充実

器材運用の現状分析・適正化、効率化などの手術器具に関するサポート、コンサルティングを致します

AESCULAP® SQ.line®

BASIC ORTHOPAEDIC INSTRUMENTS



reddot design award

※SQ.line製品は、本カタログ中、製品番号の末尾にNRと付いた製品になります。

■人間工学的設計による術者への負荷を軽減するデザイン

- リウエル、ワイヤーカッター
 - ・ 軽量化された上、応力伝達の最適化により従来品より小さい力で切離可能（従来品と比較し、25%軽減）
- 骨ノミ、ハンマー
 - ・ ハンドルはステンレス製ながらも軽量
 - ・ 人間工学的に使いやすい重さとバランス
 - ・ ハンドル形状のスマートな進化により、手術用手袋をはめた状態での使用で従来のシリコン製ハンドルに比べ把持安定性が向上



■効果的な洗浄、メンテナンスが可能なデザイン

- 接合部のない同じ金属での一体構造、多関節器具の先端形状の工夫やバネ構造の変更により、洗浄・点検がしやすく、丈夫

実際にSQline製品を持って頂くと他の製品との違いを感じて頂けます。
見せ見本を用意しておりますので弊社鋼製器具営業にご依頼下さい。

AESCULAP® Surgical Instruments

1. 計測器、開創鉤、開創器



計測器	2
開創鉤	2
開創器	16
椎弓スプレッター	38
神経根レトラクター	39

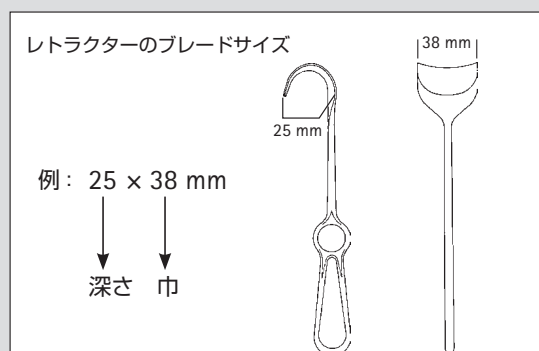



AA846R
ノギス
レンジ MAX
150 mm



AA847R
ノギス
レンジ MAX
100 mm

AA804R-AA806R

ルーラー、メタル製

AA804R
150 mm

AA805R
300 mm

AA806R
500 mm



フォルクマン
BT221R
単鋭鉤
220 mm

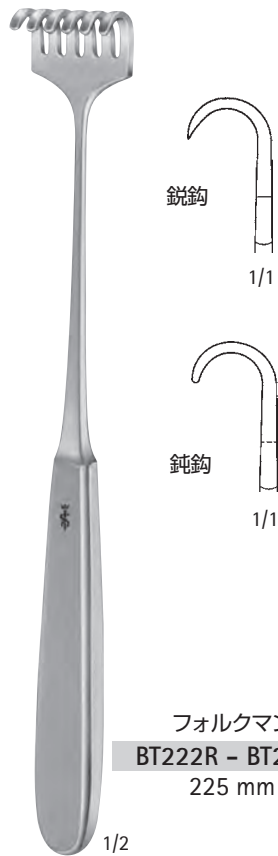

フォルクマン
BT222R - BT230R
225 mm

鋭鉤

鈍鉤



BT222R
9 × 8 mm



BT223R
9 × 13 mm



BT224R
9 × 19 mm



BT225R
9 × 29 mm



BT227R
8.5 × 8 mm



BT228R
8.5 × 13 mm



BT229R
8.5 × 19 mm



BT230R
8.5 × 29 mm



XJ301R
25 × 10 mm
1A



XJ302R
40 × 13 mm
2A



XJ303R
60 × 13 mm
2B

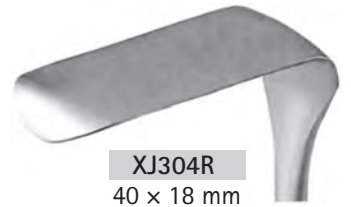

XJ304R
40 × 18 mm
3A



XJ305R
60 × 18 mm
3B

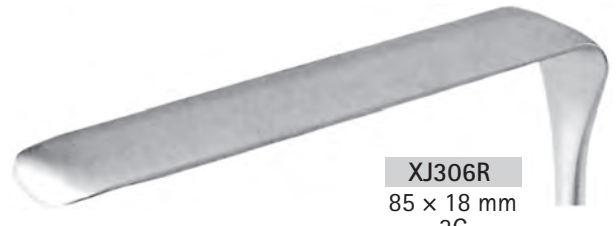

XJ306R
85 × 18 mm
3C



XJ307R
60 × 25 mm
4A

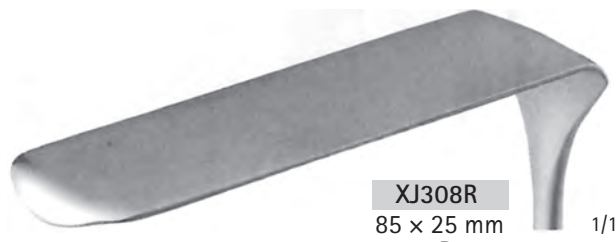

XJ308R
85 × 25 mm
4B



ランゲンベック
XJ301R - XJ308R
210 mm

開創鉤

AESCULAP®



コッヘル
BT234R
単鋭鉤
205 mm



コッヘル
BT238R
単鋭鉤
220 mm



フォルクマン
BT240R
単鋭鉤
220 mm



BT232R
単鋭鉤
245 mm



コッヘル
BT239R
単鈍鉤
220 mm



フォルクマン
BT241R
単鈍鉤
220 mm

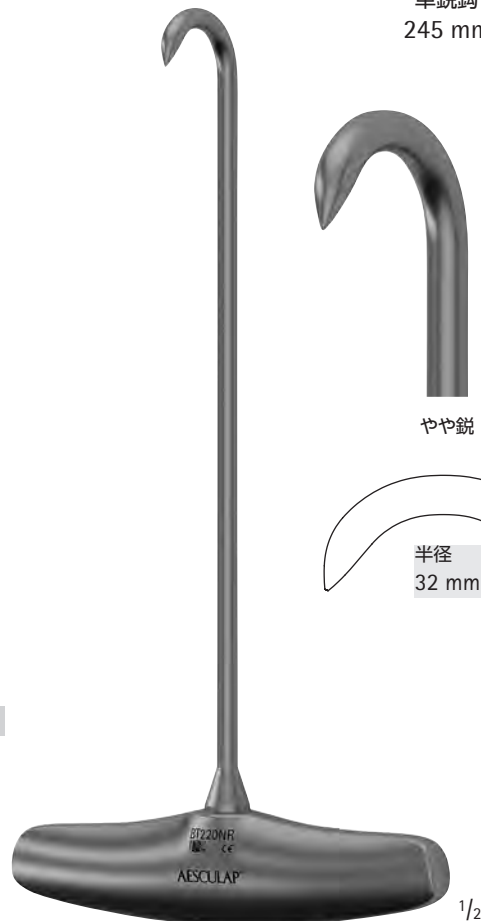

BT220NR
ボーンフック
240 mm



SQ.line®

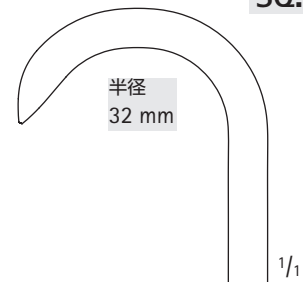

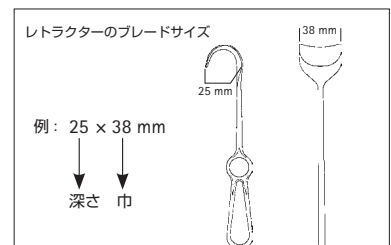
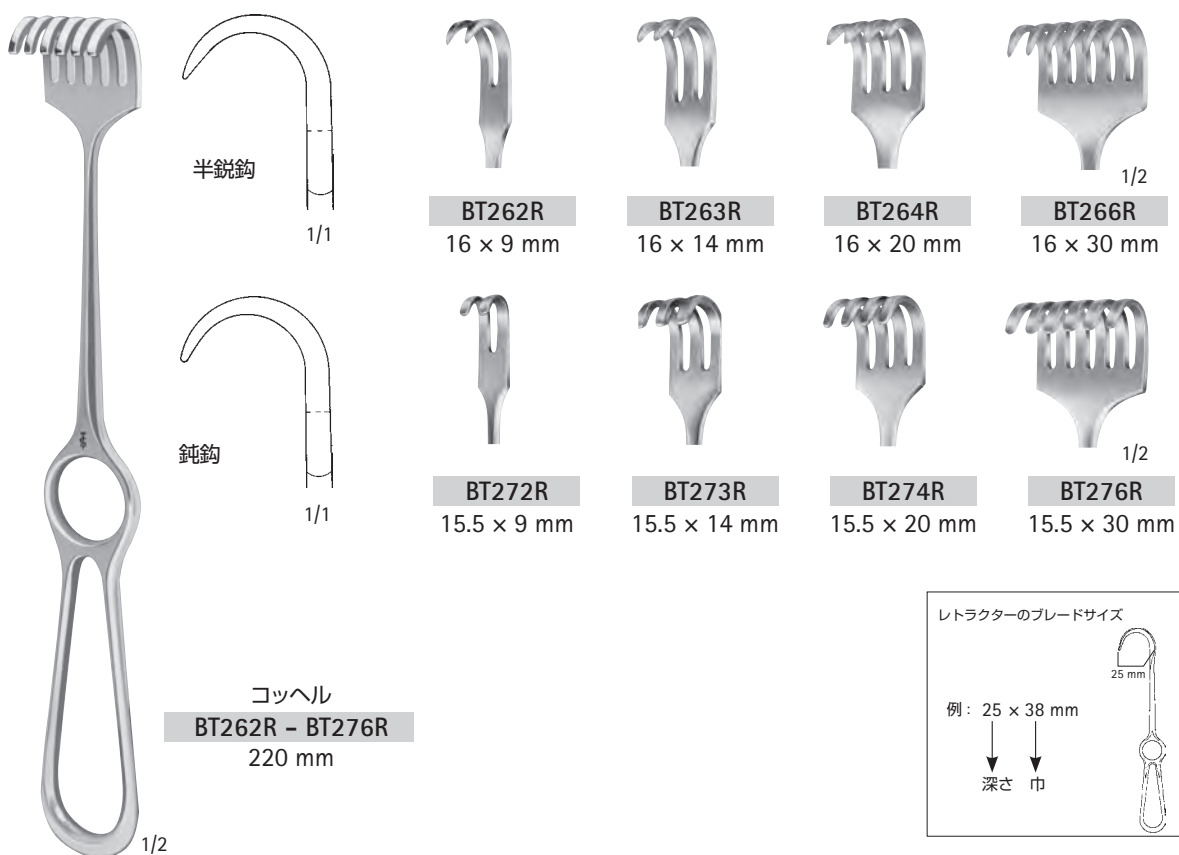
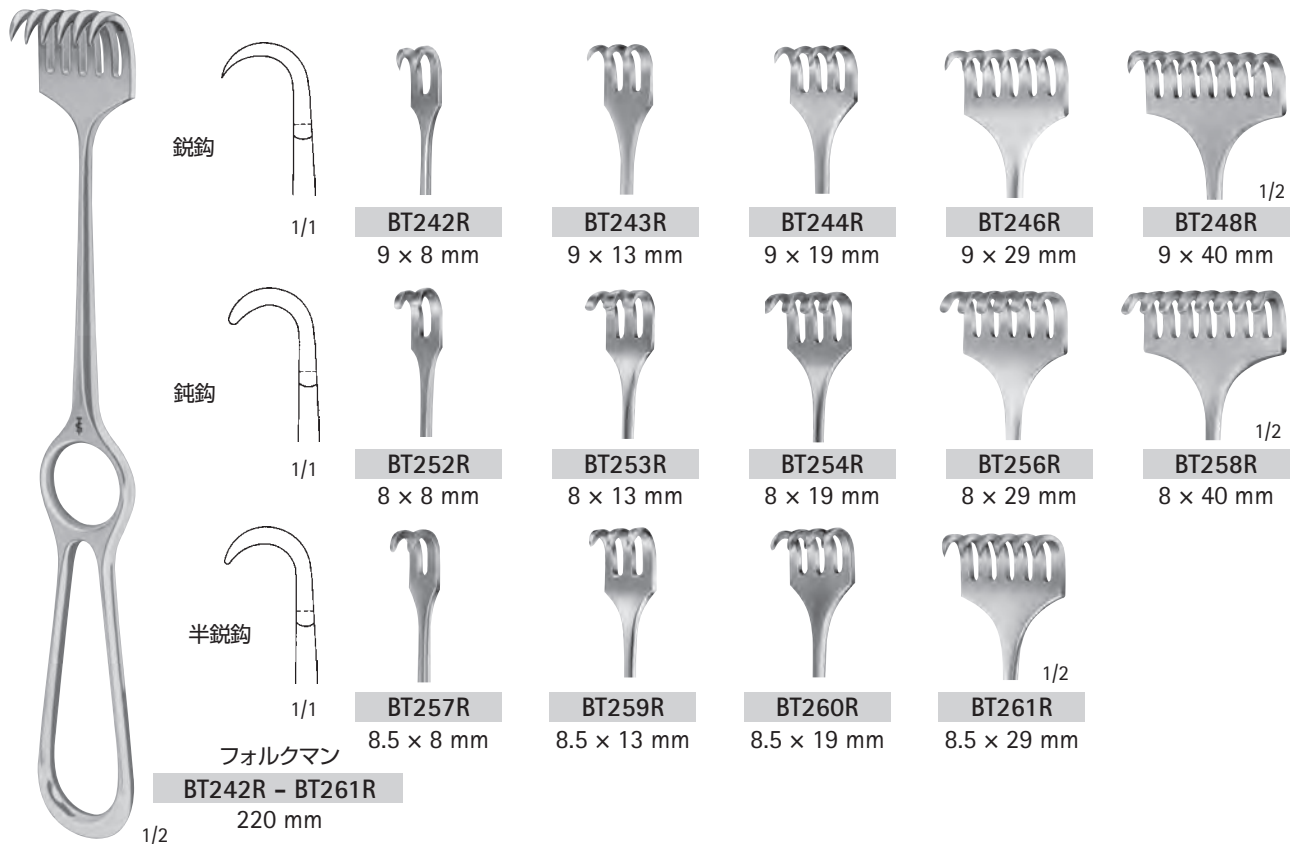

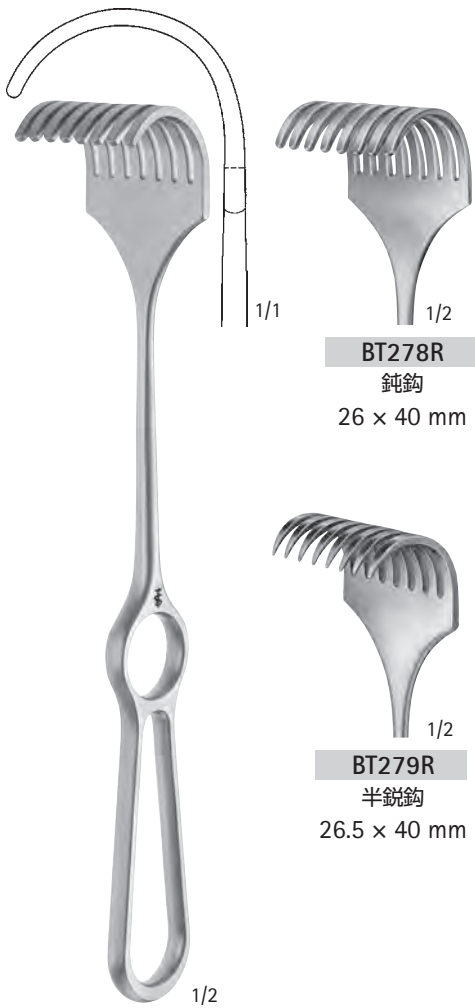

BT278R
鈍鉤
26 × 40 mm

BT279R
半鋭鉤
26.5 × 40 mm

コルテ
BT278R - BT279R
240 mm
ハンドルはブレードに対して垂直です



コルテ
BT280R
鈍鉤
45 × 55 mm
240 mm

ハンドルはブレードに対して垂直です



コルテ・ワグナー
BT290R
半鋭鉤
28 × 40 mm
280 mm

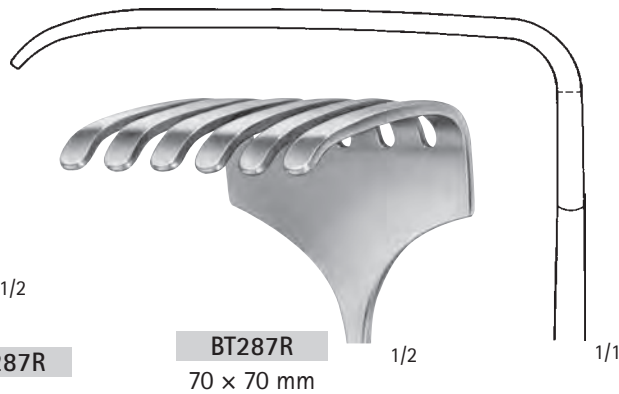
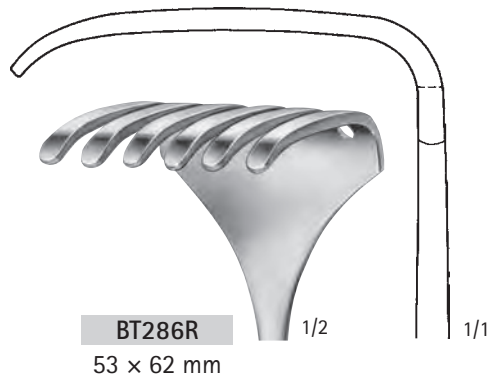
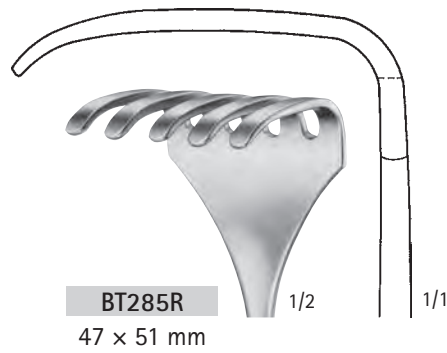
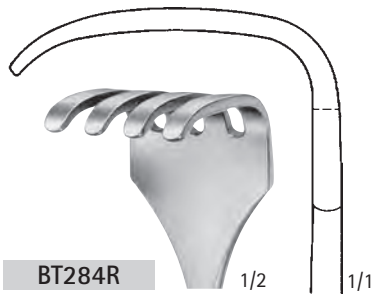
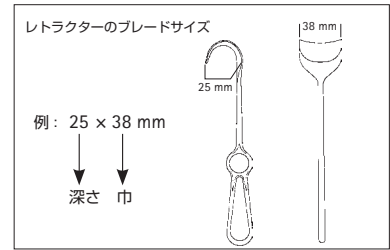

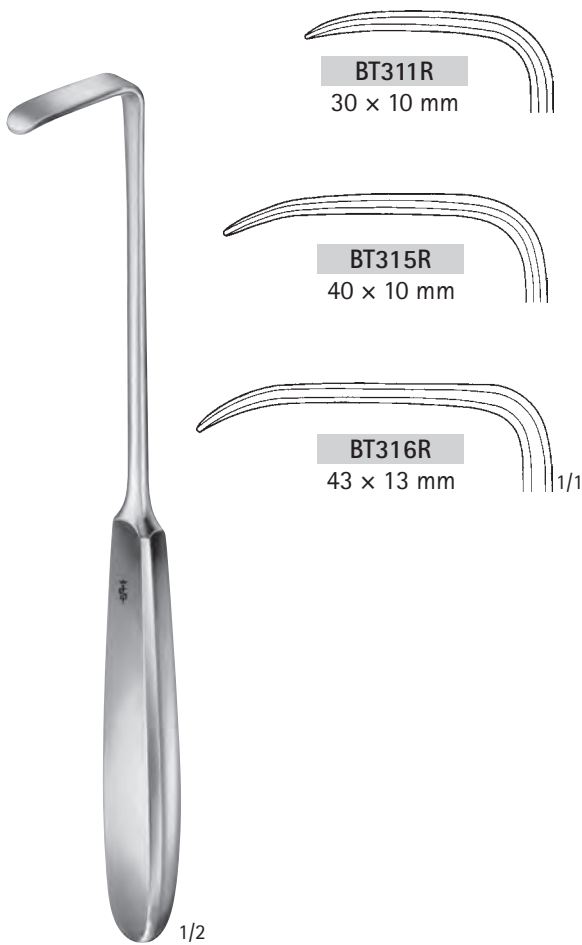
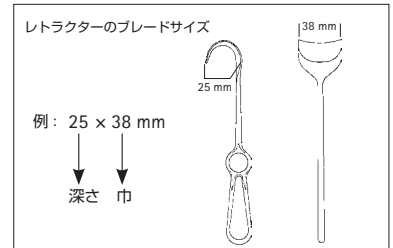

ランゲンベック
BT311R - BT316R
230 mm

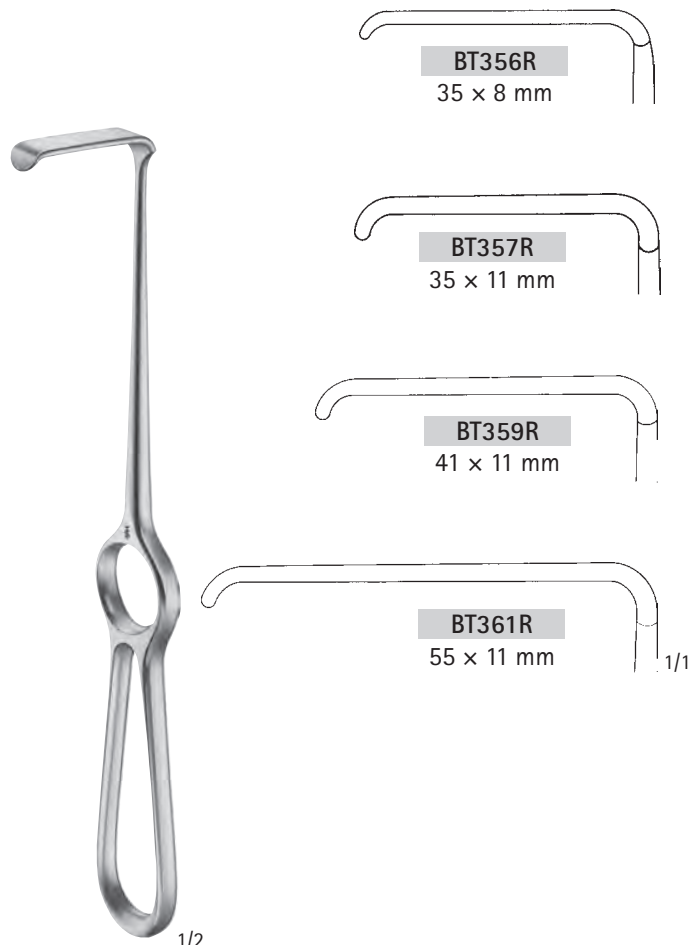

コッヘル・ランゲンベック
BT356R - BT361R
215 mm

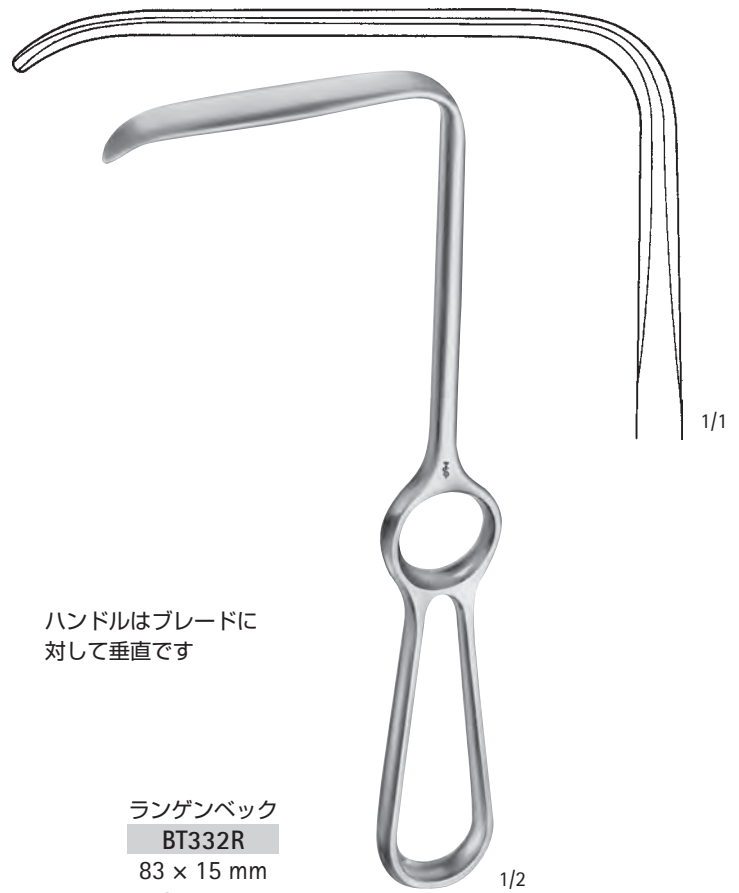
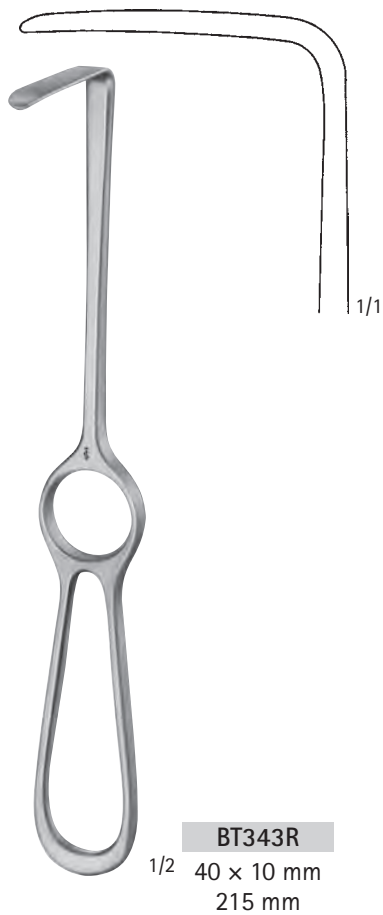
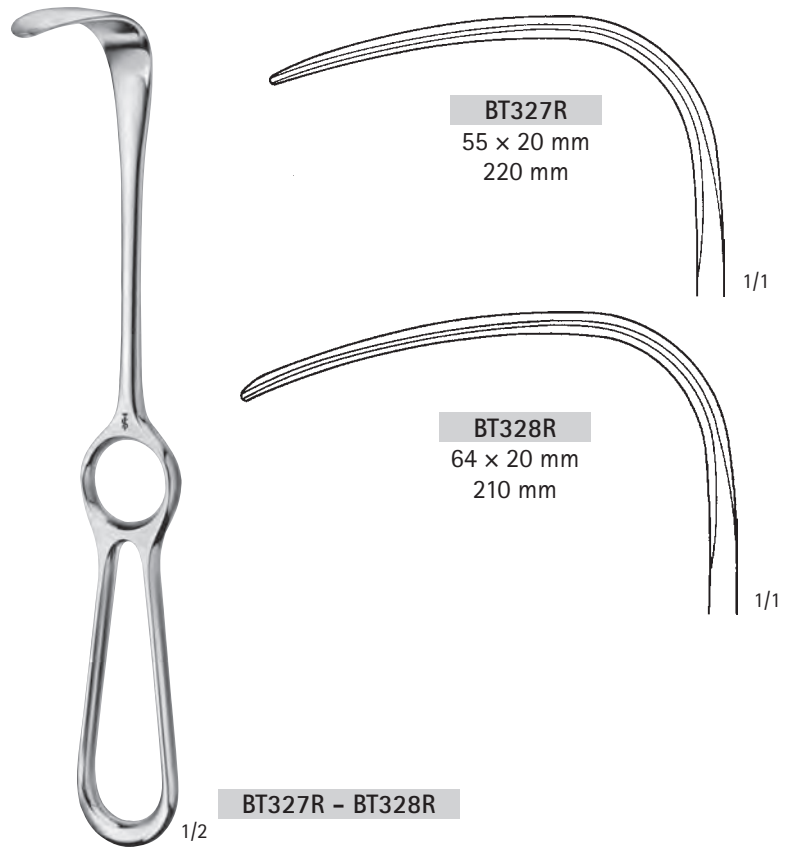

開創鉤、膝用開創鉤

AESCULAP®



BT421R
32 x 19 mm

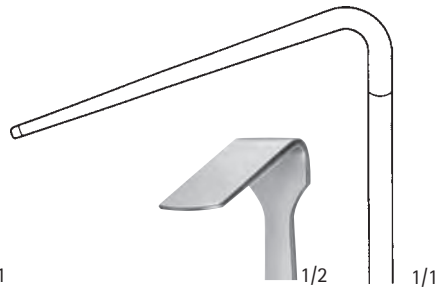

BT422R
48 x 19 mm

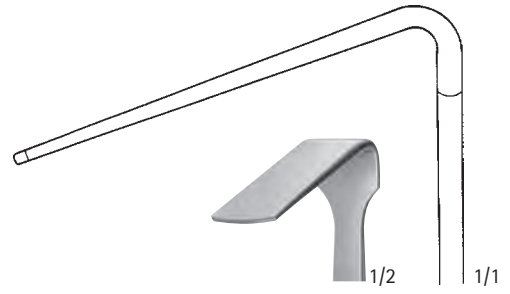

BT423R
57 x 19 mm



スマイリー
BT421R - BT425R
140 mm

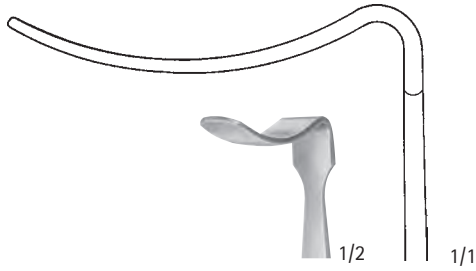

BT424R
52 x 13 mm



BT425R
12 x 13 mm

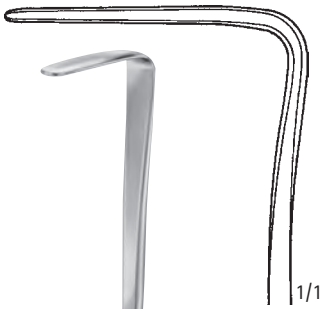

BT419R
38 x 9 mm
225 mm

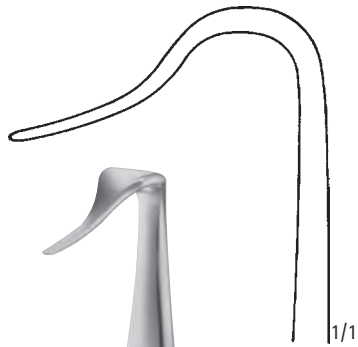

プラント
BT420R
40 x 4 mm
175 mm

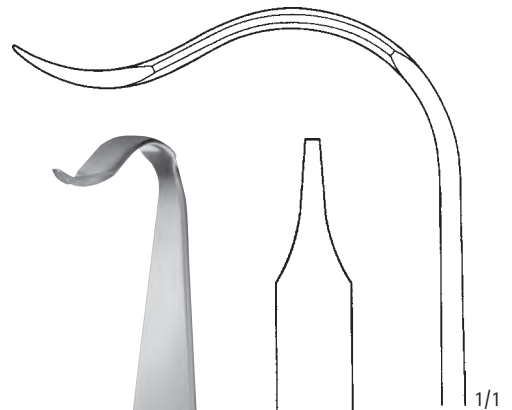

BT430R
56 x 10 mm
170 mm



1/2

コッヘル
BT369R - BT373R
230 mm

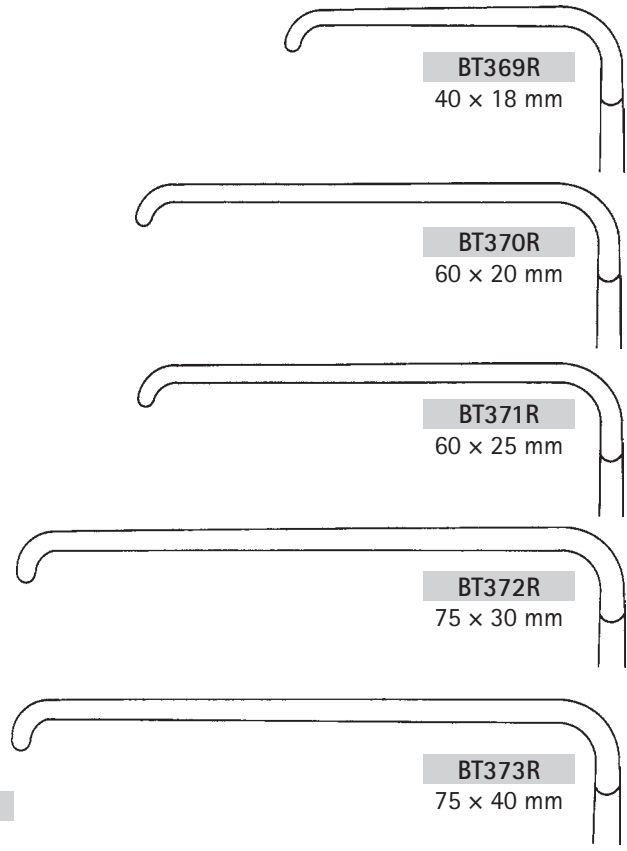

1/1



1/2

ザウエルブルッフ
BT351R - BT353R
225 mm

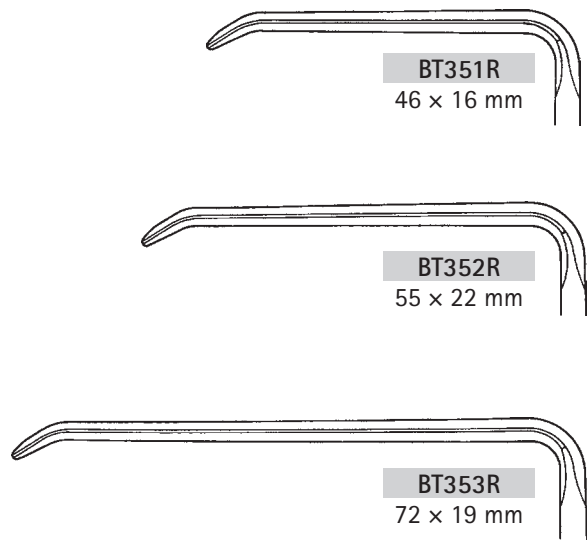

1/1

開創鉤

AESCULAP®



クレマー
BT464R
66 × 10 mm
210 mm



カスパー
BT465R
67 × 17 mm
210 mm

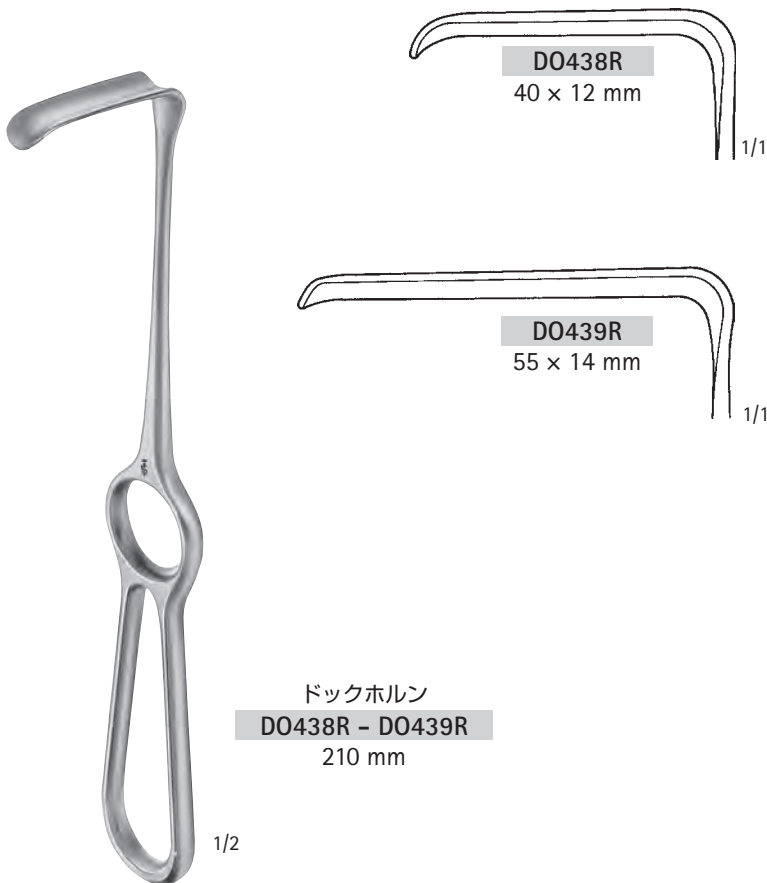

ドックホルン
DO438R - DO439R
210 mm

DO438R
40 × 12 mm

DO439R
55 × 14 mm

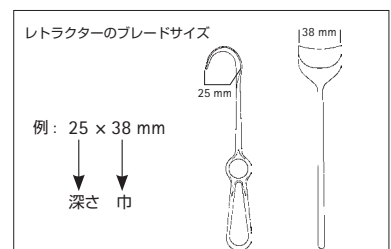

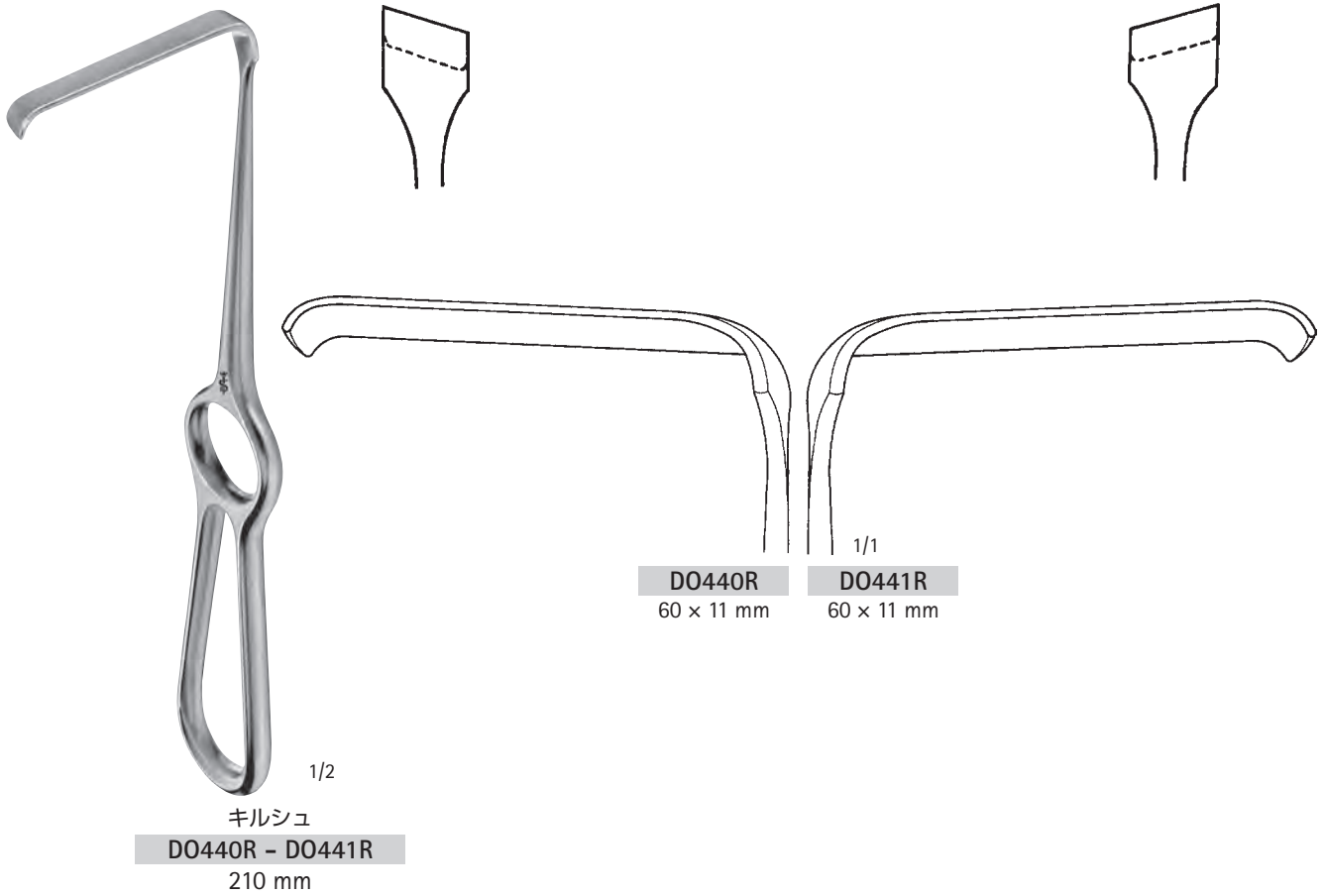

1. 計測器、開創鉤、開創器

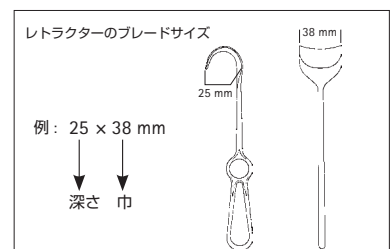

開創鉤

AESCULAP®



ミッテルドルフ
BT404R - BT406R



BT404R
15 × 15 mm
220 mm



BT405R
20 × 22 mm
215 mm



BT406R
28 × 28 mm
235 mm



グリーン
BT408R
28 × 20 mm
225 mm



ボックス
DO432R
38 × 18 mm
205 mm

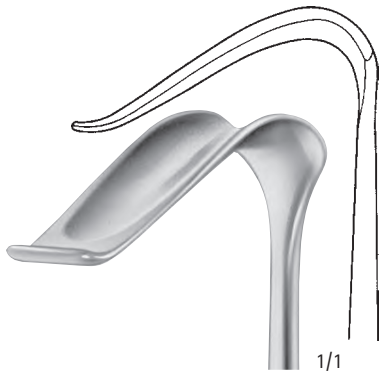



1/2

コッヘル・ワグナー
BT490R - BT498R
280 mm

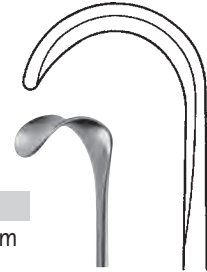

BT490R
20 x 15 mm

1/1



BT492R
36 x 20 mm

1/1

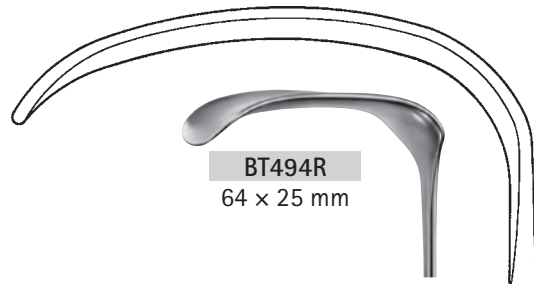

BT494R
64 x 25 mm

1/1

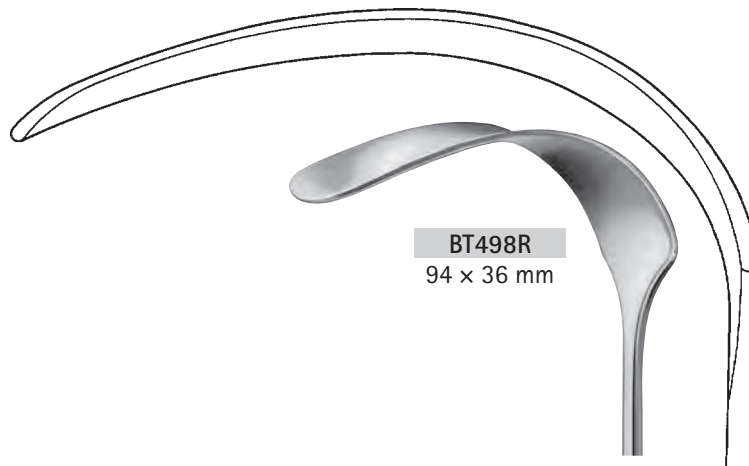

BT498R
94 x 36 mm

1/1

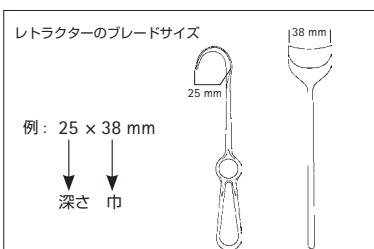

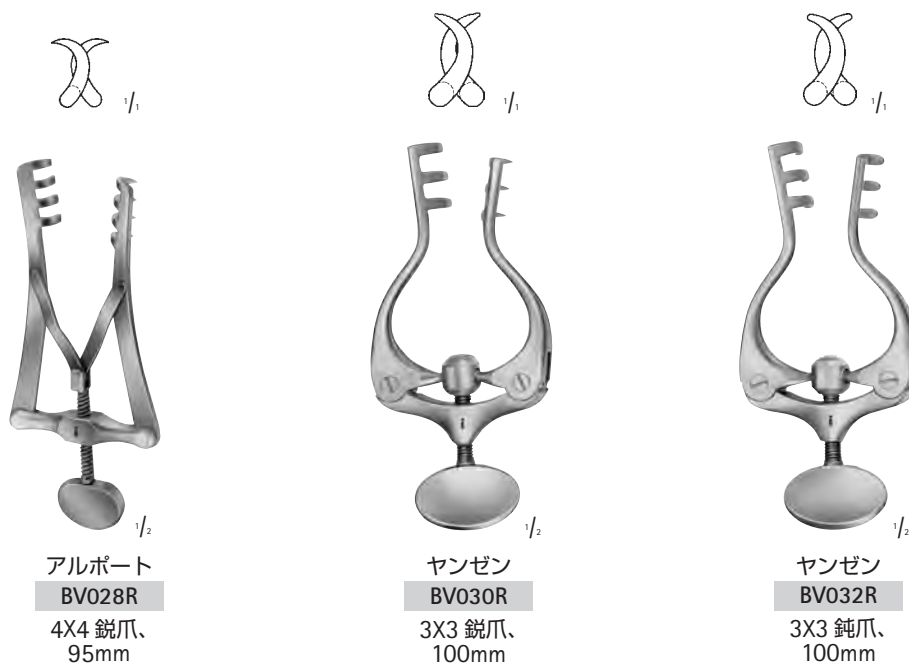
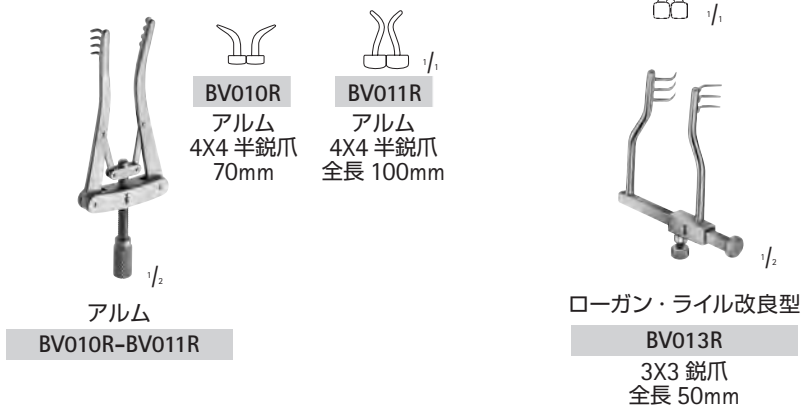
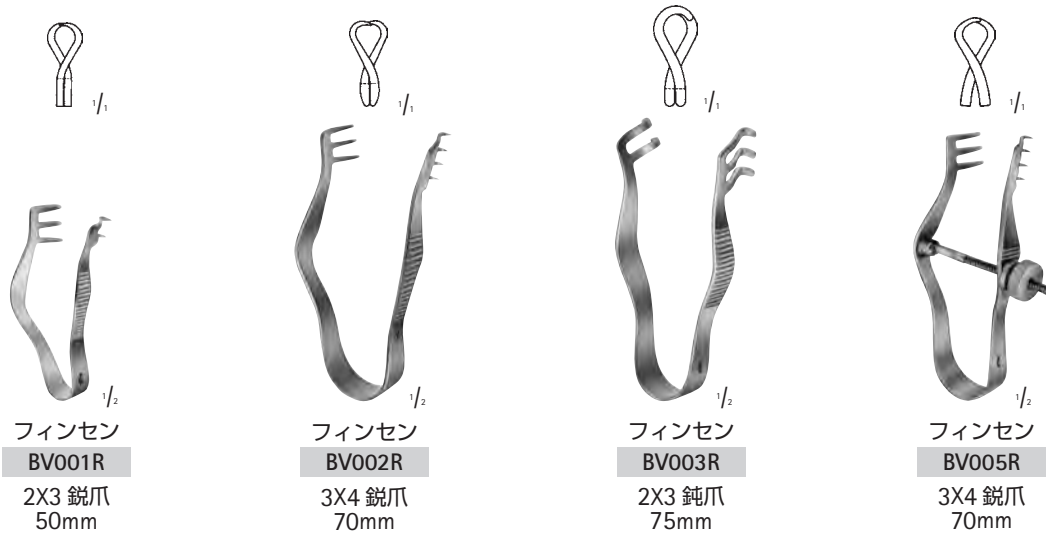

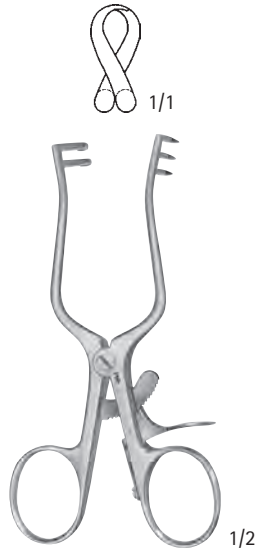

ウェイトラナー
BV070R
2 × 3 鋭爪
110 mm

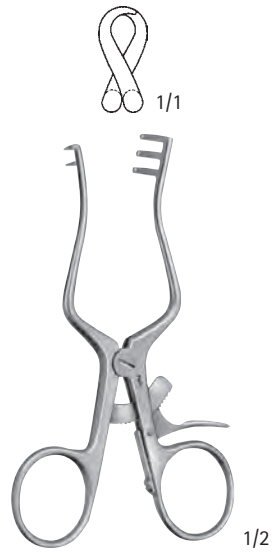

ウェイトラナー
BV066R
2 × 3 半鋭爪
110 mm

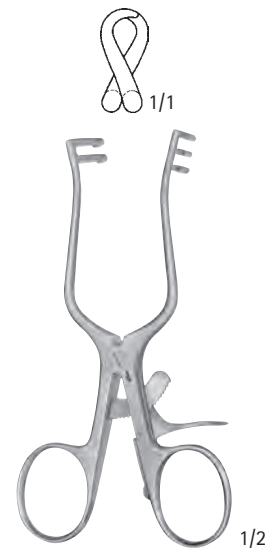

ウェイトラナー
BV073R
2 × 3 鈍爪
110 mm



ウェイトラナー
BV071R
3 × 4 鋭爪
130 mm

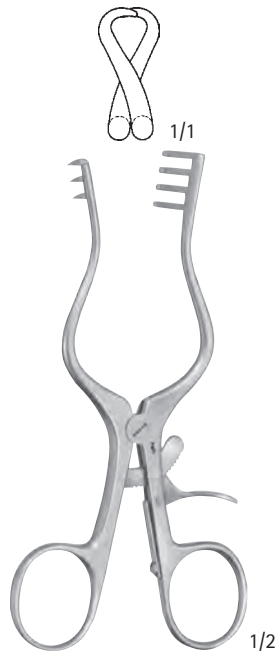

ウェイトラナー
BV067R
3 × 4 半鋭爪
130 mm



ウェイトラナー
BV074R
3 × 4 鈍爪
130 mm



ウェイトラナー
BV101R
3 × 4 鋭爪
130 mm



ウェイトラナー
BV104R
3 × 4 鈍爪
130 mm

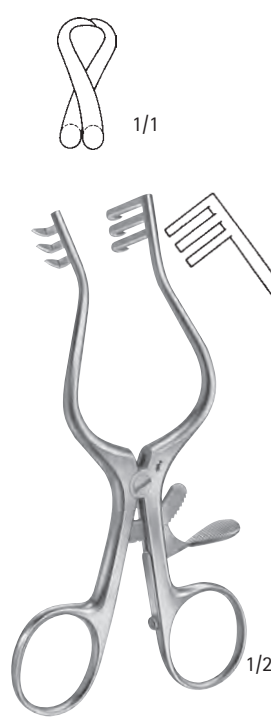

ウルシュタイン
BV076R
3 × 3 鋭爪
125 mm

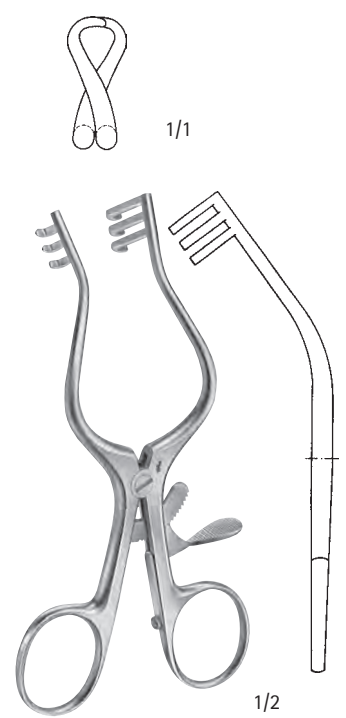

ウルシュタイン
BV077R
3 × 3 鈍爪
125 mm



ウェイトラナー
BV072R
3 × 4 鋭爪
165 mm



ウェイトラナー
BV068R
3 × 4 半鋭爪
165 mm



ウェイトラナー
BV075R
3 × 4 鈍爪
165 mm

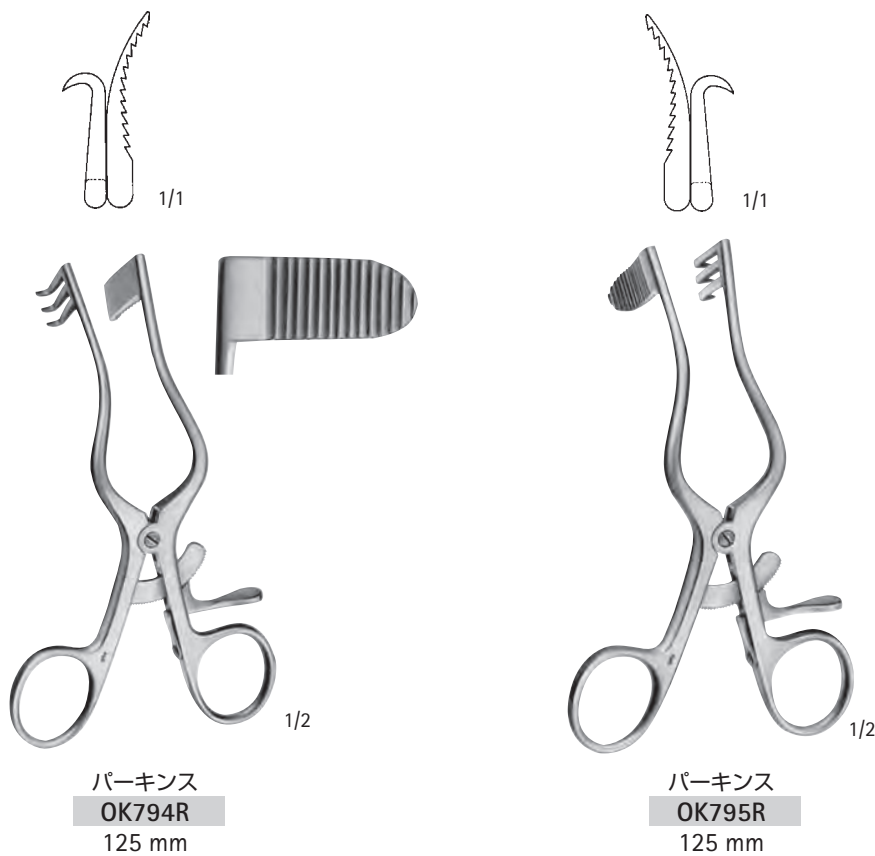
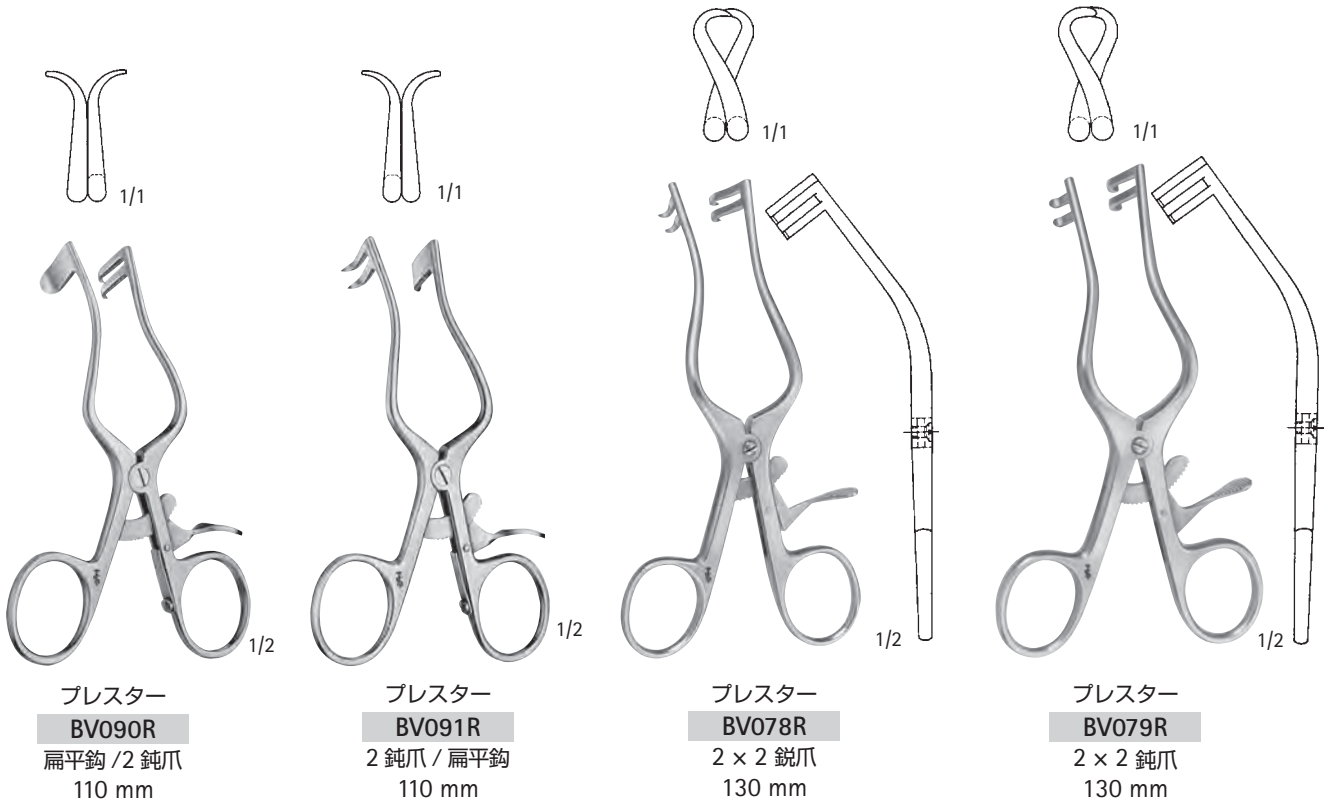



アドソン・ベビー
BV085R
3 × 4 半鈍爪
140 mm

アドソン・ベビー
BV094R
3 × 4 半鋭爪
165 mm

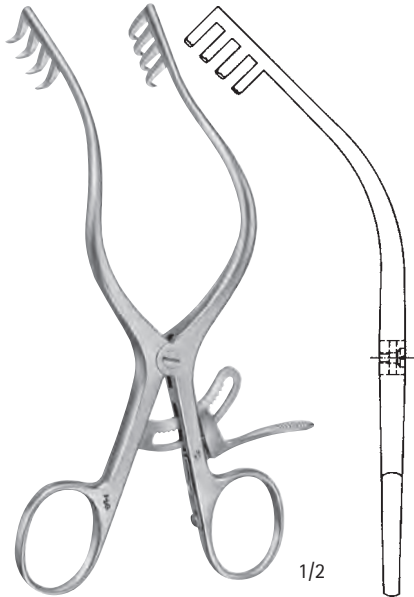
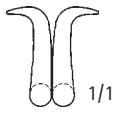

モリソン
BV088R
4 × 4 鋭爪
155 mm

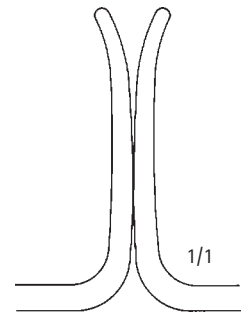

メイヨー・アダムス
BV112R
2 × 2 鈍爪
165 mm



BV200R
3 × 4 鋭爪
200 mm

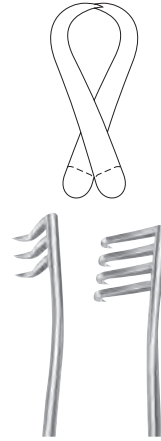

BV206R
3 × 4 鋭爪
240 mm

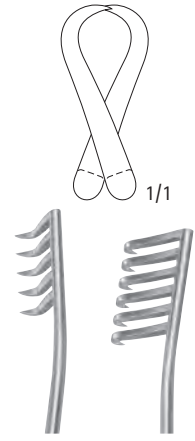

BV208R
5 × 6 鋭爪
255 mm

1/2



BV201R
3 × 4 鈍爪
200 mm

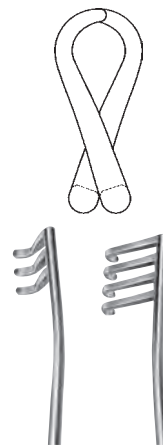

BV207R
3 × 4 鈍爪
240 mm

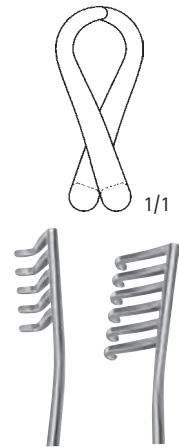

BV209R
5 × 6 鈍爪
255 mm

1/2



ウェイトラナー
BV200R - BV209R

開創器

AESCULAP®



ジャクソン・パローズ
BV993R
 3×4 半鋭爪
 鈍 全長180 mm



ゲルピー
BV996R
 腔用
 135 mm



ゲルピー
BV997R
 皮膚・腔用
 175 mm

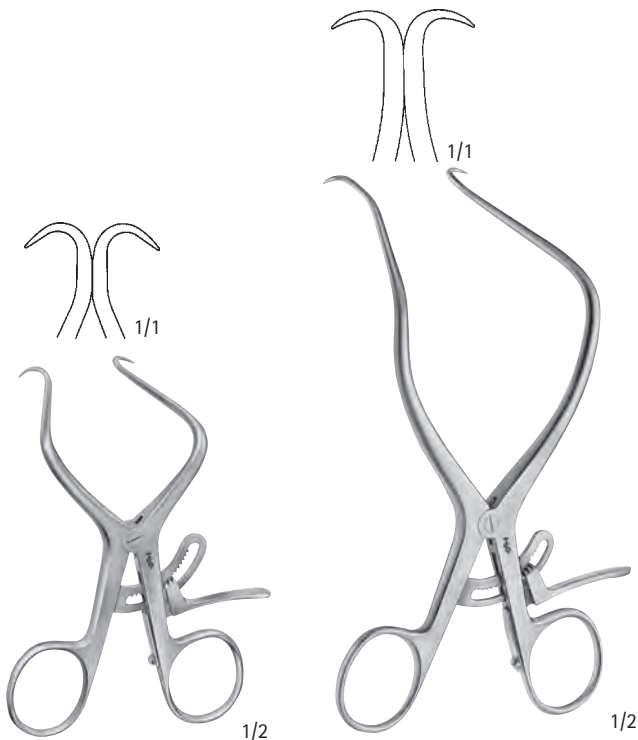

ドゥペーキー
BV998R
 小児大腿用
 100 mm

ドゥペーキー
BV999R
 大腿用
 145 mm



ゲルピー
XJ351R - XJ352R
 スタンダードタイプ



XJ351R
 160 mm
 浅型
 深さ45 mm

XJ352R
 170 mm
 深型
 深さ50 mm

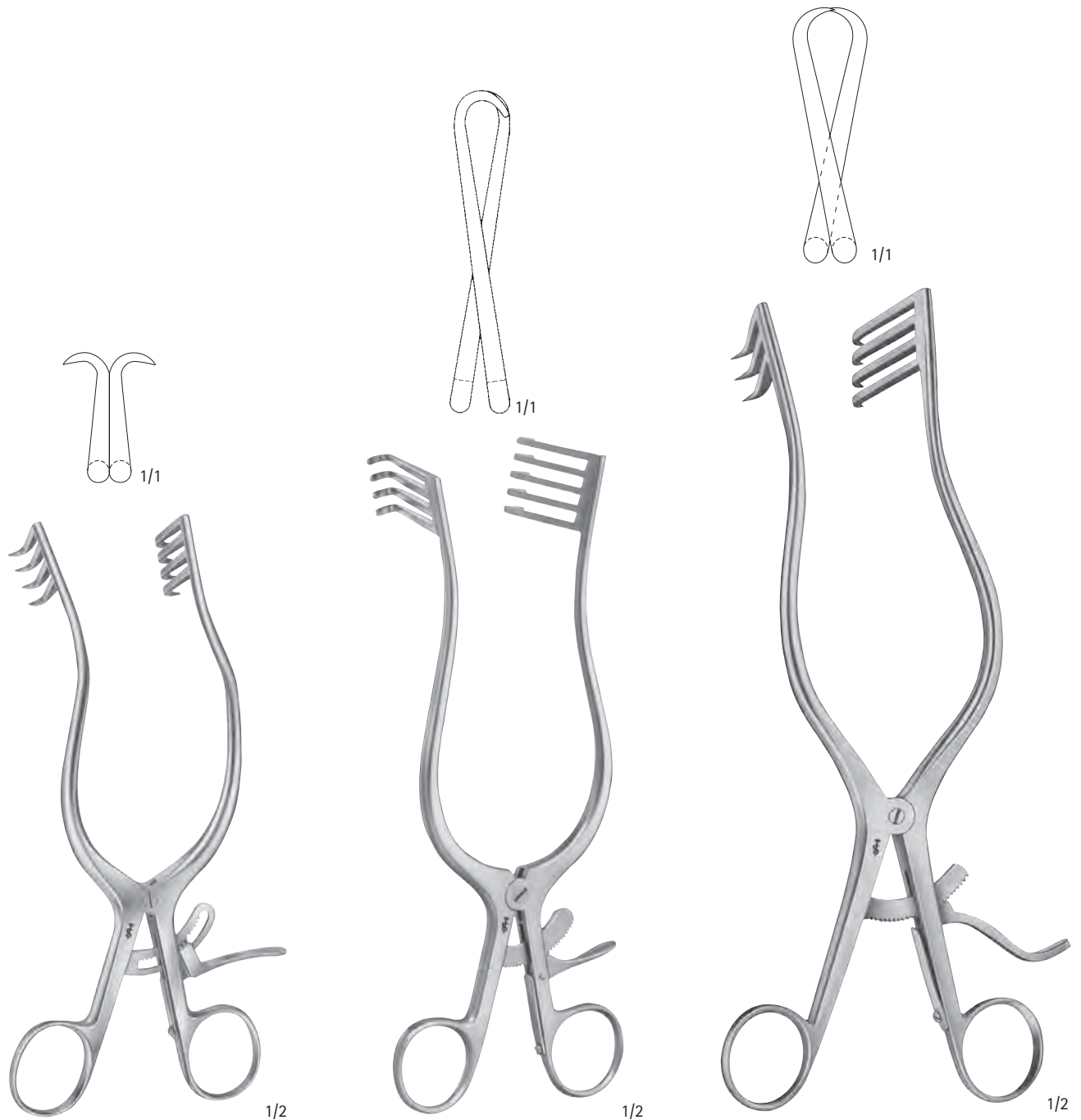

アンダーソン・アドソン

BV250R

4 × 4 鋭爪
190 mm

ノルフォーク・ノルウィヒ

BV248R

4 × 5 鈍爪
220 mm

アドソン

BV252R

3 × 4 鋭爪
265 mm

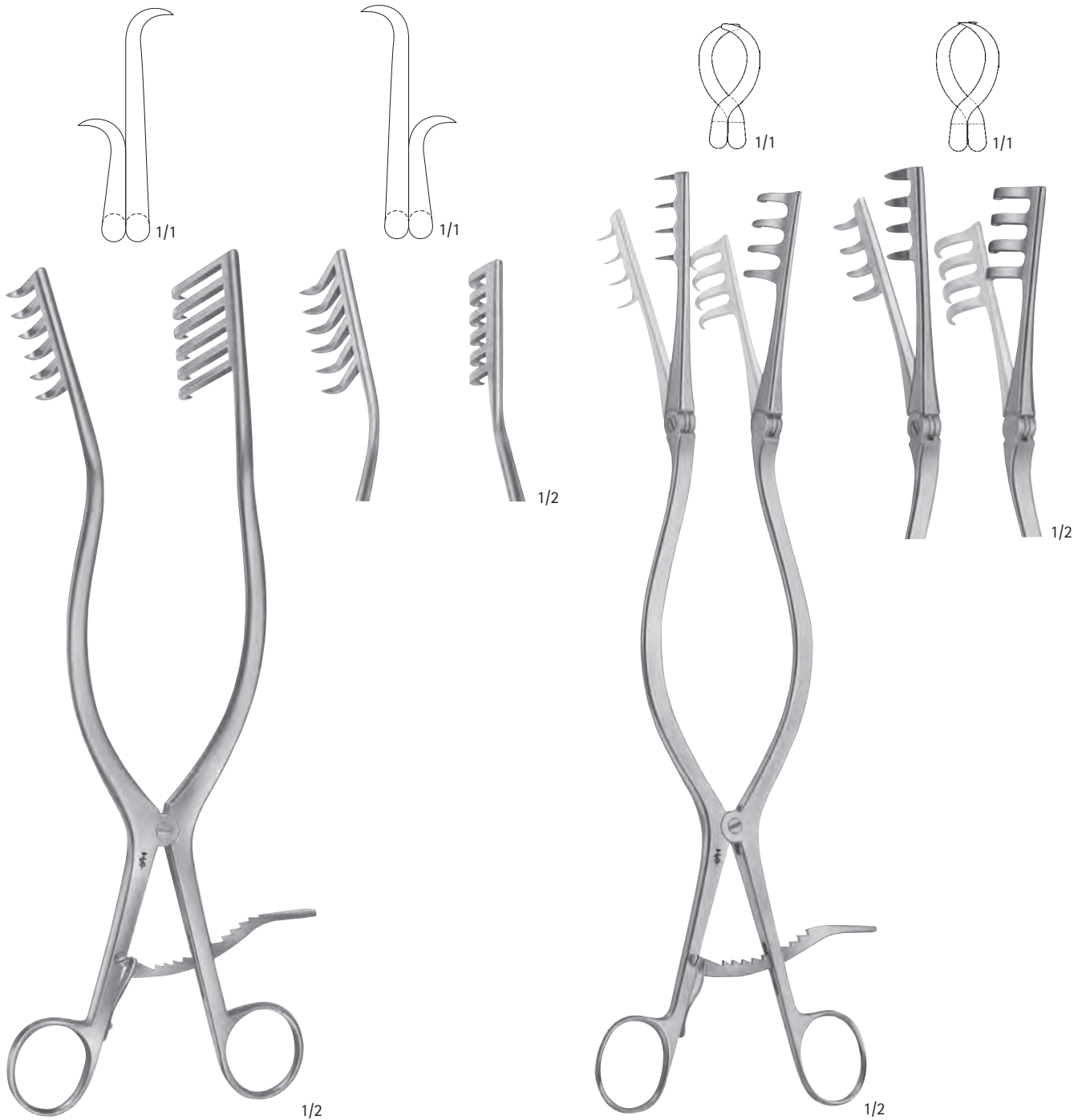

BV254R
6 × 6 鋭爪
280 mm

BV255R
6 × 6 鋭爪
280 mm

ベックマン・アドソン
BV272R
4 × 4 鋭爪
310 mm

ベックマン・アドソン
BV271R
4 × 4 半鋭爪
310 mm

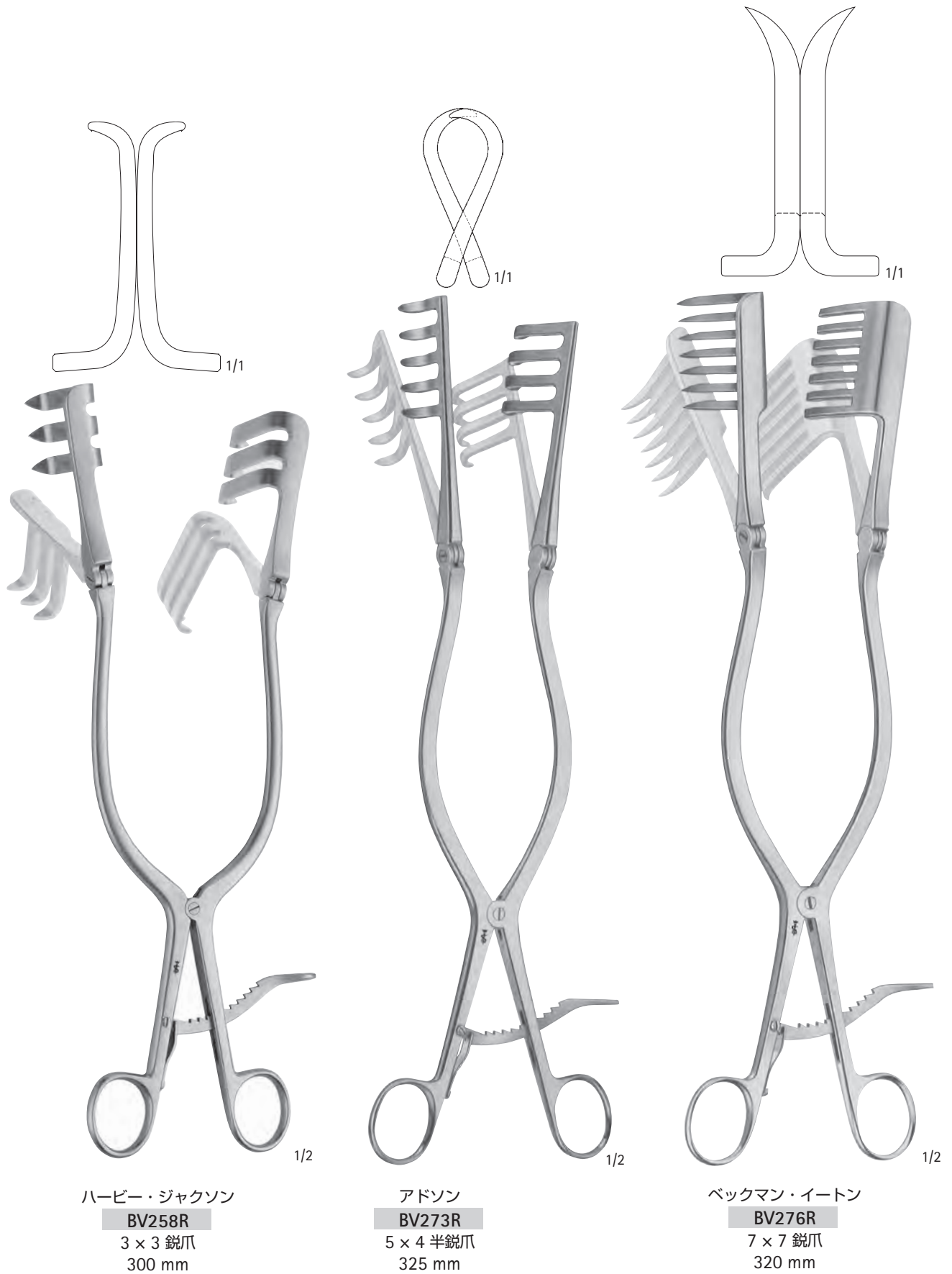

チャンレー開創器

AESCULAP®

SQ.line®

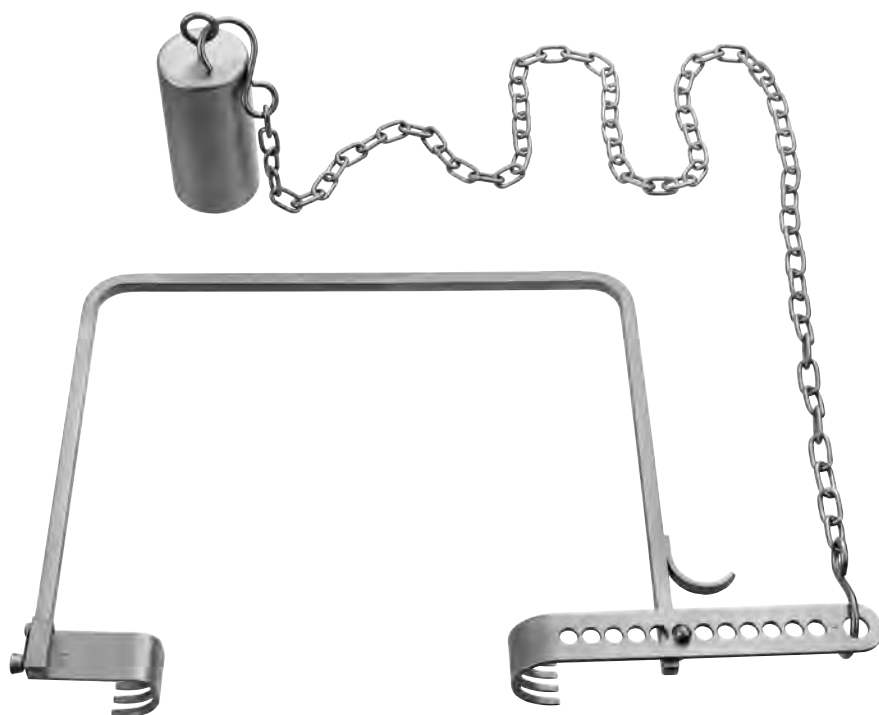

チャンレー

MB191R

チャンレー開創器一式(構成品)

MG697R フレーム 300 x 240 mm

MG081R チェーン付き錘 1,740 g

MB156R ブレード小 60 mm, 37 x 25 mm

MB157R ブレード大 174 mm, 42 x 25 mm

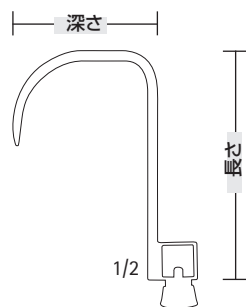

ブレード 小

品番	深さ x 幅	長さ
MG699R	25 x 25 mm	60 mm
MB156R	37 x 25 mm	60 mm
MG698R	51 x 25 mm	60 mm
MG565R	57 x 25 mm	60 mm
MG566R	64 x 25 mm	60 mm
MB177R	76 x 25 mm	60 mm
MG567R	102 x 25 mm	60 mm
MG700R	114 x 25 mm	60 mm
MB192R	127 x 25 mm	60 mm

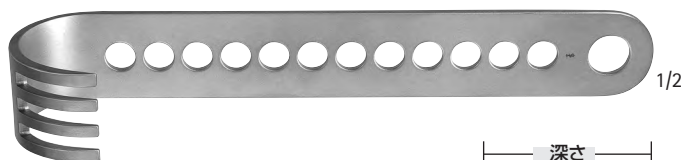

ブレード 大

品番	深さ x 幅	長さ
MG701R	25 x 25 mm	174 mm
MB157R	42 x 25 mm	174 mm
MG702R	51 x 25 mm	198 mm
MG568R	57 x 25 mm	192 mm
MG569R	65 x 25 mm	183 mm
MB178R	76 x 25 mm	174 mm
MG703R	102 x 25 mm	174 mm
MG570R	114 x 25 mm	174 mm
MB193R	127 x 25 mm	174 mm

開創器

AESCULAP®

エースクラップボールスナップ固定

利点：●右図の様にボールスナップ機構により固定されます。

●術中でもブレードは簡単に交換可能

●各種のレトラクターが併用・交換でき、手技に応じたブレードが選択できます。



ボールスナップ固定

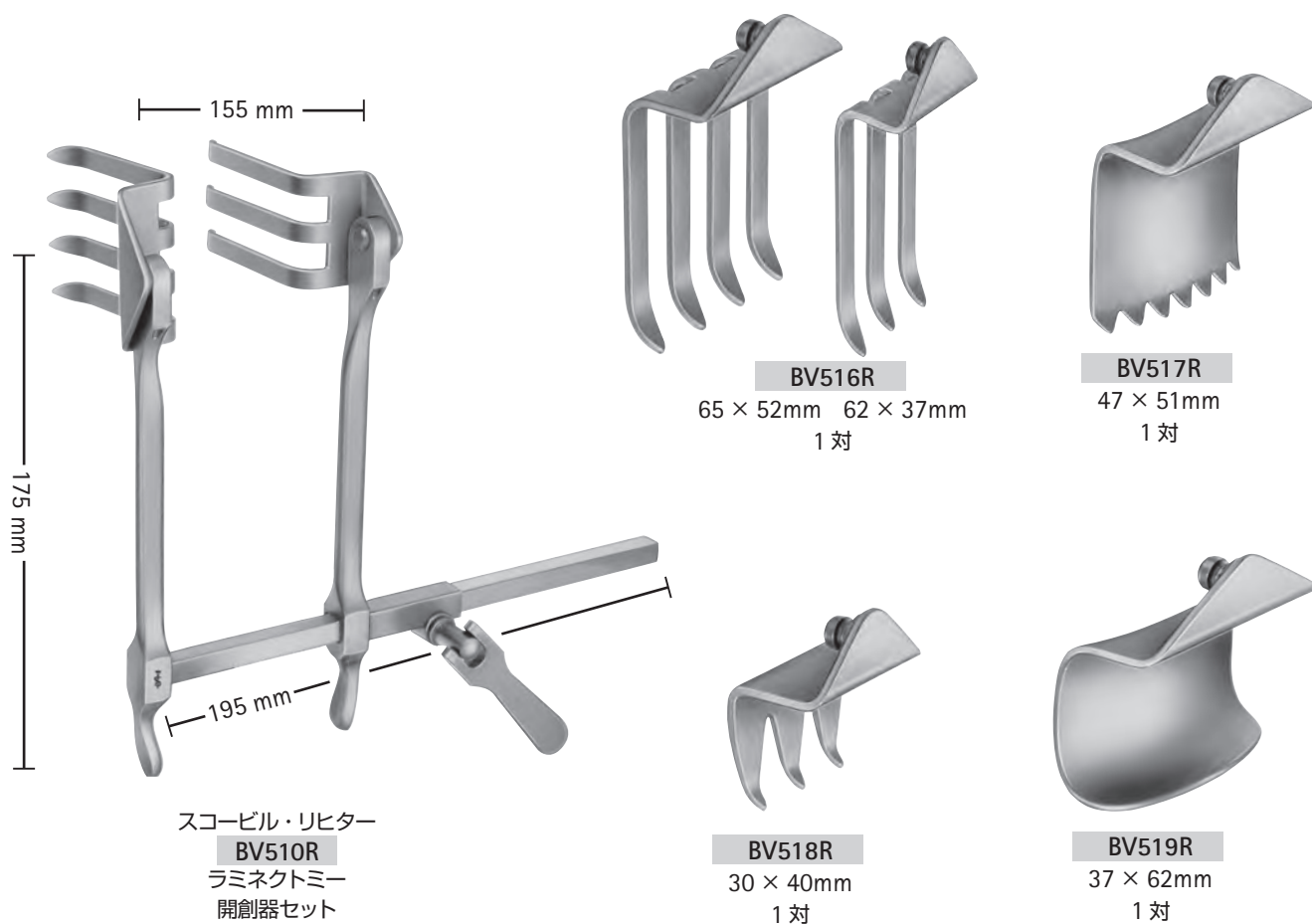

構成：

BV509R スプレッター

BV516R ブレード 1 対

ブレードをセットした状態で

バー及びジャンクは 180° 回転可能



ボールスナップ固定

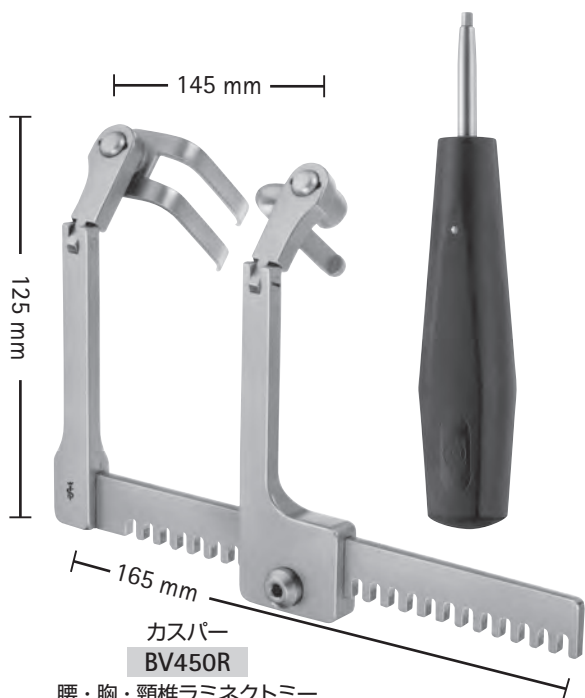

構成：

- BV449R レトラクター、ヘックスキー (TE749R) 付
- BV435R フック
- BV442R ブレード
- BV443R ブレード
- BV444R ブレード
- BV445R ブレード
- BV446R ブレード





スコーパー
BV403R
55mm



スコーパー
BV405R 63×25mm
BV406R 63×51mm



テイラー
BV409R
47 × 37 mm



テイラー
BV411R
62 × 52 mm

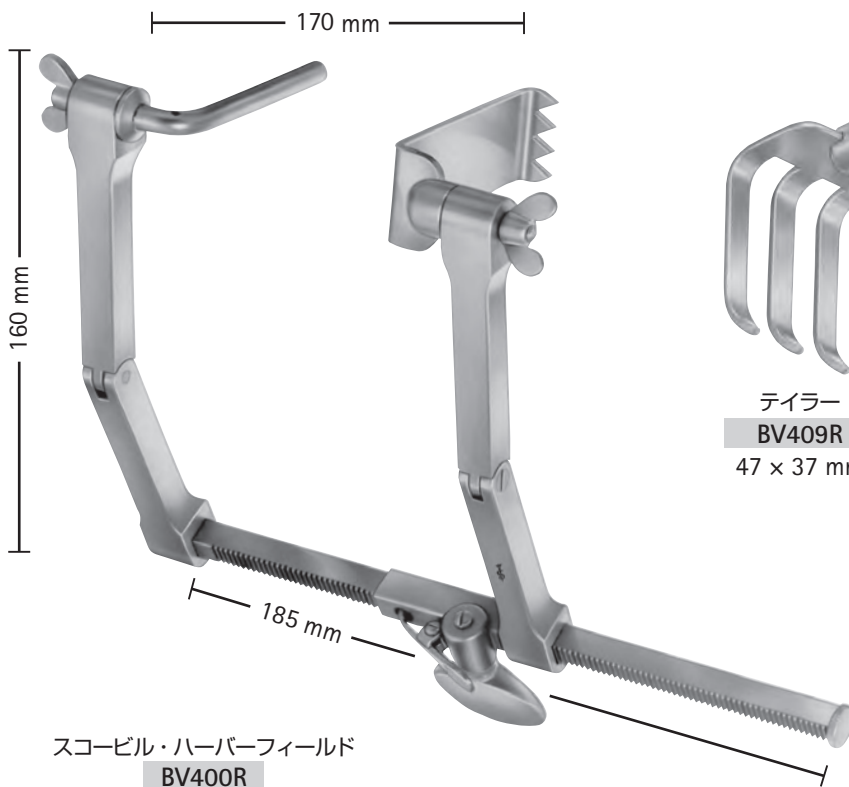

スコーパー・ハーバーフィールド
BV400R
ラミネクトミー
開創器セット

- 構成：
- BV401R スプレッター
 - BV403R フック
 - BV405R ブレード



ボールスナップ固定

※他のブレードとの接続は
できません。



クローワード
頸椎開創器セット



BV381R
40×16mm



BV382R
45×16mm



BV391R
40×16mm



BV392R
45×16mm



BV383R
50×16mm



BV384R
55×16mm



BV393R
50×16mm



BV394R
55×16mm



BV385R
60×16mm



BV395R
60×16mm

頸椎開創器 (CCR Titanium)

AESCULAP®

1. 計測器、開創鉤、開創器



BW049R
レトラクター



BW048R
カウンターレトラクター
スペキュラム形



BW047R
カウンターレトラクター



BW010R
レトラクターハンドル



BW011P
デプスゲージ用ロッド



BW124 24 mm ブレードセット (ケース付)

構成：

BW049R レトラクター
 BW048R カウンターレトラクター、スペキュラム形
 BW047R カウンターレトラクター
 BW141T ~ BW149T ラテラルブレード
 BW151T ~ BW159T ミディアルブレード
 BW162T ~ BW170T ブラントブレード (頭尾側)
 BW010R レトラクターハンドル
 BW011P デプスゲージ用ロッド
 BW125P インストゥルメントトレイ

BW122

ベーシックレトラクターセット
24 mm ブレード

構成：

BW049R レトラクター
 BW143T ~ BW147T ラテラルブレード
 BW153T ~ BW157T ミディアルブレード
 BW010R レトラクターハンドル

BW123

ベーシックカウンターレトラクターセット
24 mm ブレード

構成：

BW047R カウンターレトラクター
 BW164T ~ BW168T ブラントブレード

BW125P

CCR 専用ケース

頸椎開創器 (CCR Titanium)

AESCULAP®



- BW141T 24x30mm
- BW142T 24x35mm
- BW143T 24x40mm
- BW144T 24x45mm
- BW145T 24x50mm
- BW146T 24x55mm
- BW147T 24x60mm
- BW148T 24x65mm
- BW149T 24x70mm

ラテラルブレード
(チタン製)



- BW151T 24x30mm
- BW152T 24x35mm
- BW153T 24x40mm
- BW154T 24x45mm
- BW155T 24x50mm
- BW156T 24x55mm
- BW157T 24x60mm
- BW158T 24x65mm
- BW159T 24x70mm

ミディアルブレード
(チタン製)



- BW162T 24x35mm
- BW163T 24x40mm
- BW164T 24x45mm
- BW165T 24x50mm
- BW166T 24x55mm
- BW167T 24x60mm
- BW168T 24x65mm
- BW169T 24x70mm
- BW170T 24x75mm

ブラントブレード (頭尾側)
(チタン製)



- BW050T 19x25mm
- BW051T 19x30mm
- BW052T 19x35mm
- BW053T 19x40mm
- BW054T 19x45mm
- BW055T 19x50mm
- BW056T 19x55mm
- BW057T 19x60mm

ブレード M / L
(チタン製)



- BW060T 19x25mm
- BW061T 19x30mm
- BW062T 19x35mm
- BW063T 19x40mm
- BW064T 19x45mm
- BW065T 19x50mm
- BW066T 19x55mm
- BW067T 19x60mm

ブラントブレード (頭尾側)
(チタン製)



- BV764R 50x25mm
- BV766R 60x25mm

鈍ブレード、
腸骨稜からの
固定移植片採取用



構成：

- BW049R
- BW048R
- BW047R
- BW050T ~ BW057T
- BW060T ~ BW067T
- BW010R
- BW011P
- BW125P

- レトラクター
- カウンターレトラクター、スペキュラム形
- カウンターレトラクター
- ブレード M / L
- ブラントブレード (頭尾側)
- レトラクターハンドル
- デプスゲージ用ロッド
- インスツルメントトレイ

BW119 マイクロサージェリー用 19 mm ブレードセット (ケース付)



BW139R
ピーク頸椎レトラクター



BW137R
ピークカウンターレトラクター



- BW251P 30×19mm
 - BW252P 35×19mm
 - BW253P 40×19mm
 - BW254P 45×19mm
 - BW255P 50×19mm
 - BW256P 55×19mm
 - BW257P 60×19mm
 - BW258P 65×19mm
 - BW259P 70×19mm
- ピークサービカルブレード



- BW261P 30×19mm
 - BW262P 35×19mm
 - BW263P 40×19mm
 - BW264P 45×19mm
 - BW265P 50×19mm
 - BW266P 55×19mm
 - BW267P 60×19mm
 - BW268P 65×19mm
 - BW269P 70×19mm
- ピークブラントブレード



BW010R
レトラクターハンドル



BW011P
デプスゲージ用ロッド



CCR 専用ケース **BW125P**



カスパー
FF903R
 ディストラクター
 120mm 用

FF901R 類似品
 2 椎間以上のディストラクションに適しています。
 第 5 頸椎から第 1 (及び第 2) 胸椎へは左側前方から、頸椎高
 位は右側前方からのアプローチに適しています。



カスパー
FF893R
 ディストラクター
 120mm 用

FF891R 類似品
 2 椎間以上のディストラクションに適しています。
 第 5 頸椎から第 1 (及び第 2) 胸椎へは右側前方から、頸椎高
 位は左側前方からのアプローチに適しています。

FF900R
 ディストラクターセット

構成：

FF901R	1	ディストラクター
FF907R	1	ドリルガイド
FF908R	1	ツイストドリル
FF905SB	2	ディストラクションスクリュー 16mm
FF906R	1	スクリュードライバー

FF890R
 ディストラクターセット

構成：

FF891R	1	ディストラクター
FF897R	1	ドリルガイド
FF908R	1	ツイストドリル
FF905SB	2	ディストラクションスクリュー 16mm
FF906R	1	スクリュードライバー

頸部椎体ディストラクションシステム

AESCULAP®

**FF907R**

ドリルガイド

ディストラクションスクリューのポジショニングの際 FF901R と共に使用します。

FF897R

ドリルガイド

ディストラクションスクリューのポジショニングの際 FF891R と共に使用します。

**FF908R**

ツイストドリル ϕ 1.7 mm
ディストラクションスクリュー用穴あけにご使用下さい。

穴の深さ 8 mm
シャンク ϕ 2.35 mm
145 mm

**FF912SB** 12mm**FF904SB** 14mm**FF905SB** 16mm**FF909SB** 18mm

ディストラクションスクリュー

ディストラクター FF901R または
FF891R と共に使用下さい。最低 2
本必要です。同時に 2 椎間ディスト
ラクションするには 3 本必要です。

1パック：2本

**FF906R**

スクレュードライバー
ディストラクションスクリュー用
200 mm

腰椎開創器 (CLR)

AESCULAP®



BW020T 35×20mm
 BW021T 40×20mm
 BW022T 45×20mm
 BW023T 55×20mm
 BW024T 65×20mm
 ブレード



BW030T 35×40mm
 BW031T 40×40mm
 BW032T 45×40mm
 BW033T 55×40mm
 BW034T 65×40mm
 BW035T 75×40mm
 ブレード



BW040T 35×60mm
 BW041T 40×60mm
 BW042T 45×60mm
 BW043T 55×60mm
 BW044T 65×60mm
 BW045T 75×60mm
 BW046T 85×60mm
 ブレード

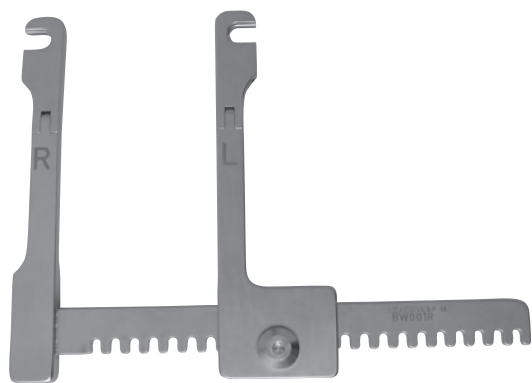

BW001R
 腰椎レトラクター
 ヘックスキー (TE749R) 付

BW028T
 スモールフック



BW038T
 ラージフック



BW010R
 レトラクターハンドル



BW011P
 デプスゲージ用ロッド



BW121P CLR 専用トレイ



TE749R
 ヘックスキー

黒色表面仕上げ



カスパー
BV799R - BV804R
腰椎術用スペキュラ



BV799R BV800R BV801R

ブレード長 40 mm 45 mm 50 mm



BV802R BV803R BV804R

ブレード長 55 mm 60 mm 65 mm



ボールスナップ固定



黒色表面仕上げ

カスパー
BV810R

カウンターレトラクターセット

構成:

- BV812R レトラクター
- BV870R ブレード
- BV871R ブレード
- BV872R ブレード
- BV873R ブレード
- BV874R ブレード
- BV875R ブレード
- BV876R ブレード



BV870R BV871R BV872R BV873R

ブレード長 35 mm 40 mm 45 mm 50 mm



BV874R BV875R BV876R

ブレード長 55 mm 60 mm 65 mm



クロワード
BV296R
155 mm



クロワード
BV299R
135 mm

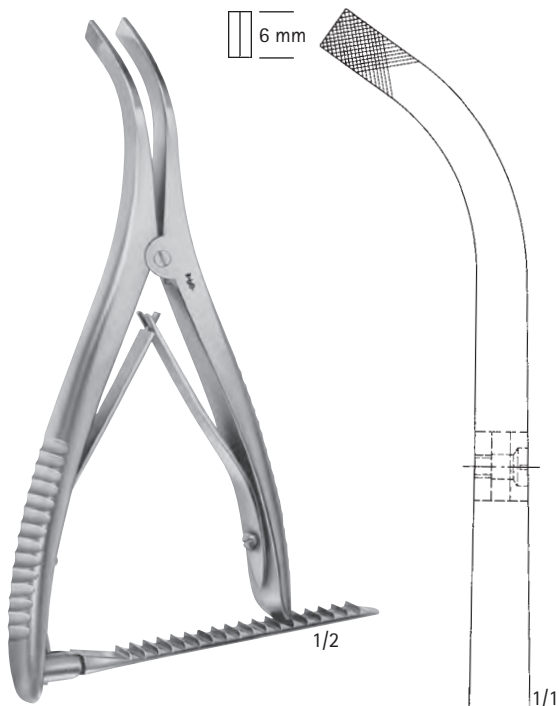

インゲ
BV297R
170 mm

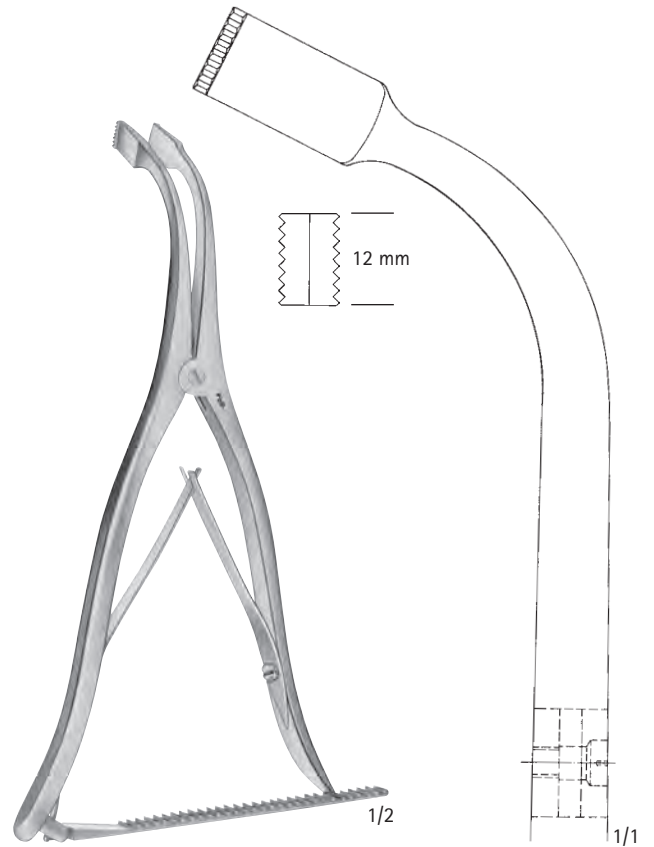

インゲ
BV298R
275 mm

神経根レトラクター

AESCLAP®

1. 計測器、開創鉤、開創器

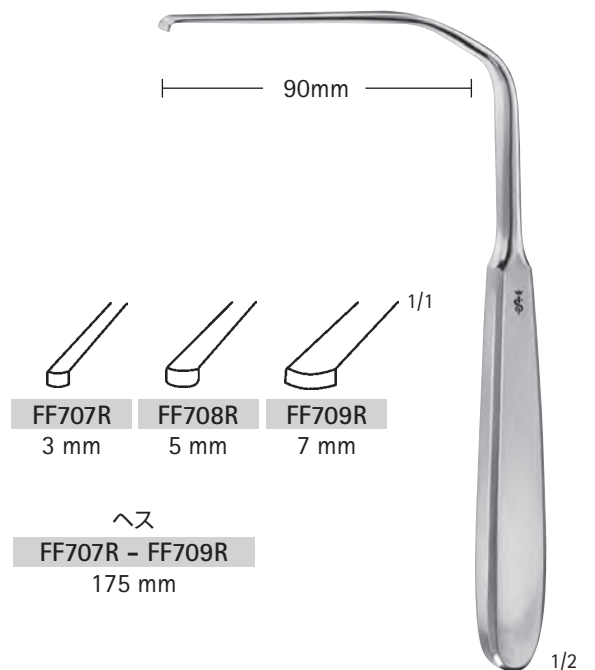
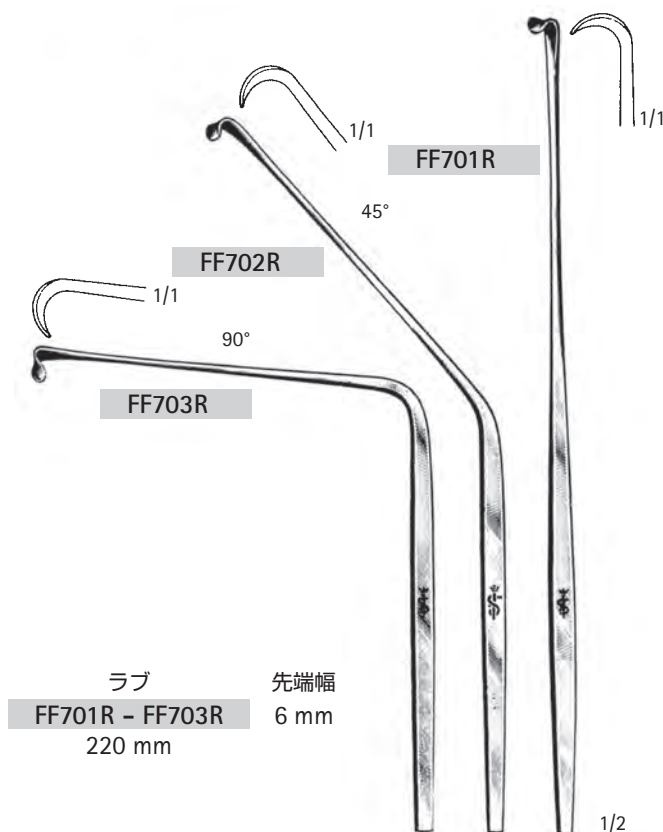
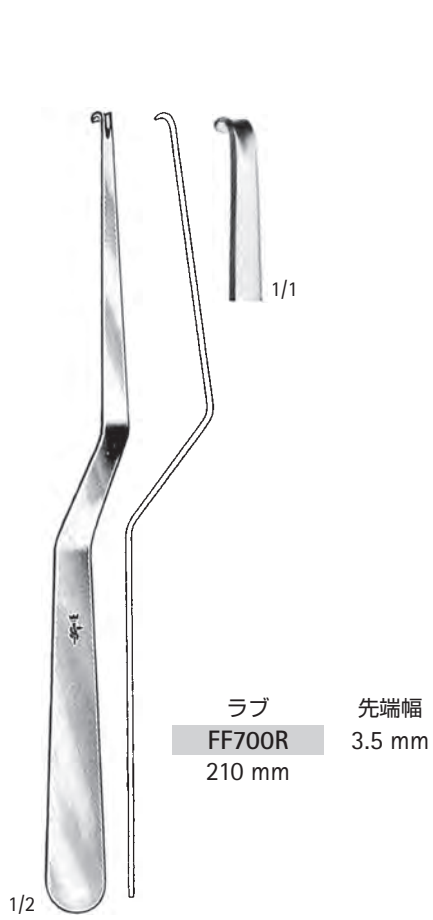

AESCULAP® Surgical Instruments

2. 骨膜起子、ボーンレバー



■ 骨膜起子	42
■ ボーンレバー	43

骨膜起子

AESCULAP®

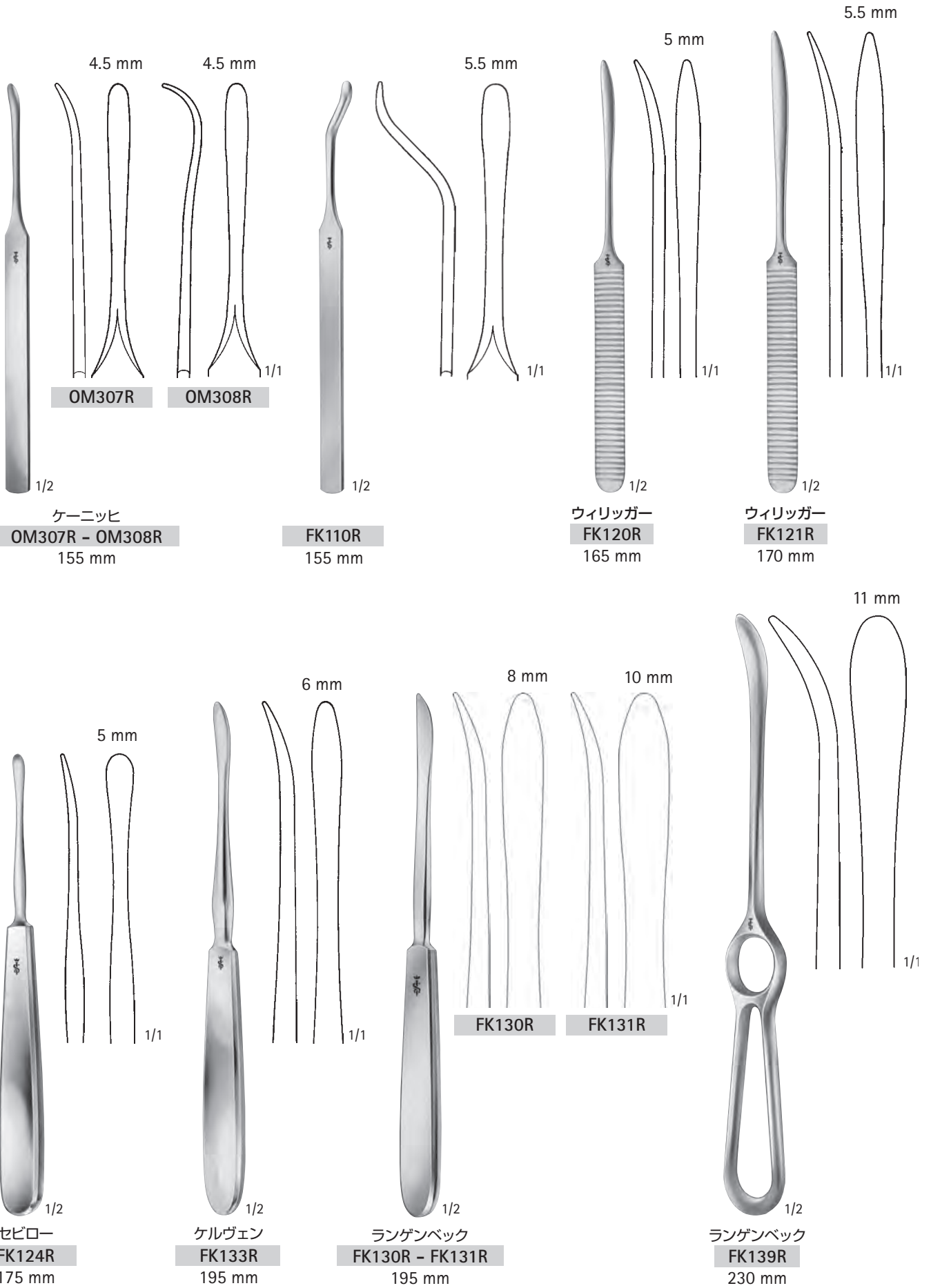

ボーンレバー

AESCLAP®

2. 骨膜起子、ボーンレバー

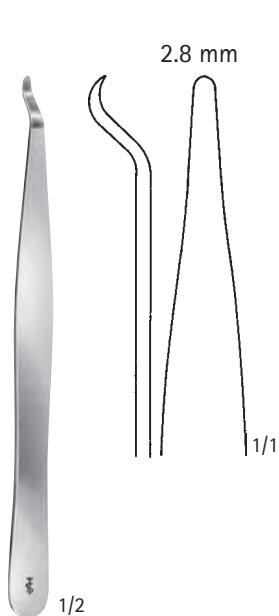

FK111R
140 mm

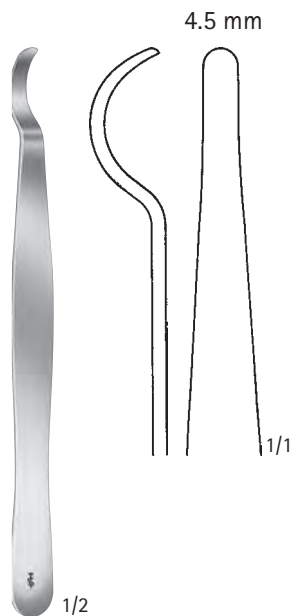

FK113R
150 mm

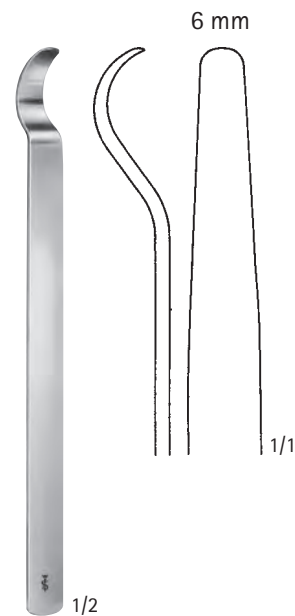

FK114R
150 mm

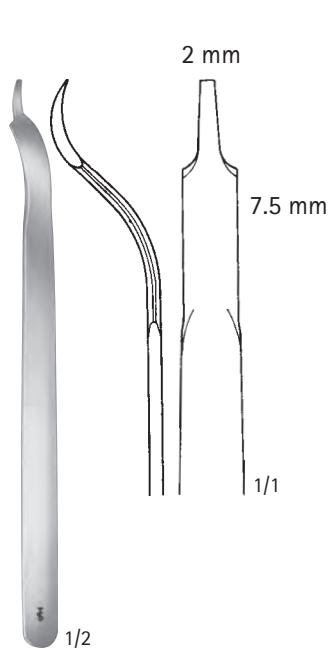

バック・グラムコ
FK116R
150 mm

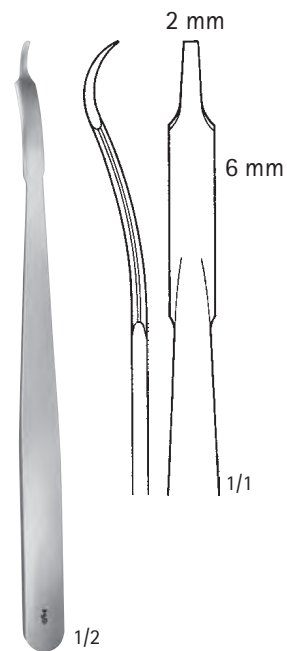

FK117R
160 mm

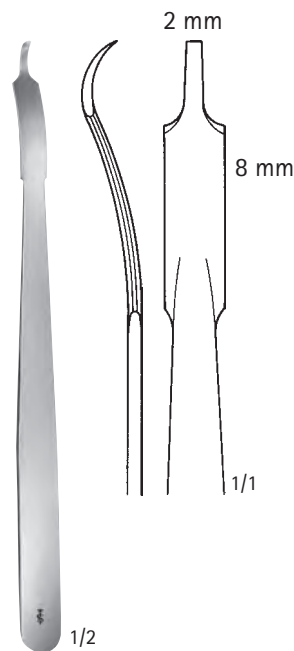

FK118R
160 mm

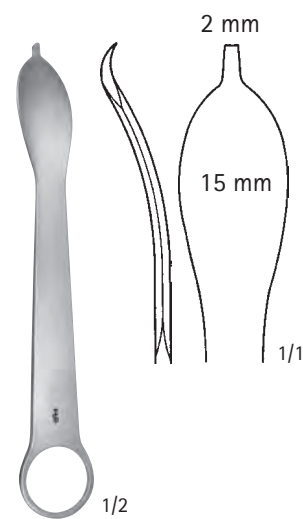

FK119R
125 mm

※本ページの製品は外寸は同じですが、取っ手部に穴が開いた形状に変更になっています



1/2
レオン
FK135R
215 mm

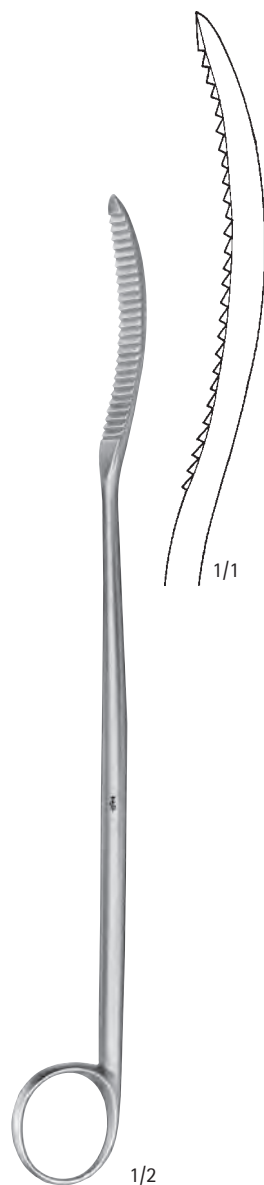

1/2
レオン
FK136R
255 mm

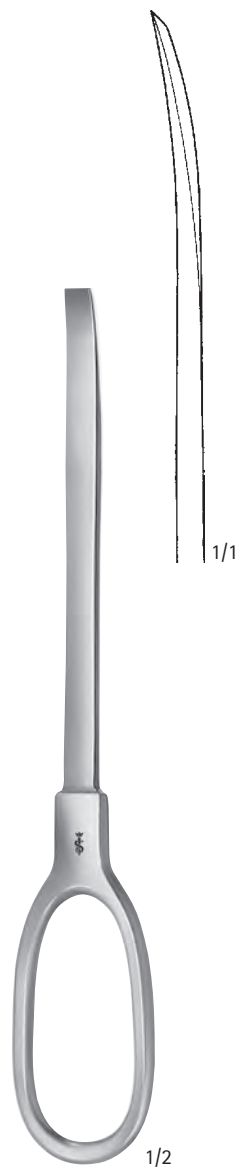

1/2
プリストウ
FK140R
230 mm

ボーンレバー

AESCU LAP®

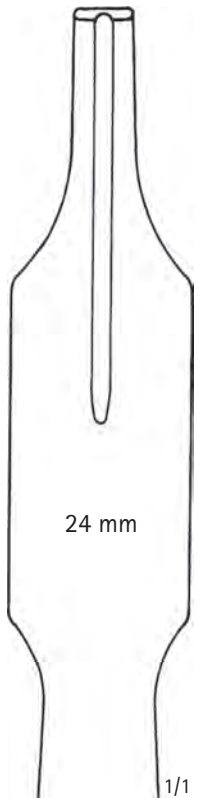

ランゲ・ホーマン
FK160R
250 mm

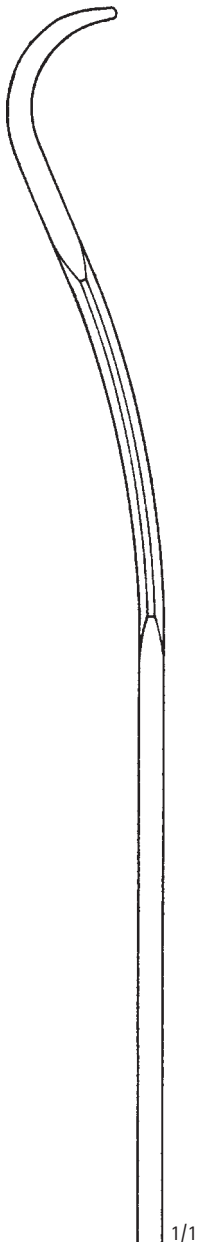

ランゲ・ホーマン
FK161R 265 mm
FK162R 280 mm



2. 骨膜起子、ボーンレバー

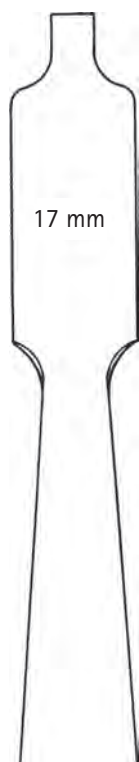

17 mm

1/1

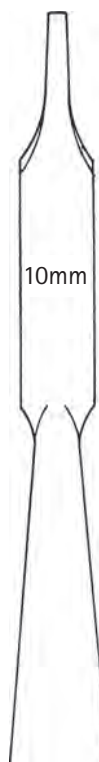

10mm

1/1



17 mm

1/1



17 mm

1/1



1/2

1/1

ワグナー
FK167R
220 mm



1/2

1/1

FK170R
220 mm



1/2

1/1

FK166R
240 mm



1/2

1/1

FK171R
240 mm

ボーンレバー

AESCLAP®

2. 骨膜起子、ボーンレバー

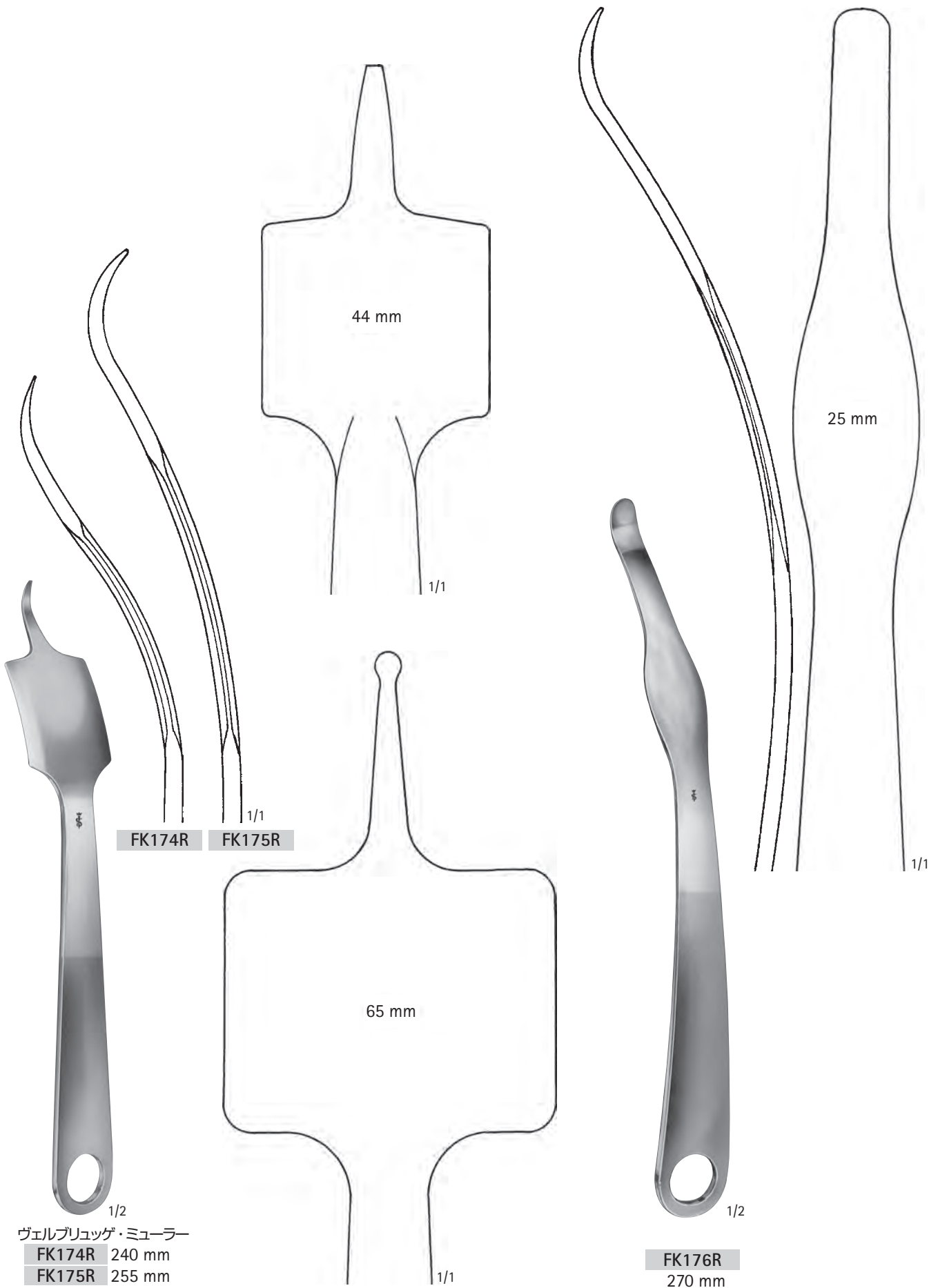

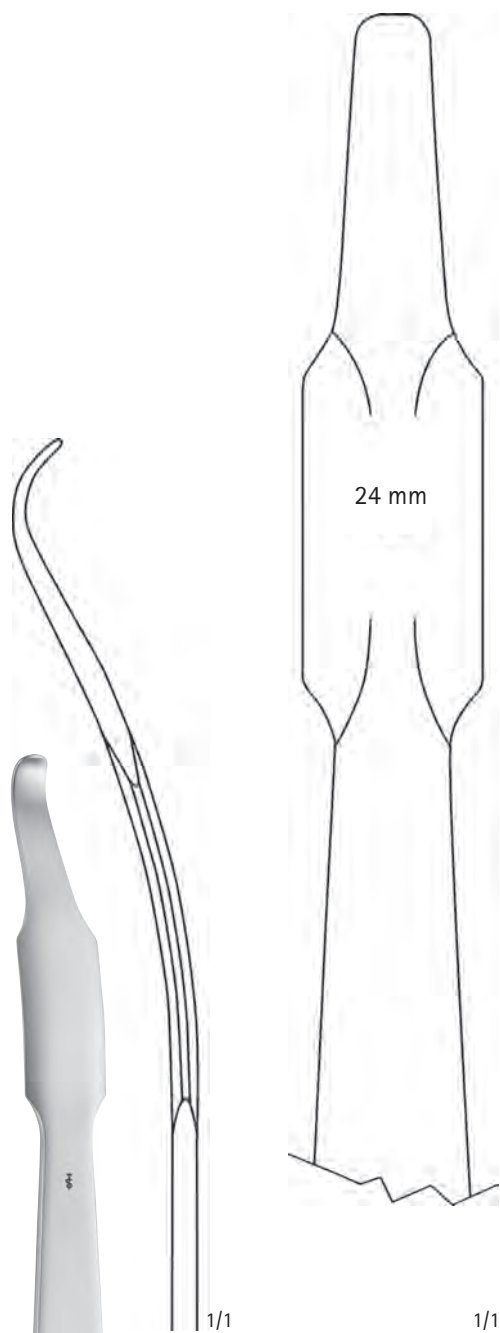

1/2

ホーマン
FK172R
260 mm

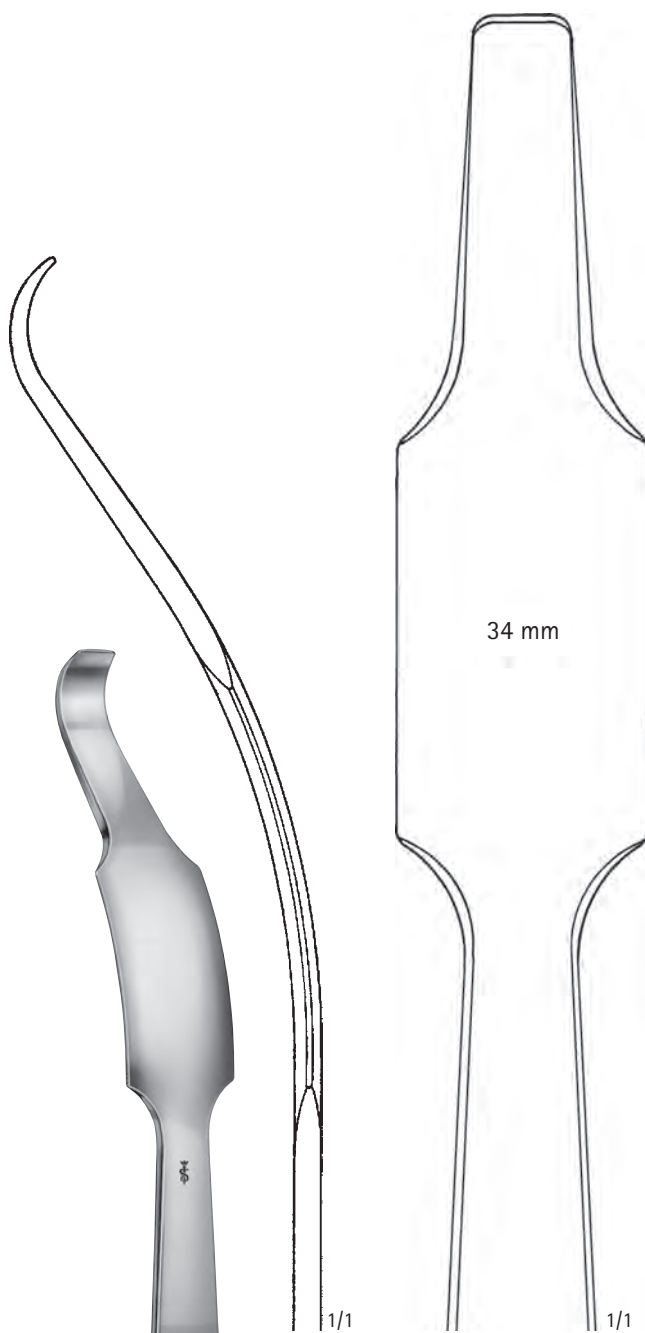

1/2

ホーマン
FK173R
285 mm

ボーンレバー

AESCU LAP®

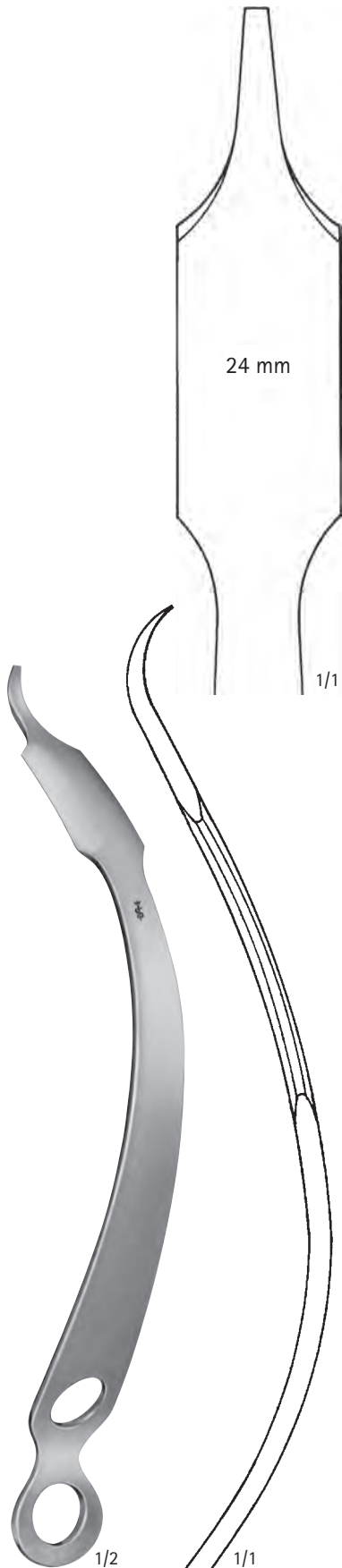

ホーマン・アルディンガー
FK169R
 270 mm



シューマッハー
FK168R
 355 mm

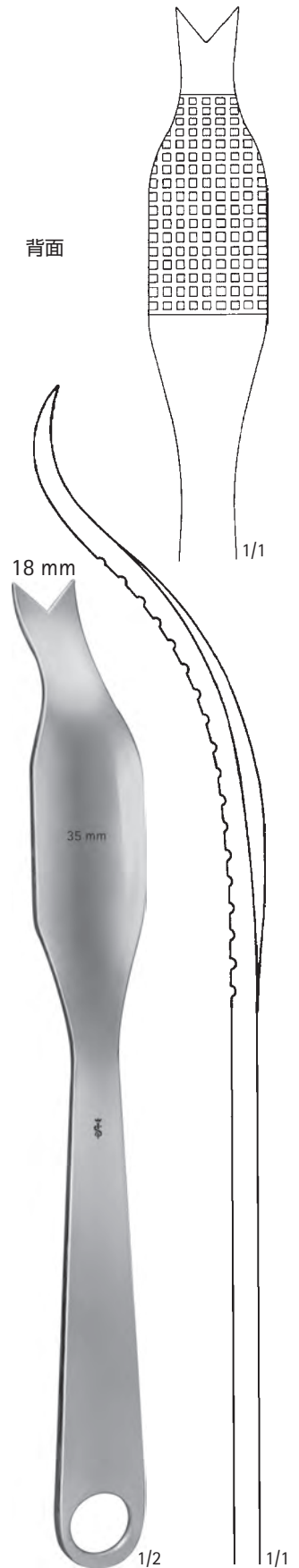

シューマッハー
FK177R
 290 mm

2. 骨膜起子、ボーンレバー

スペシャルボーンレバー

AESCULAP®

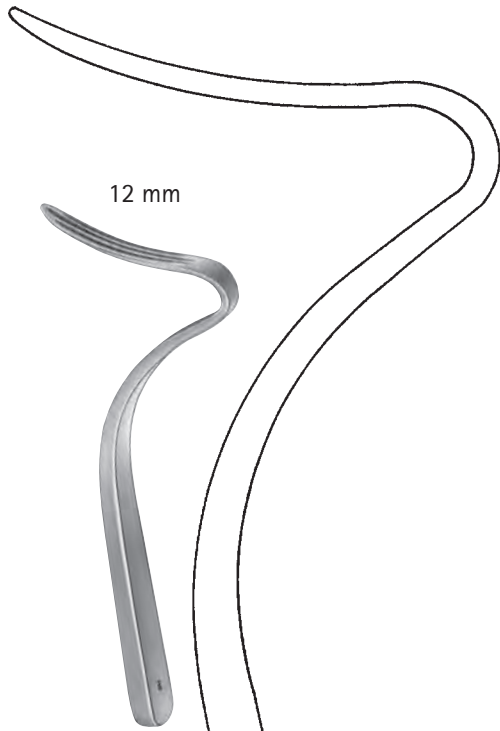

12 mm

テガール
FK158R

足関節手術用ボーンレバー
175 mm

1/1

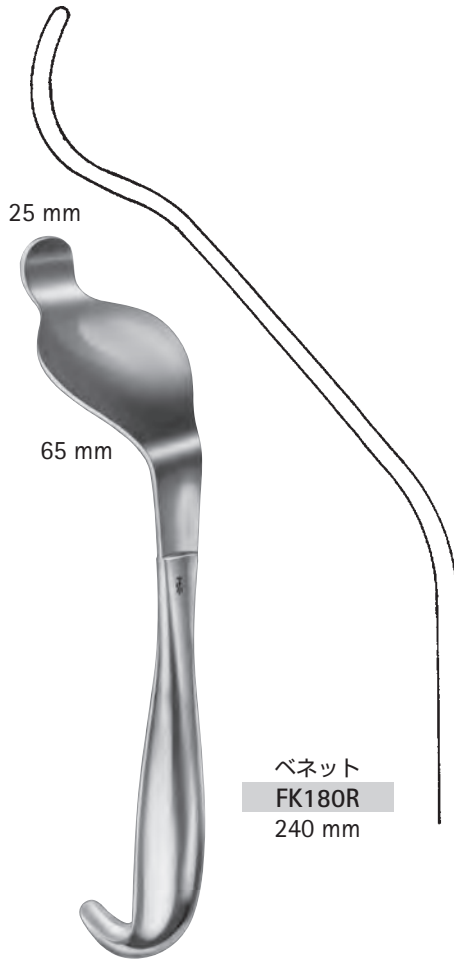

25 mm

65 mm

ベネット
FK180R
240 mm

1/1



30 mm

18 mm

1/2

マーフィー・レーン
FK193R
脱臼レバー
300 mm

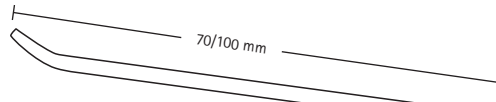

70/100 mm

テラー

BT501R - BT502R

BT501R

BT502R

ブレード長 70×30mm
全長 185 mm

100×30mm
200 mm

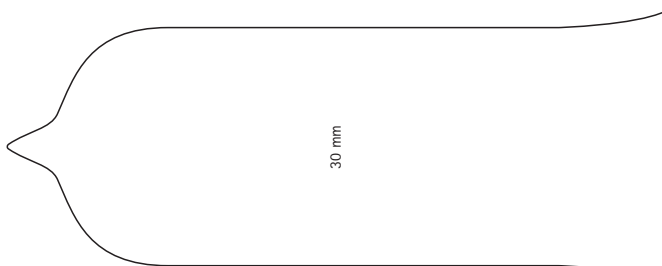

30 mm

1/1

AESCULAP® Surgical Instruments

3. 骨膜剥離子、骨ヤスリ、骨鋭匙



■ 骨膜剥離子	52
■ 骨ヤスリ	62
■ 骨鋭匙	65



10 mm

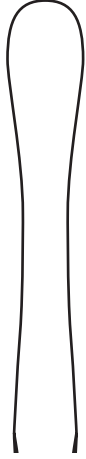

FK146R

13 mm

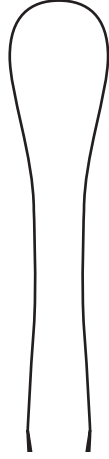

FK147R

19 mm

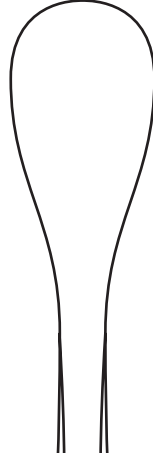

FK148R

26 mm

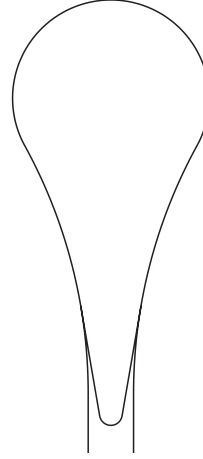

FK149R

31 mm

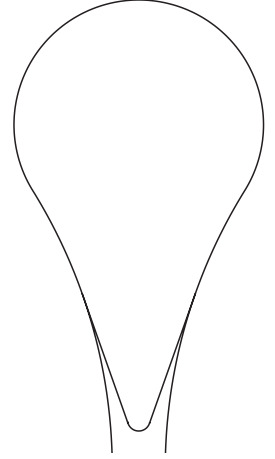

FK157R

コブ
FK146R - FK157R
280 mm

4.4 mm



マックケンティ
OL192R
150 mm

5 mm

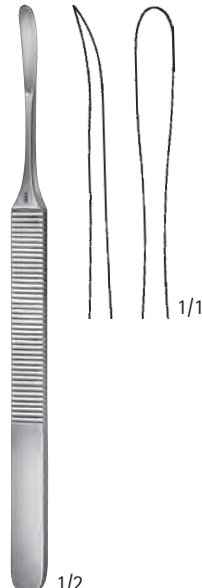

ケーニツヒ
OM309R
155 mm

骨膜剥離子

AESCLAP®

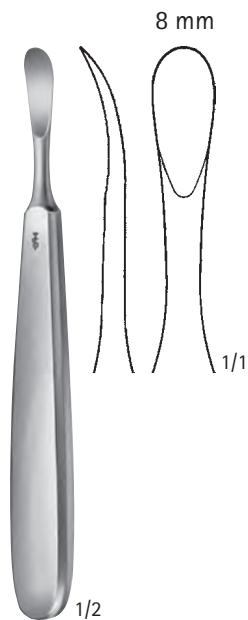

トレラート
OM311R
 150 mm

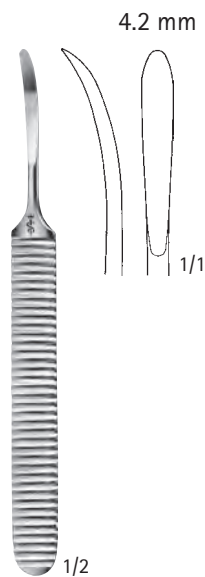

ピリガー
DO510R
 140 mm

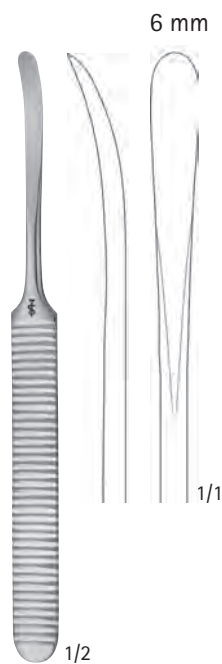

ピリガー
FK300R
 160 mm



ジョセフ
FK310R
 180 mm



ハレ
OL160R
 鈍
 180 mm



フリール
OL163R
 鈍
 190 mm



フリール
OL162R
 鋭
 190 mm



セウォール
OL198R
 鈍
 200 mm

3. 骨膜剥離子、骨ヤスリ、骨鋭匙

骨膜剥離子

AESCULAP®



キリアン
OL170R
鋭/鈍
185 mm

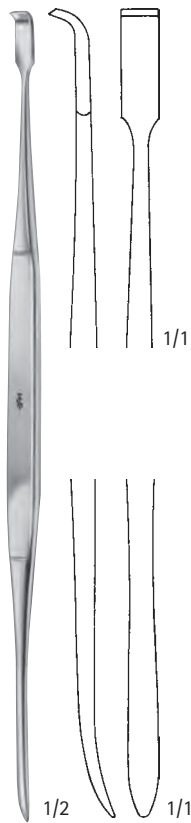

ホース
OL171R
鋭/鈍
215 mm

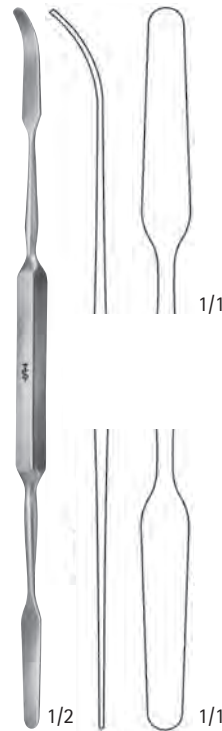

マックドナルド
FK291R
鈍/鈍
185 mm

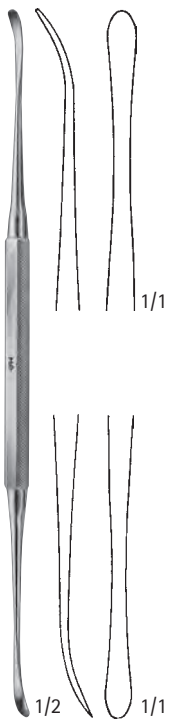

フリール
OL165R
鋭/鈍
185 mm

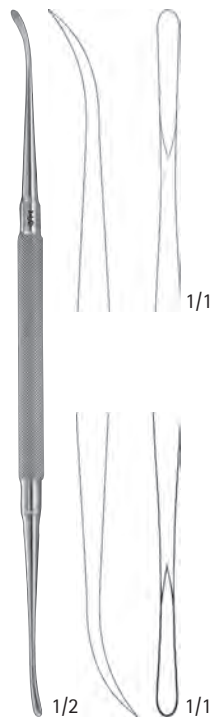

フリール・ヤサーギル
OL166R
鋭/鋭
185 mm

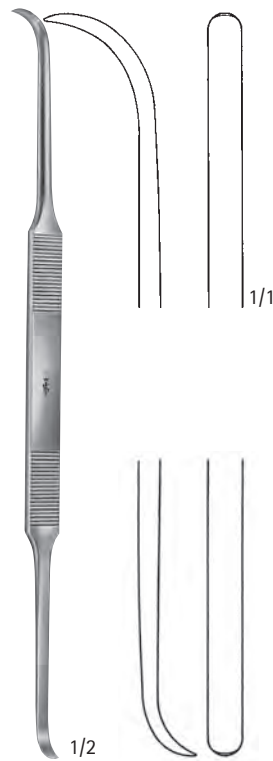

コッテル
OL155R
鋭/鋭
200 mm



メード
DO520R
鋭/鋭
165 mm

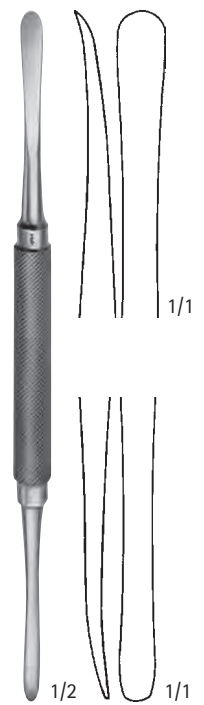

モルト
DO543R
鋭/鋭
180 mm



1/2

マナフェルト改良型

FK530R - FK552R

155 mm



FK530R

4 mm

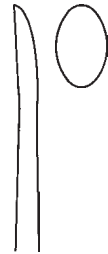

FK532R

7 mm



FK534R

9 mm

1/1



FK541R

3 mm



FK543R

6 mm

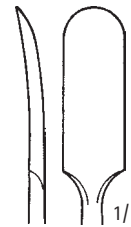

FK552R

8 mm

1/1

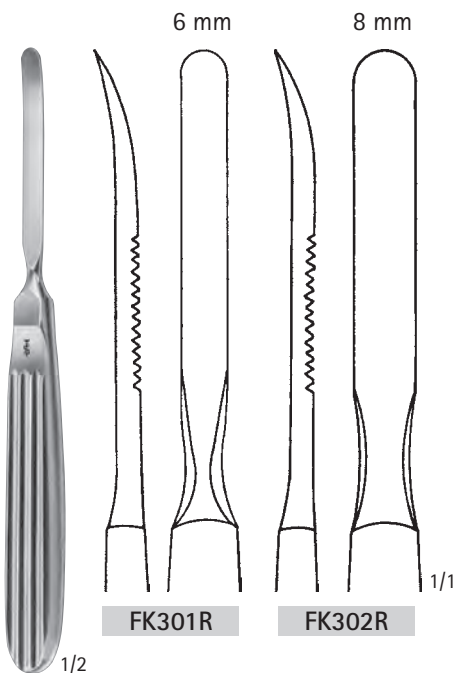

6 mm

8 mm

FK301R

FK302R

1/1

FK301R - FK302R

165 mm

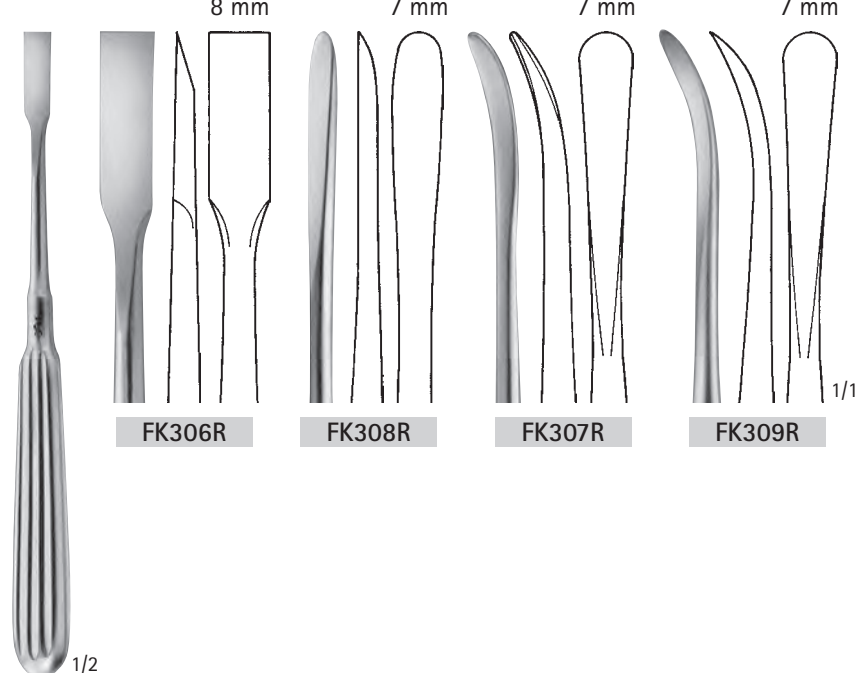

8 mm

7 mm

7 mm

7 mm

FK306R

FK308R

FK307R

FK309R

1/1

アドソン

FK306R - FK309R

170 mm

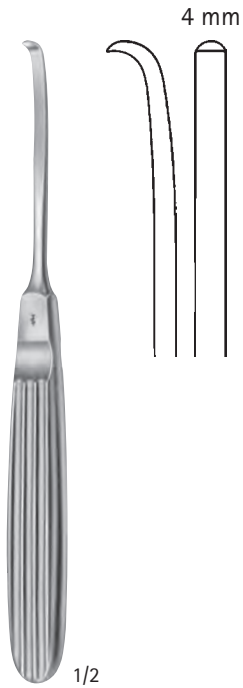

ミューリング
FK394R
170 mm

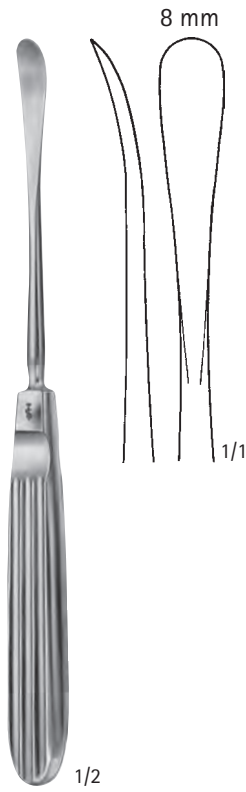

コットル
OL157R
195 mm



FK317R
185 mm

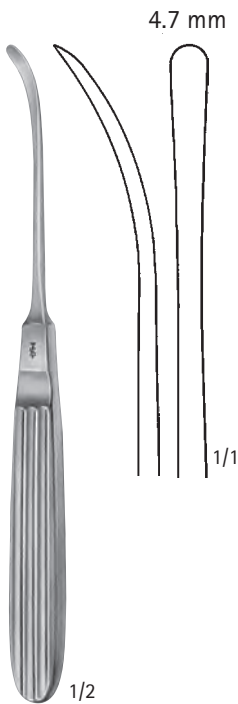

ランドルト
FK314R
175 mm



カスパー
FK328R
180 mm



カスパー
FK329R
180 mm

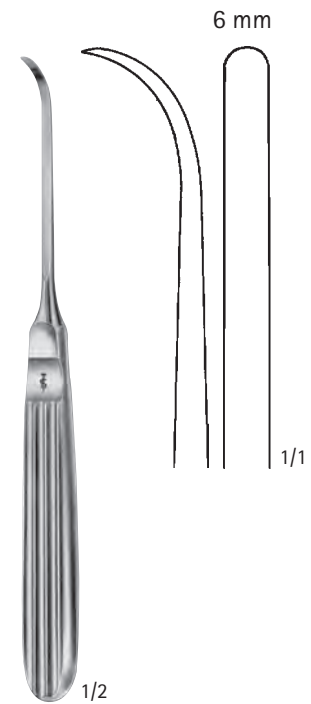

DO523R
170 mm



FK317NR
200 mm



FK316NR
200 mm



FK318NR
200 mm



FK319NR
200 mm



FK321NR
200 mm

3. 骨膜剥離子、骨ヤスリ、骨鋭匙

骨膜剥离子

AESCULAP®

SQ.line®

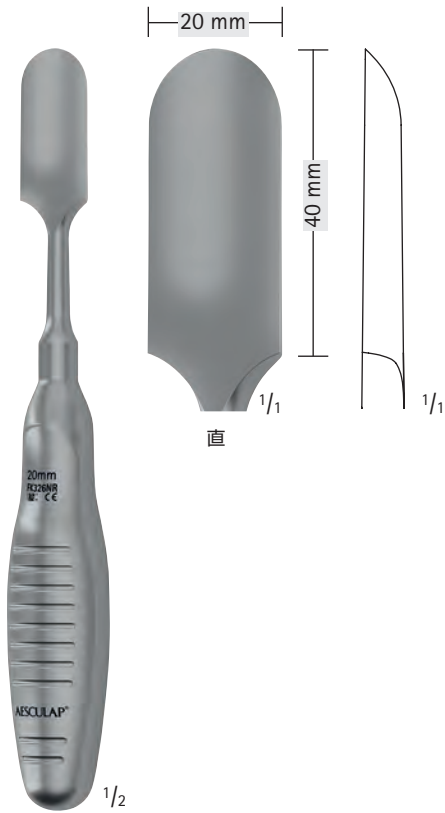

FK326NR
200 mm



FK323NR
200 mm



FK324NR
200 mm

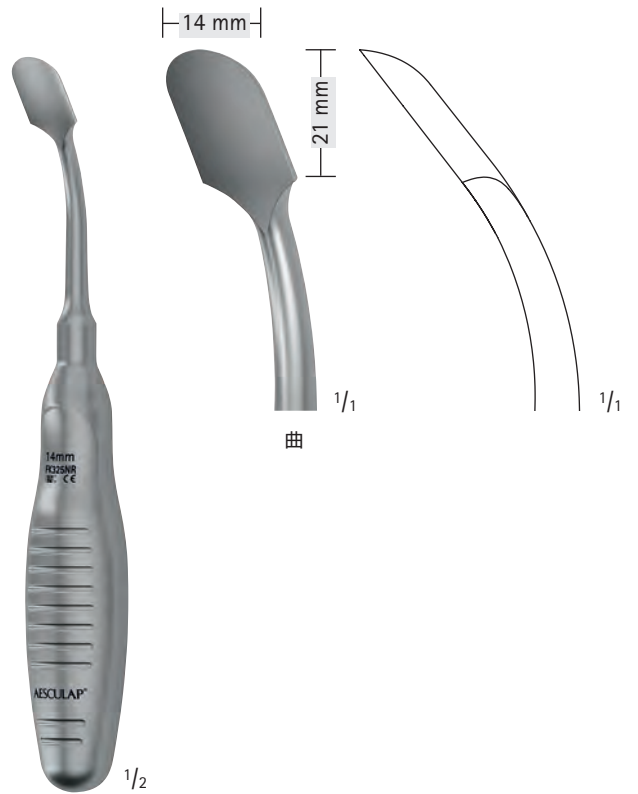

FK325NR
200 mm

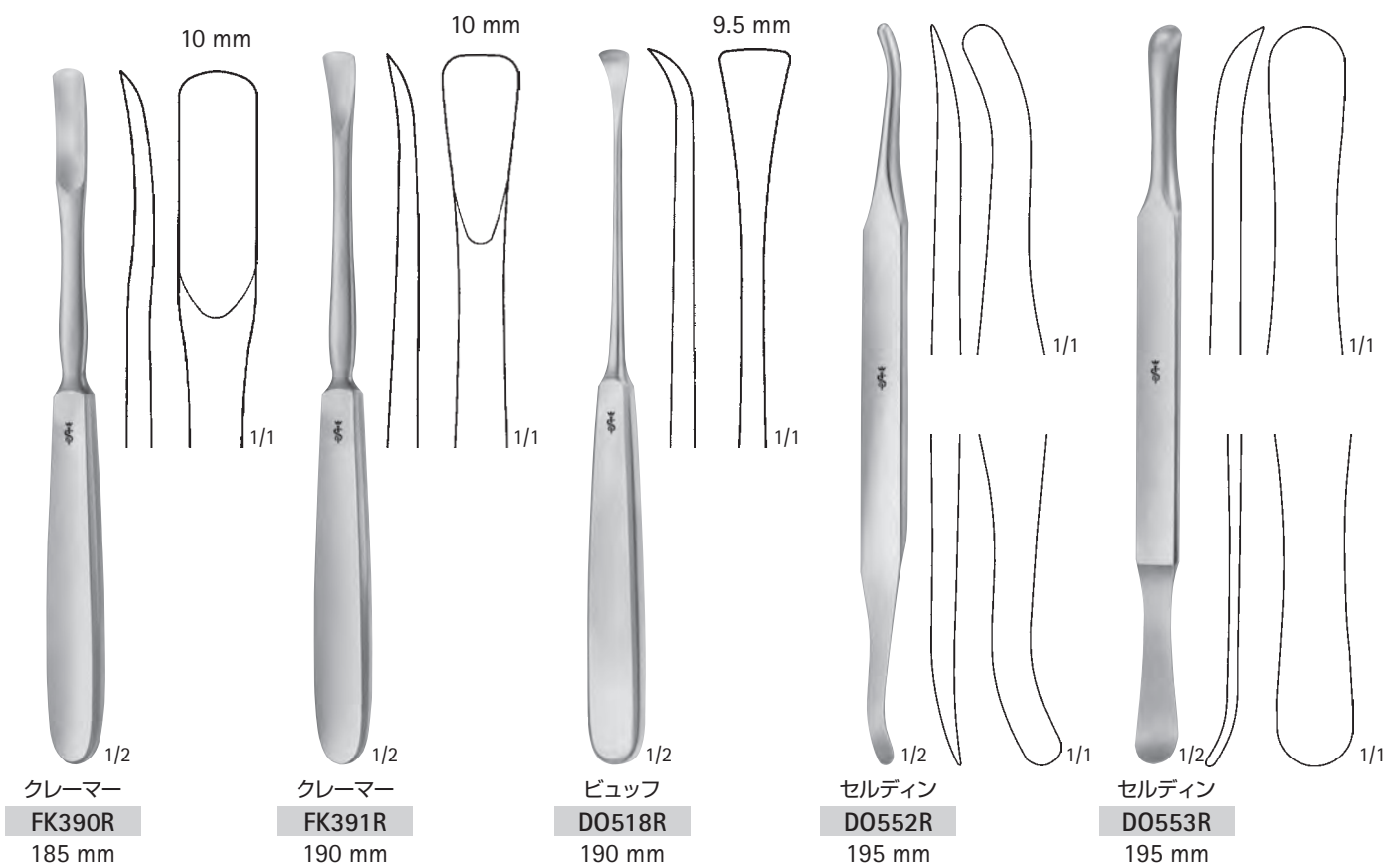
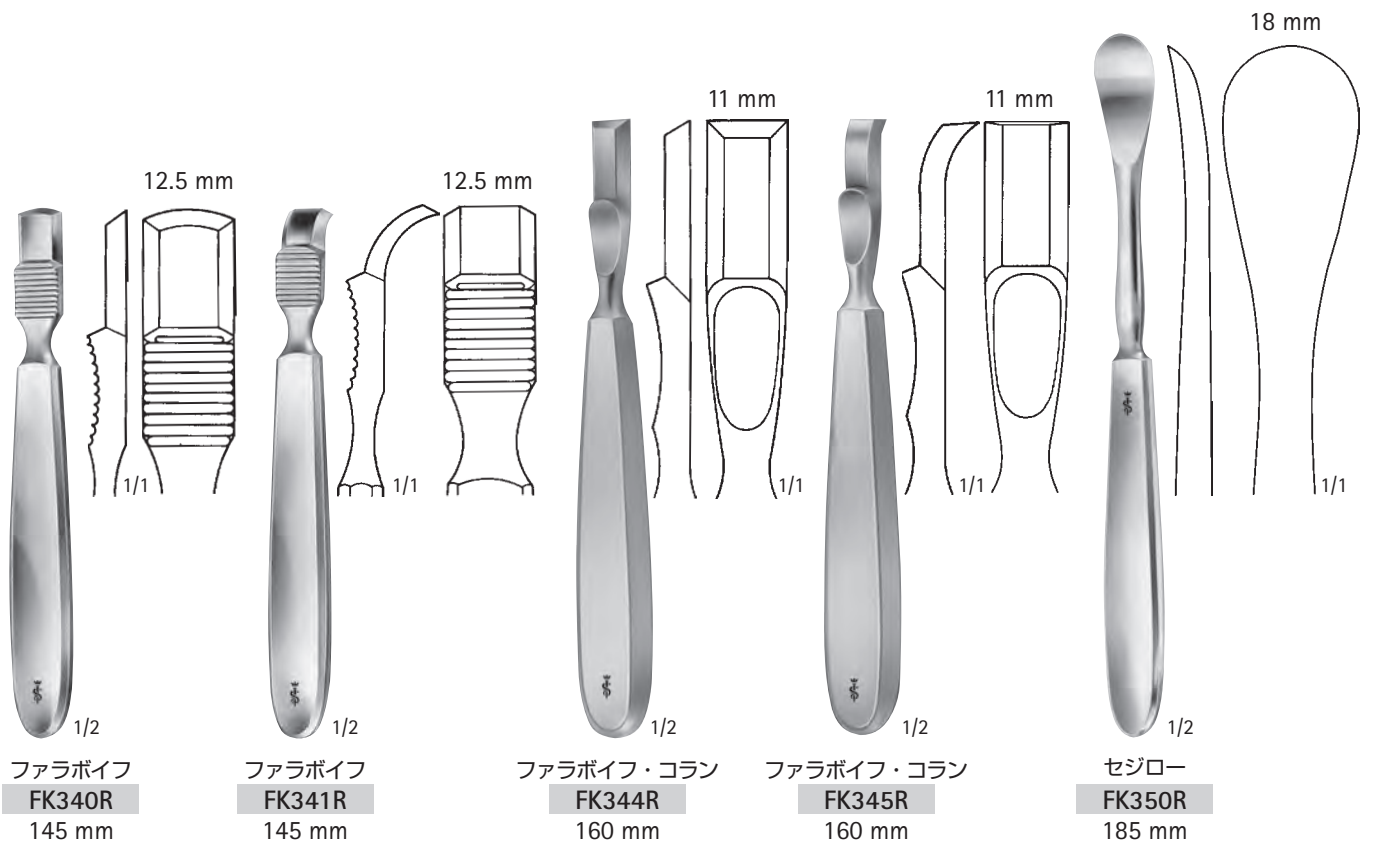

3. 骨膜剥離子、骨ヤスリ、骨鋭匙

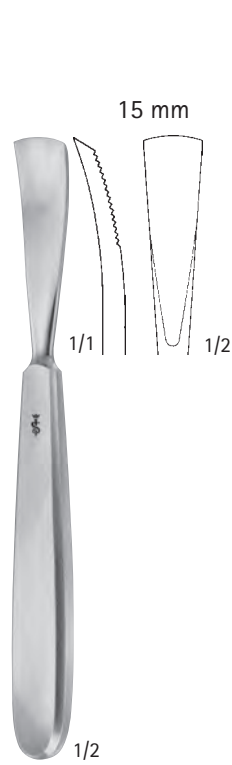

ヤンゼン
FK362R
165 mm



ランゲンベック
FK360R
190 mm

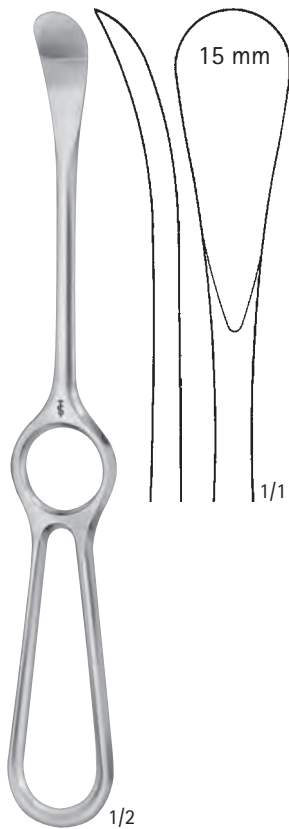

セジロー
FK351R
215 mm

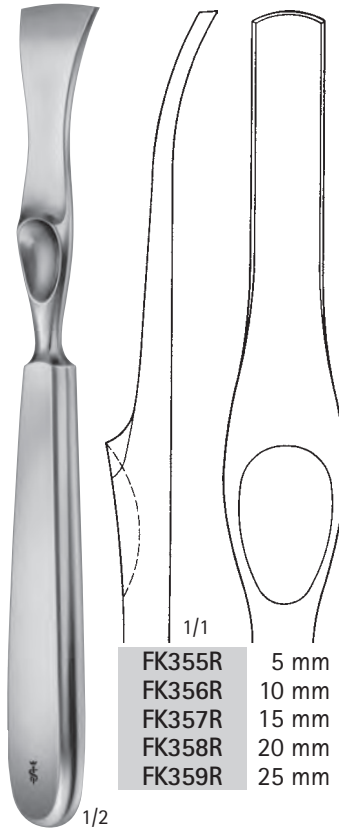

ランボット
FK355R - FK359R
215 mm

- FK355R 5 mm
- FK356R 10 mm
- FK357R 15 mm
- FK358R 20 mm
- FK359R 25 mm

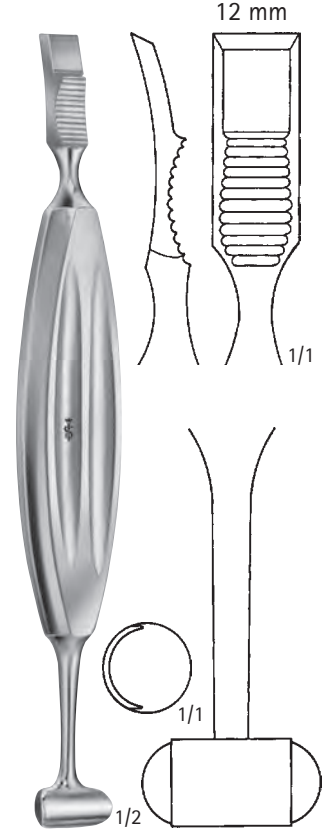

アレキサンダー
FK420R
210 mm



3. 骨膜剥離子、骨ヤスリ、骨鋭匙

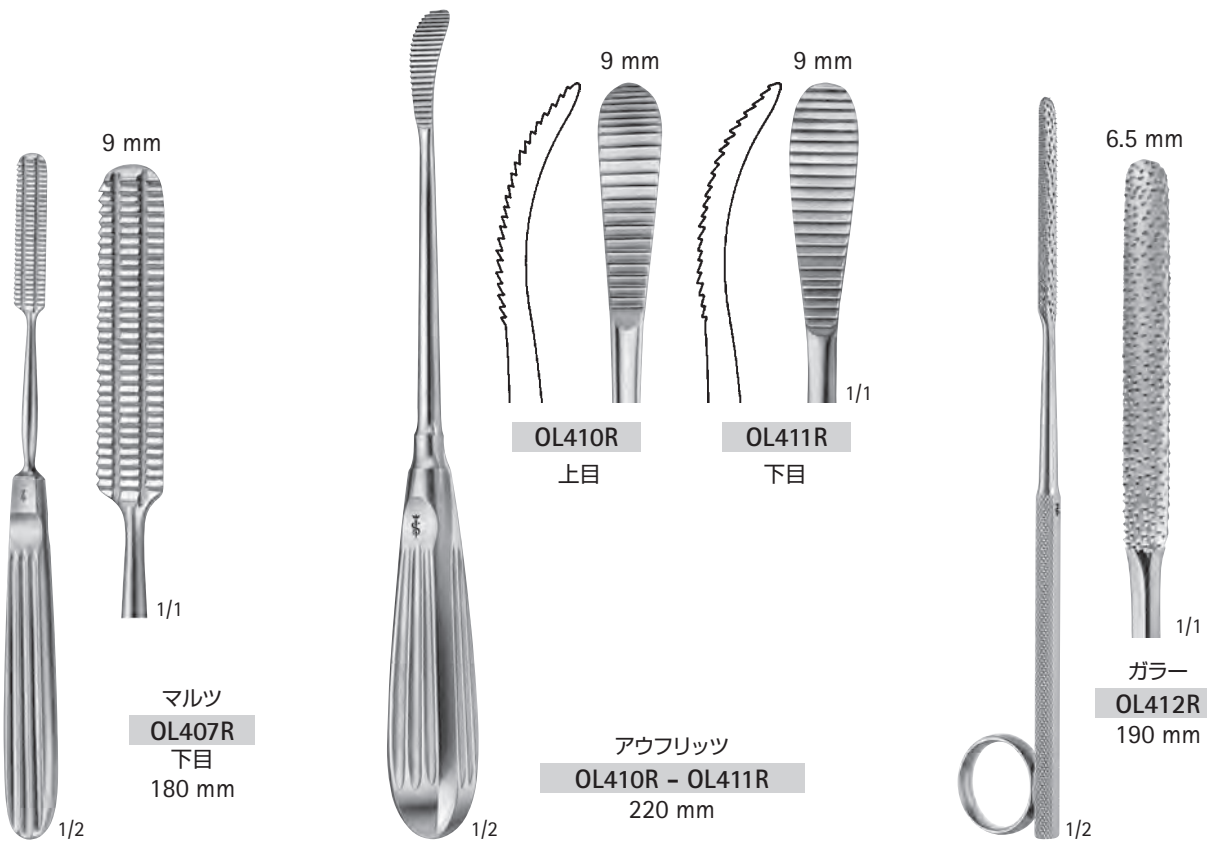

骨ヤスリ

AESCULAP®

3. 骨膜剝離子、骨ヤスリ、骨鋭匙

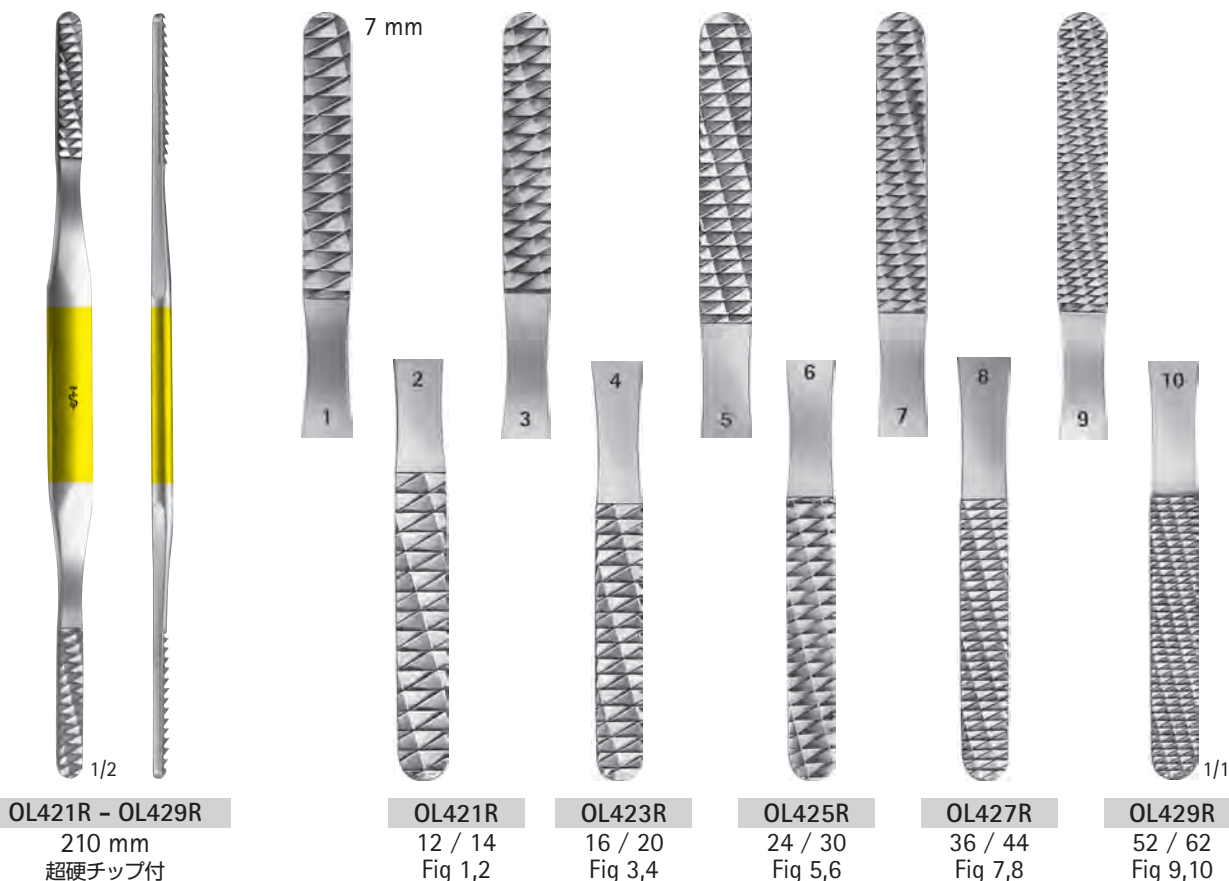
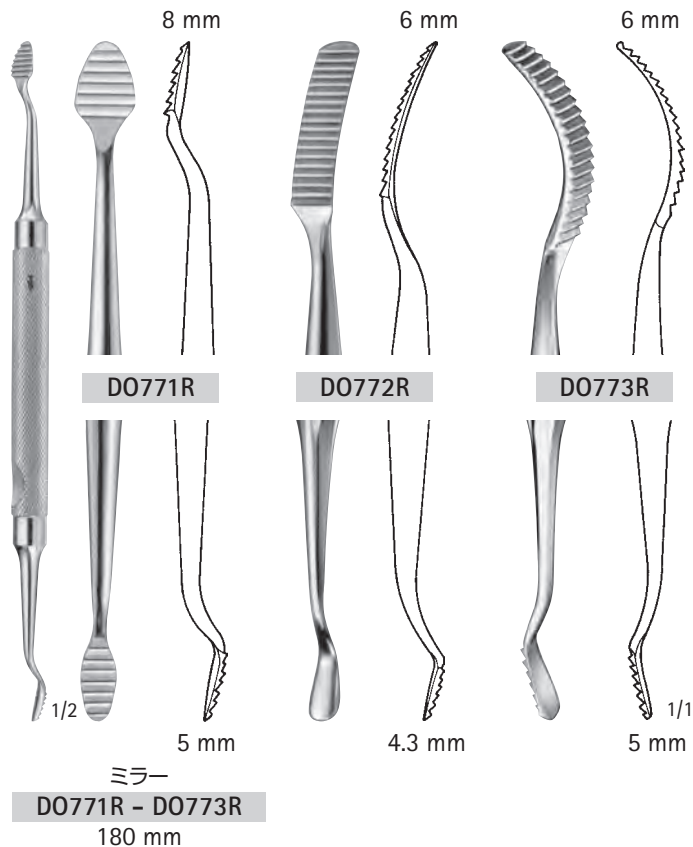
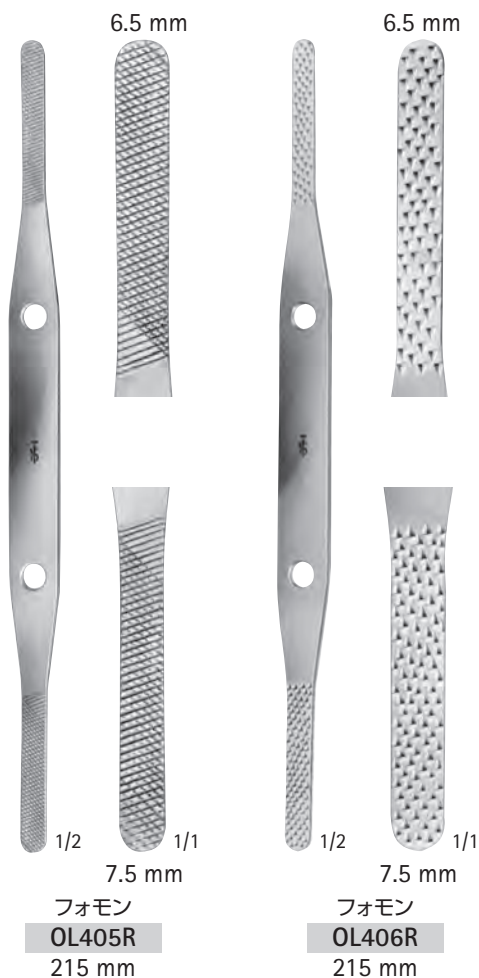

20 mm



FK507R
220 mm

20 mm



FK510R
295 mm

13 mm



FK511R
240 mm

18 mm

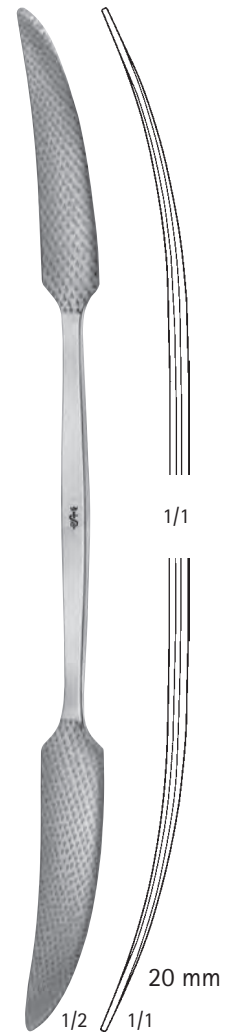

ブッティ
FK505R
270 mm

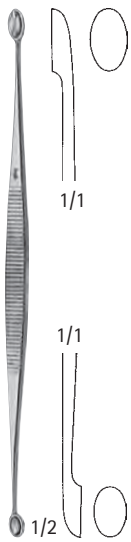

ヤコブセン
FK813R
130 mm

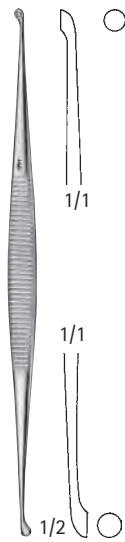

マーティニ
FK800R
140 mm

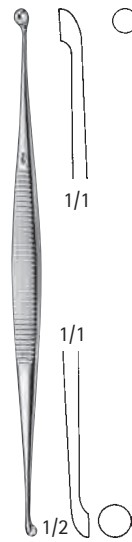

マーティニ
FK801R
140 mm



ウィリッガー
FK814R
145 mm



ヤンゼン
FK803R
160 mm



バルト
FK817R
180 mm



FK850R
210 mm

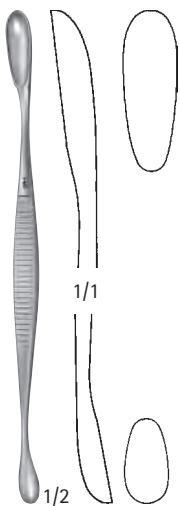

ホルクマン
FK840R
130 mm

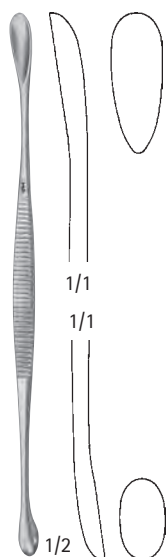

ホルクマン
FK841R
145 mm

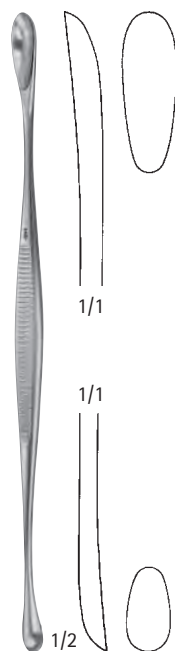

ホルクマン
FK842R
170 mm

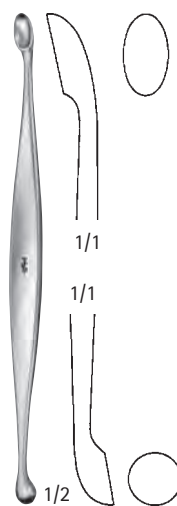

FK845R
130 mm

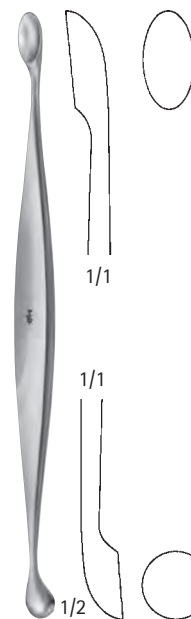

FK846R
160 mm

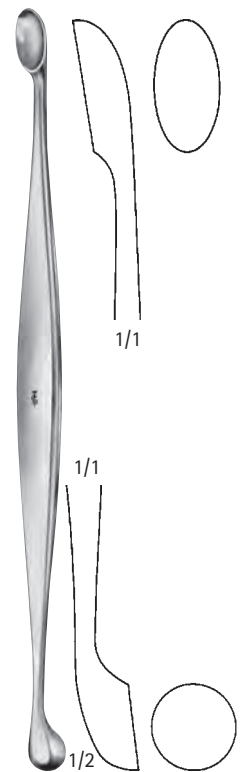

FK848R
200 mm



DO650R
160 mm



ヤンゼン
DO651R
160 mm



ヘミングウェイ
DO655R
170 mm



ヘミングウェイ
DO656R
170 mm



ルーカス
DO608R
180 mm



ルーカス
DO609R
185 mm

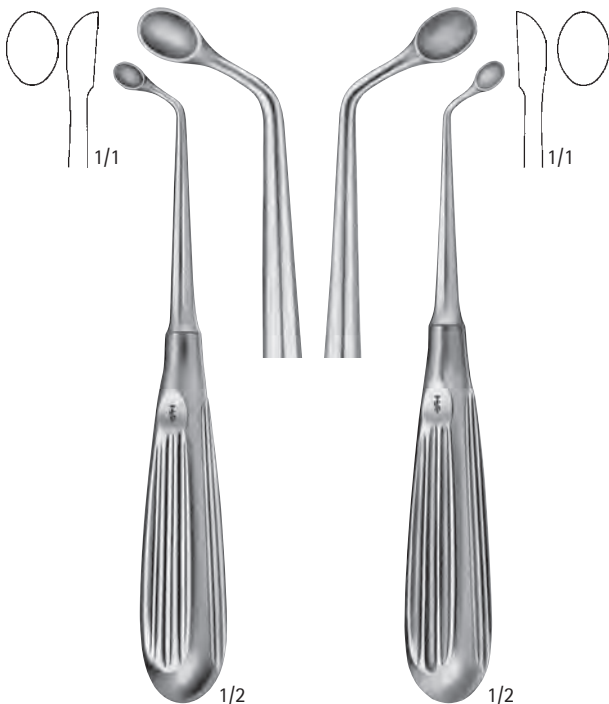

ウッフェノルデ
FK660R
170 mm

ウッフェノルデ
FK661R
170 mm

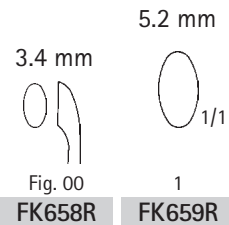

FK658R **FK659R**



ウィリッガー
FK658R - FK659R
170 mm



3 mm Fig. 000 FK611R	4 mm 00 FK612R	5 mm 0 FK613R	6 mm Fig. 1 FK614R	8 mm 2 FK615R	10 mm 3 FK616R	12 mm 4 FK617R
----------------------------	----------------------	---------------------	--------------------------	---------------------	----------------------	----------------------

ブルンス
FK611R - FK617R
165 mm



2.5 mm Fig. 000 FK621R	3.4 mm 00 FK622R	4.2 mm 0 FK623R	5.2 mm Fig. 1 FK624R	6.3 mm 2 FK625R	7.4 mm 3 FK626R	8 mm 4 FK627R
------------------------------	------------------------	-----------------------	----------------------------	-----------------------	-----------------------	---------------------

シェーデ
FK621R - FK627R
170 mm



1.8 mm FK675R	2.0 mm FK676R	2.4 mm FK677R	2.6 mm FK678R	2.8 mm FK679R
------------------	------------------	------------------	------------------	------------------

レンパート
FK675R - FK679R
215 mm



4.4 mm Fig. 00 FK684R	5.2 mm Fig. 0 FK685R	6.8 mm 1/1 FK686R
-----------------------------	----------------------------	-------------------------

ハレ
FK684R - FK686R
215 mm
屈曲性



2.8 mm Fig. 0000 FK662R	3.6 mm Fig. 000 FK663R	4.4 mm Fig. 00 FK664R	5.2 mm 1/1 Fig. 0 FK665R
-------------------------------	------------------------------	-----------------------------	-----------------------------------

ドゥベンスペック
FK662R - FK665R
200 mm

3. 骨膜剝離子、骨ヤスリ、骨鋭匙

2.8 mm



FK630NR

3.6 mm



FK631NR

4.4 mm



FK632NR

2.8 mm



FK640NR

3.6 mm



FK641NR

4.4 mm



FK642NR

5.2 mm



FK633NR

6.8 mm



FK634NR

8.5 mm



FK635NR

5.2 mm



FK643NR

6.8 mm



FK644NR

8.5 mm



FK645NR

10 mm



FK636NR

11.5 mm



FK637NR

13 mm



FK638NR

10 mm



FK646NR

11.5 mm



FK647NR

13 mm



FK648NR

14.5 mm



FK639NR

14.5 mm



FK649NR



フォルクマン

FK630NR-FK639NR

180 mm



フォルクマン

FK640NR-FK649NR

240 mm

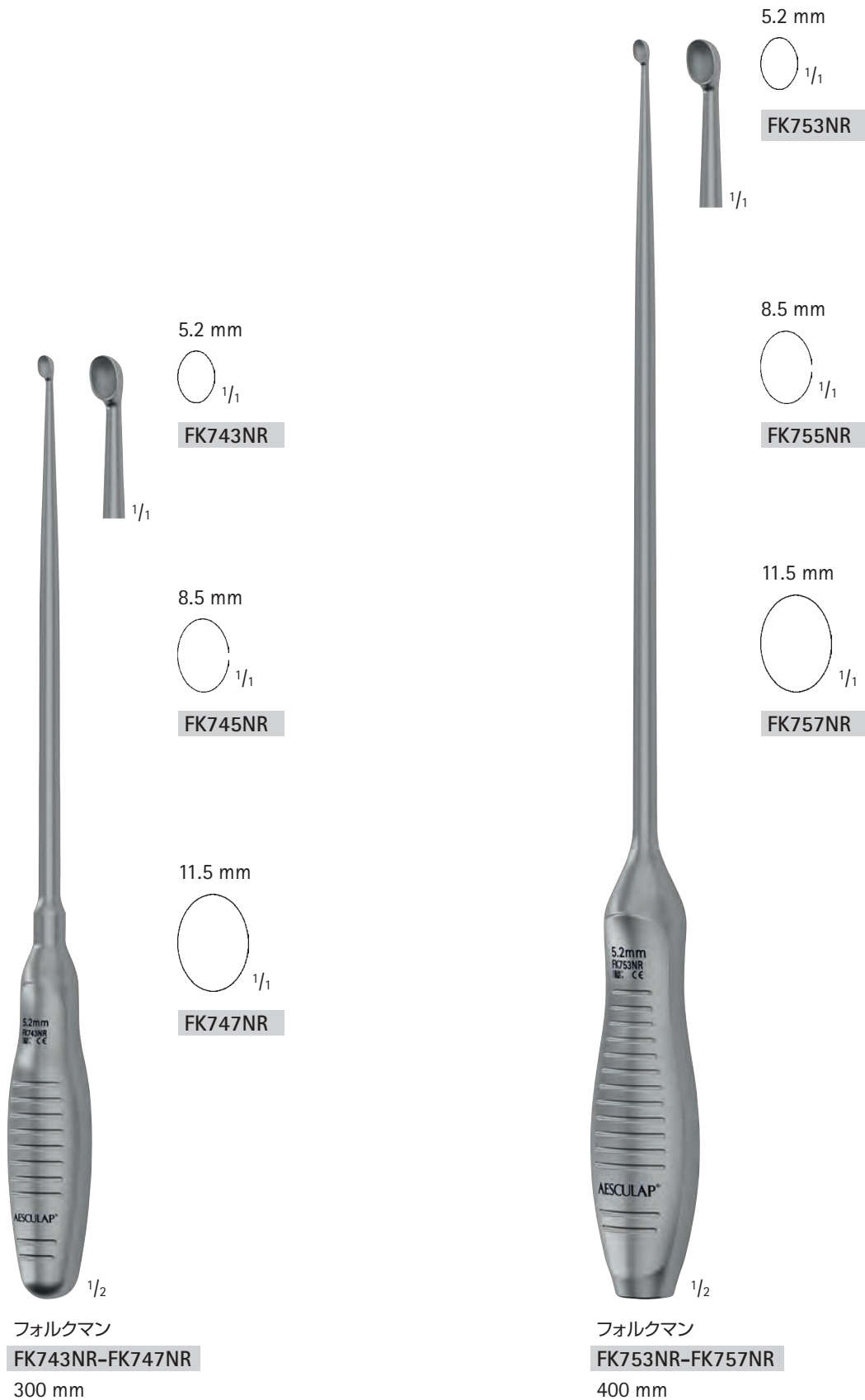

3. 骨膜剝離子、骨ヤスリ、骨鋭匙

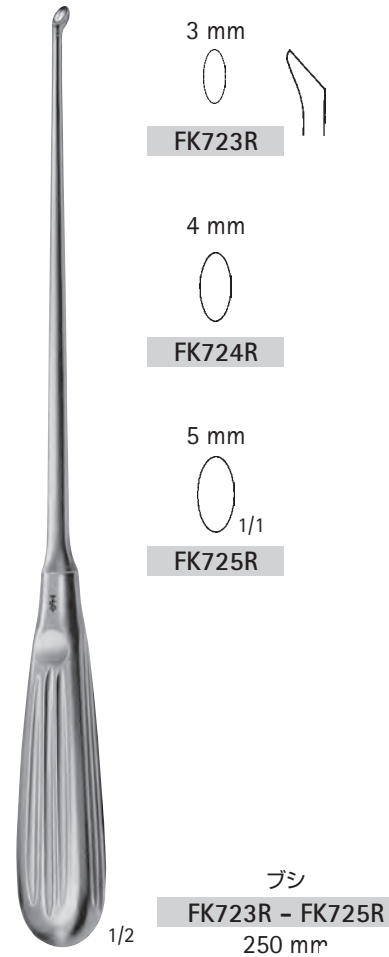
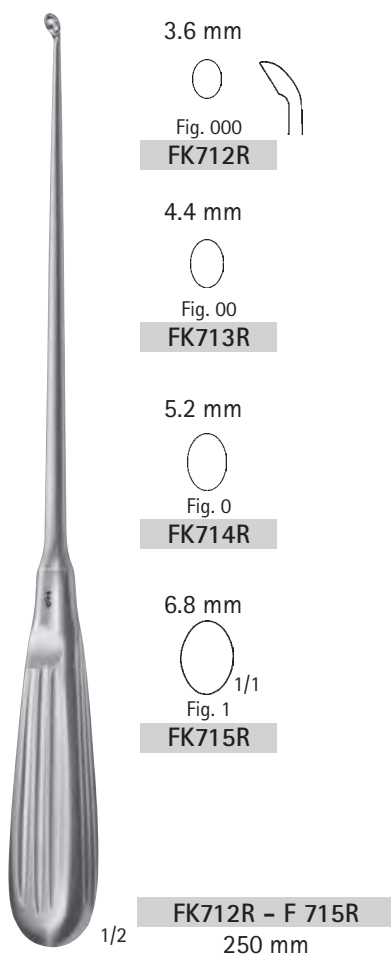
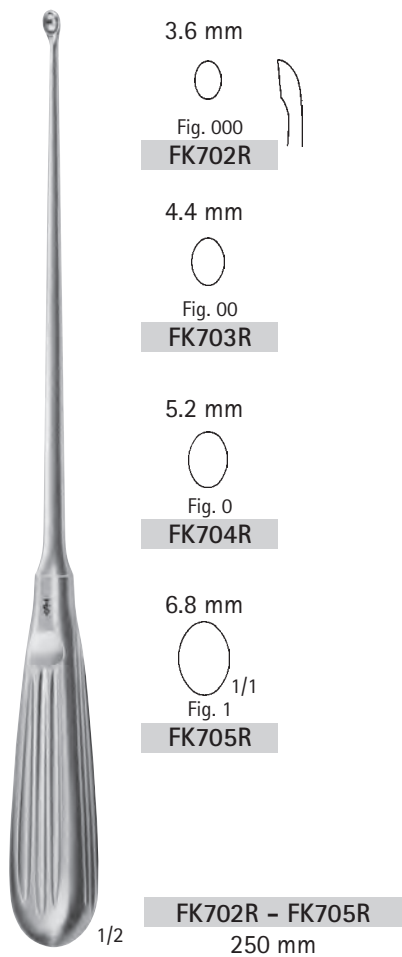

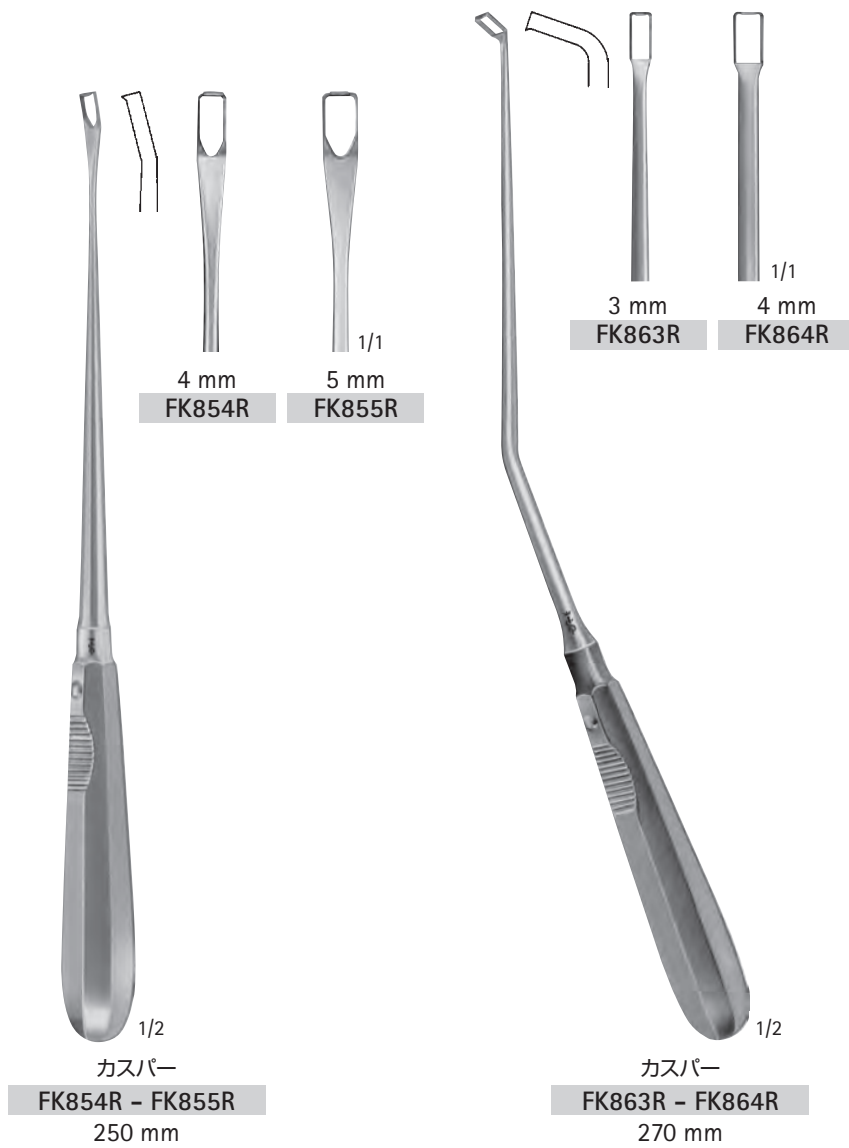

3. 骨膜剝離子、骨ヤスリ、骨鋭匙



1/1

4.5 mm

7.5 mm



Fig. 00

Fig. 0

ER219R

ER220R

8.5 mm

10.5 mm



Fig. 1

Fig. 2

ER221R

ER222R

12.0 mm

14.0 mm

15.0 mm

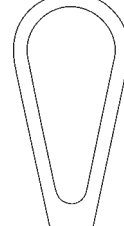
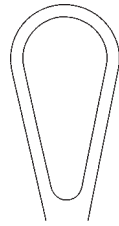
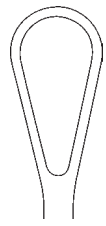

Fig. 3

Fig. 4

Fig. 5

ER223R

ER224R

ER225R

レカミエ

FR219R - FR225R

300 mm

1/2

AESCULAP® Surgical Instruments

4. ハンマー、骨片打込器、骨ノミ



■ ハンマー	74
■ 骨片打込器	79
■ 骨ノミ	81

ハンマー

重量はハンマーの総重量を表示しています。 AEscuLAP®

SQ.line®

■ 重量：ヘッドの重量



1/2

FL046211

交換用ヘッド
直径 30 mm
丸頭 金属



1/2

FL046212

交換用ヘッド
直径 30 mm
丸頭 樹脂



1/2

FL046213

交換用ヘッド
直径 30 mm
平頭 金属



1/2

FL046214

交換用ヘッド
直径 30 mm
平頭 樹脂



直径
30 mm

330 g

FL046NR
CE

1/2

FL046NR 330 g (総重量 490 g)

構成：ヘッドは、丸頭 金属 (FL046211)、
丸頭 樹脂 (FL046212)
235 mm



直径
34 mm

380 g

FL057NR
CE

1/2

FL057NR 380 g (総重量 550 g)

240 mm



直径
40 mm

580 g

FL066NR
CE

1/2

FL066NR 580 g (総重量 765 g)

245 mm

ハンマー

重量はハンマーの総重量を表示しています。 **AESCULAP®**

SQ.line®

■ 重量:ヘッドの重量



1/2

FL062211

交換用ヘッド 直径 35 mm
丸頭 金属



1/2

FL062212

交換用ヘッド 直径 35 mm
丸頭 樹脂



1/2

FL062213

交換用ヘッド 直径 35 mm
平頭 金属



1/2

FL062214

交換用ヘッド 直径 35 mm
平頭 樹脂



1/2

FL062206

ハンマーヘッド交換用レンチ
(FL046NR、FL062NRに付属)



直径
35 mm

1/2

ワグナー

FL062NR 530 g (総重量 665 g)

構成:ヘッドは、丸頭 金属 (FL062211)、
丸頭 樹脂 (FL062212)

240 mm



直径
43 mm

1/2

FL069NR 780 g (総重量 960 g)

245 mm

4. ハンマー、骨片打込器、骨ノミ

ハンマー

重量はハンマーの総重量を表示しています。 **AESCULAP®**



φ 20 mm

メード
FL035R
190 mm
350g

FL034
交換用ハンマーヘッド (一対)
FL 035 R 用

1/2



φ 25 mm

FL036R
185 mm
210g

FL037
交換用ハンマーヘッド (一対)
FL 036 R 用

1/2



φ 30 mm

コットル
FLO38R
平頭 / 丸頭
185 mm
320g

1/2



φ 22.5 mm

DF112R
165 mm
168g

1/2



φ 27 mm

ハーヨク
FLO44R
220 mm
210g

1/2



FLO10

FLO11

φ 42 mm φ 49 mm
250 mm 255 mm
150g 200g

ポリプロピレン樹脂製

1/2

ハンマー

重量はハンマーの総重量を表示しています。 AEscuLAP®



FL059R

245 mm

750g

ハンドル部：シリコン製



ベルグマン

FL060R

245 mm

655g

ハンドル部：シリコン製



FL070S

235 mm

600g

ハンドル部：シリコン製

ヘッドの材質は
インプラント材と同じです。

ハンマー

重量はハンマーの総重量を表示しています。 **AESCULAP®**

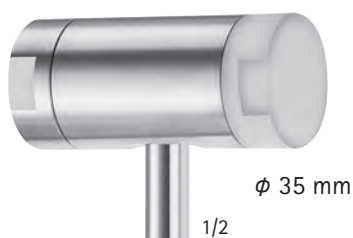

ワグナー

FL062

構成：

- FL064R 交換用ハンマーヘッド (メタル)
- FL065 交換用ハンマーヘッド (プラスチック)
- FL062206 レンチ 1本

240 mm
690g

ハンドル部：シリコン製



FL064R 215g

交換用ハンマーヘッド (メタル)・平頭
交換用ハンマーヘッド (メタル)・丸頭



FL065 30g

交換用ハンマーヘッド (プラスチック)・平頭
交換用ハンマーヘッド (プラスチック)・丸頭



オンブレダン

FL066R

240 mm
900g

ハンドル部：シリコン製



ヒース

FL068R

240 mm
850g

ハンドル部：シリコン製



SQ.line®

直径
38 mm

MB631NR 660 g (総重量 765 g)

225 mm



FL083NR-FL086NR
300 mm



1/1

FL083NR
直径 5 mm



1/1

FL084NR
直径 8 mm

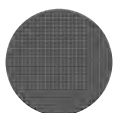

1/1

FL086NR
直径 14 mm



ND584NR-ND588NR
300 mm



1/1

ND584NR-ND586NR, ND588NR
直



1/1

ND584NR
9 x 3.5 mm



1/1

ND585NR
10 x 6 mm



1/1

ND586NR
17 x 7 mm



1/1

ND588NR
10 x 10 mm



1/1

ND587NR
曲



1/1

ND587NR
10 x 6 mm

4. ハンマー、骨片打込器、骨ノミ



□ □ 1/1
FL097R 2.5 mm
FL098R 3.5 mm

パッソー
FL097R - FL098R
 120 mm

1/2



○ ○ ○ ○ 1/1
FL093R φ 3 mm
FL094R φ 5 mm
FL095R φ 7 mm
FL096R φ 9 mm

FL093R - FL096R
 160 mm

1/2



● ● ● 1/1
FF913R φ 3 mm
FF914R φ 5 mm
FF915R φ 8 mm

カスパー
FF913R - FF915R
 200 mm
 ハンドル部: PEEK 製

1/2



● ● ● 1/1
FL090R φ 12 mm
FL091R φ 14 mm
FL092R φ 16 mm

FL090R - FL092R
 200 mm
 ハンドル部: PEEK 製

1/2



フリール
OL311R 4 mm
160 mm

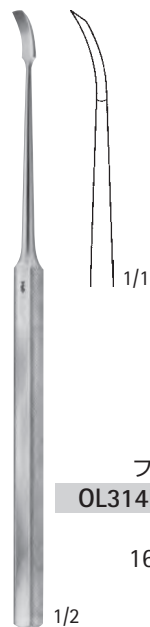

フリール
OL314R 4 mm
曲
160 mm



フリール
OL316R 6 mm
溝状
150 mm



マナフェルト
FL144R 4 mm
FL146R 6 mm
FL148R 8 mm
155 mm

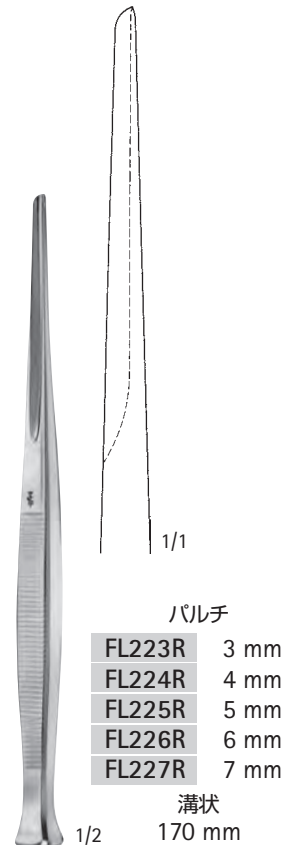
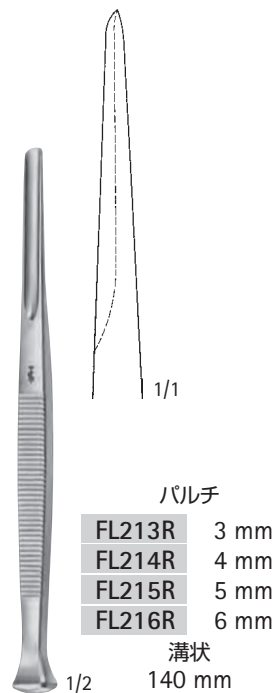
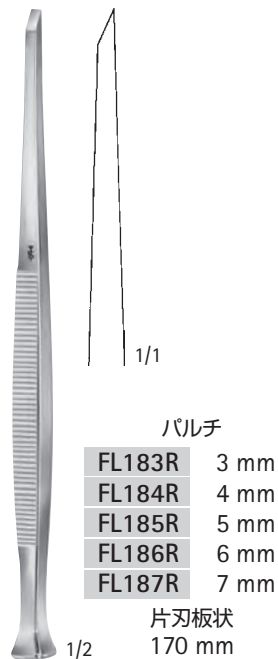
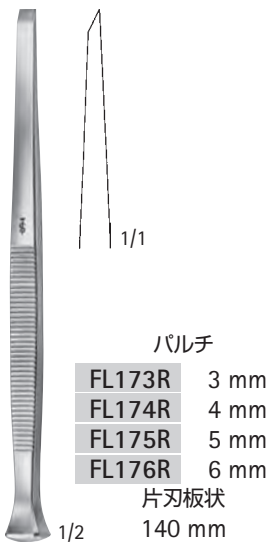
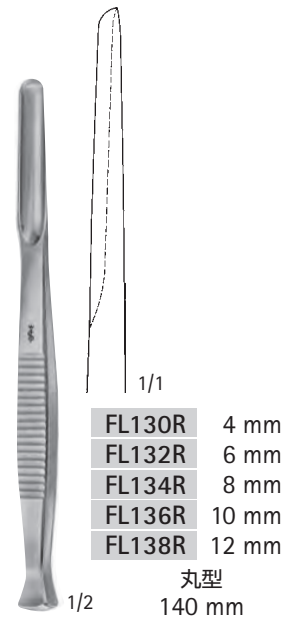
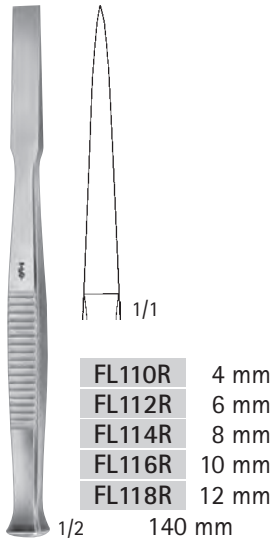

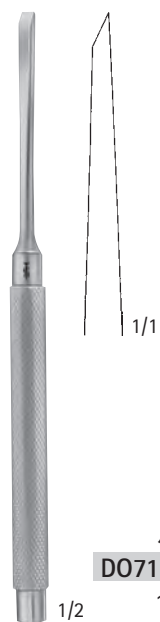

ルーカス
D0711R 4 mm
160 mm



ルーカス
D0715R 3 mm
160 mm

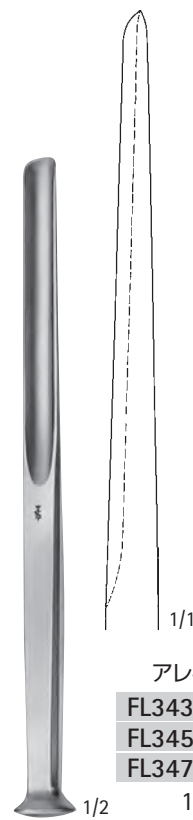

アレキサンダー
FL343R 7 mm
FL345R 9 mm
FL347R 11 mm
170 mm

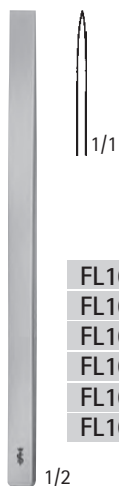

ランボット
FL101R 4 mm
FL102R 6 mm
FL104R 8 mm
FL106R 10 mm
FL108R 12 mm
FL109R 15 mm
125 mm



コットル
OL294R 4 mm
OL296R 6 mm
OL298R 8 mm
OL299R 10 mm
OL300R 12 mm
深度目盛付、両刃
180 mm



コットル
OL301R 4 mm
OL302R 7 mm
OL303R 9 mm
OL304R 12 mm
深度目盛付、片刃
180 mm



コットル
OL307R 8 mm
180 mm



スチール

- FL503R 10 mm
- FL504R 12 mm
- FL505R 15 mm
- FL506R 20 mm
- FL507R 25 mm

205 mm

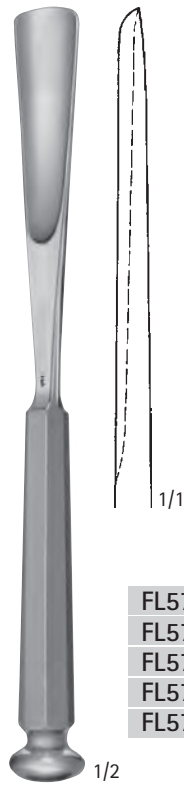

スチール

- FL573R 10 mm
- FL574R 12 mm
- FL575R 15 mm
- FL576R 20 mm
- FL577R 25 mm

205 mm

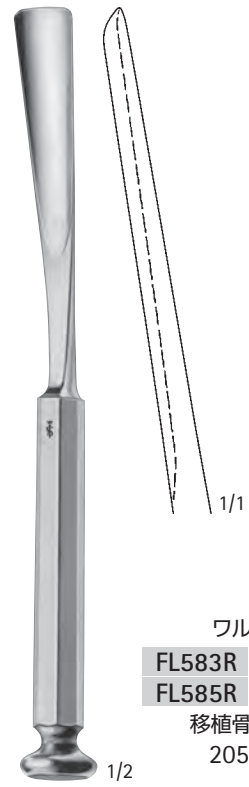

ワルテル

- FL583R 10 mm
- FL585R 15 mm

移植骨採取用
205 mm



スチール

- FL512R 8 mm
- FL513R 10 mm
- FL514R 12 mm
- FL515R 15 mm
- FL516R 20 mm
- FL517R 25 mm

205 mm



スチール

- FL523R 10 mm
- FL524R 12 mm
- FL525R 15 mm
- FL526R 20 mm
- FL527R 25 mm

205 mm



スチール

- FL553R 10 mm
- FL554R 12 mm
- FL555R 15 mm
- FL556R 20 mm
- FL557R 25 mm

205 mm

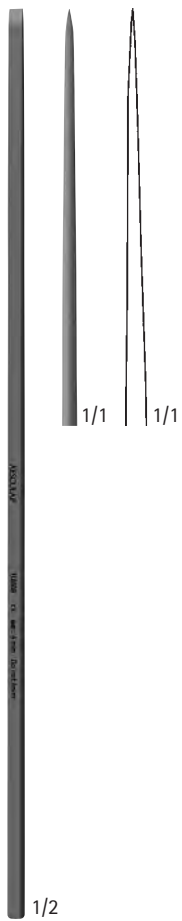

ランボット

FL650R	4 mm
FL663R	6 mm
FL651R	8 mm
FL652R	10 mm
FL653R	13 mm
FL654R	15 mm
FL655R	18 mm
FL656R	20 mm
FL658R	25 mm
FL659R	30 mm
FL660R	40 mm
FL662R	50 mm

直
240 mm

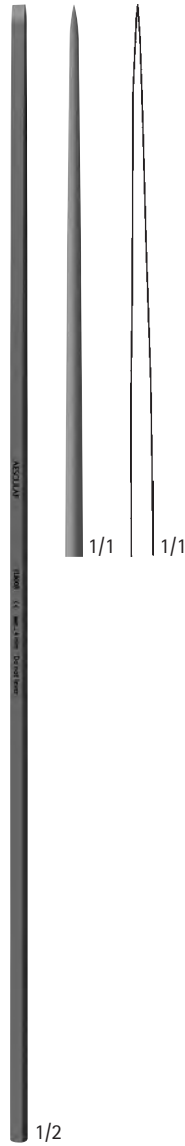

ランボット

FL800R	4 mm
FL813R	6 mm
FL801R	8 mm
FL802R	10 mm
FL804R	15 mm
FL806R	20 mm
FL808R	25 mm
FL809R	30 mm
FL810R	40 mm
FL812R	50 mm

直
300 mm

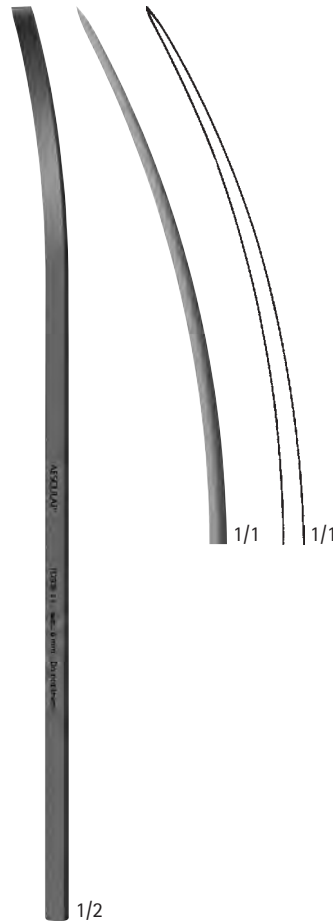

ランボット

FL793R	6 mm
FL781R	8 mm
FL782R	10 mm
FL783R	15 mm
FL785R	20 mm
FL788R	25 mm
FL789R	30 mm
FL790R	40 mm

曲
240 mm



オベルゲゼル

DO720R 11 mm
235 mm



ニデルデルマン

DO728R 8 mm
DO730R 10 mm
250 mm

INFO Box
クロスバー(ND078R)と併用

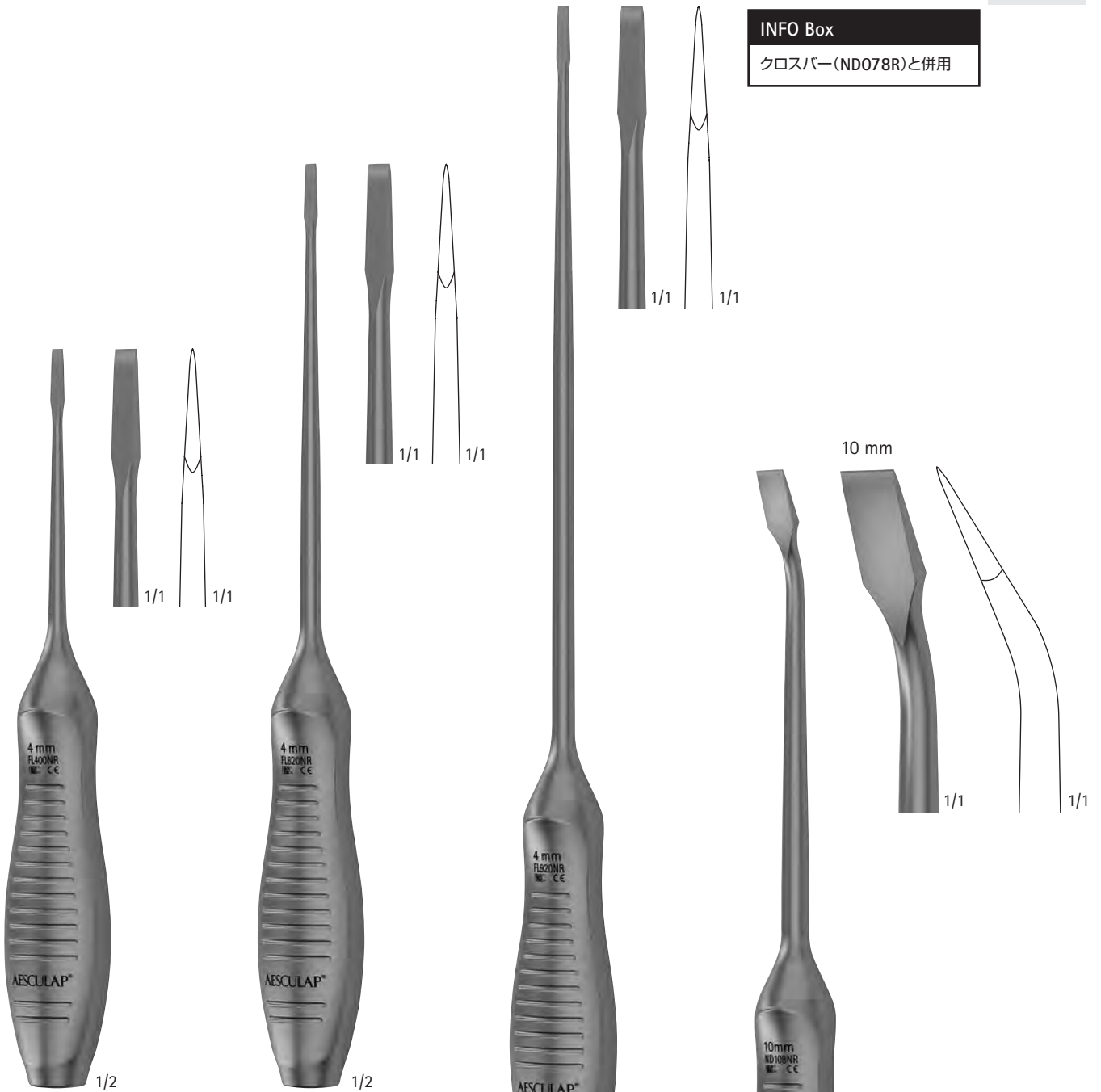

レクサー

品番	幅
FL400NR	4 mm
FL401NR	6 mm
FL402NR	8 mm
FL403NR	10 mm
FL405NR	15 mm
FL406NR	20 mm
FL407NR	25 mm
FL408NR	30 mm
240 mm	

レクサー

品番	幅
FL820NR	4 mm
FL821NR	6 mm
FL822NR	8 mm
FL823NR	10 mm
FL825NR	15 mm
FL826NR	20 mm
FL827NR	25 mm
FL828NR	30 mm
300 mm	

レクサー

品番	幅
FL920NR	4 mm
FL922NR	8 mm
FL925NR	15 mm
FL927NR	25 mm
400 mm	

レクサー

ND108NR
角度付き
300 mm

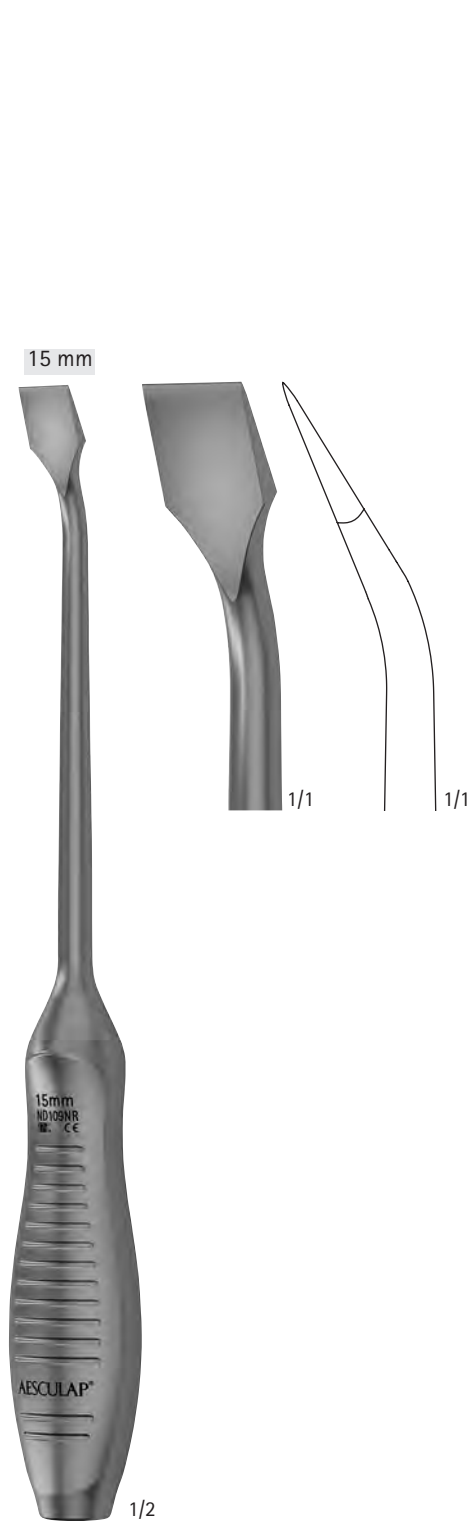

レクサー
ND109NR
角度付き
300 mm

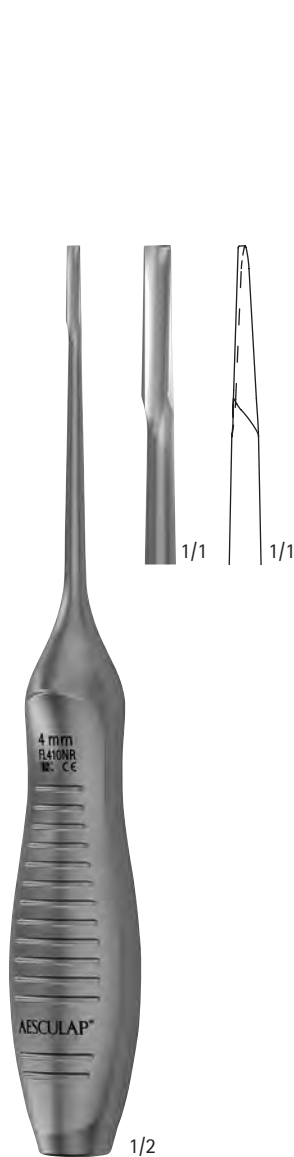

レクサー

品番	幅
FL410NR	4 mm
FL411NR	6 mm
FL412NR	8 mm
FL413NR	10 mm
FL415NR	15 mm
FL416NR	20 mm
FL417NR	25 mm
FL418NR	30 mm

240 mm



レクサー

品番	幅
FL830NR	4 mm
FL831NR	6 mm
FL832NR	8 mm
FL833NR	10 mm
FL835NR	15 mm
FL836NR	20 mm
FL837NR	25 mm
FL838NR	30 mm

300 mm

4. ハンマー、骨片打込器、骨ノミ

INFO Box
クロスバー (ND078R) と併用

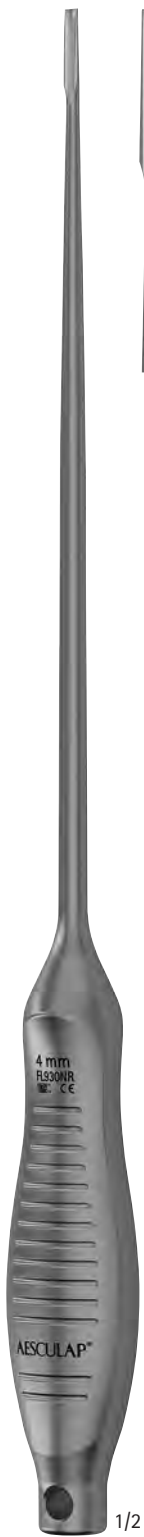

1/2

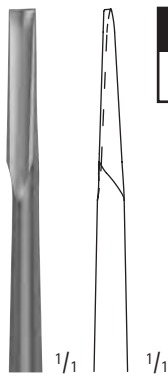

1/1

1/1



1/2

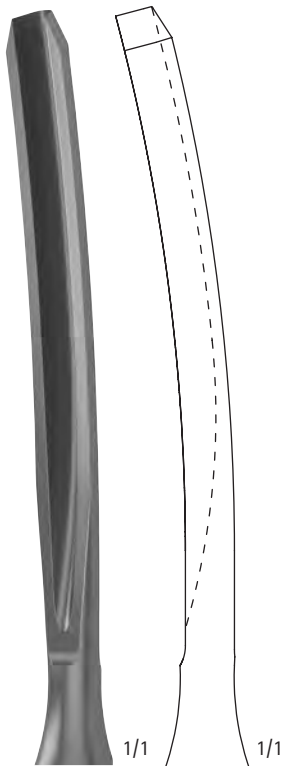

1/1

1/1



1/2

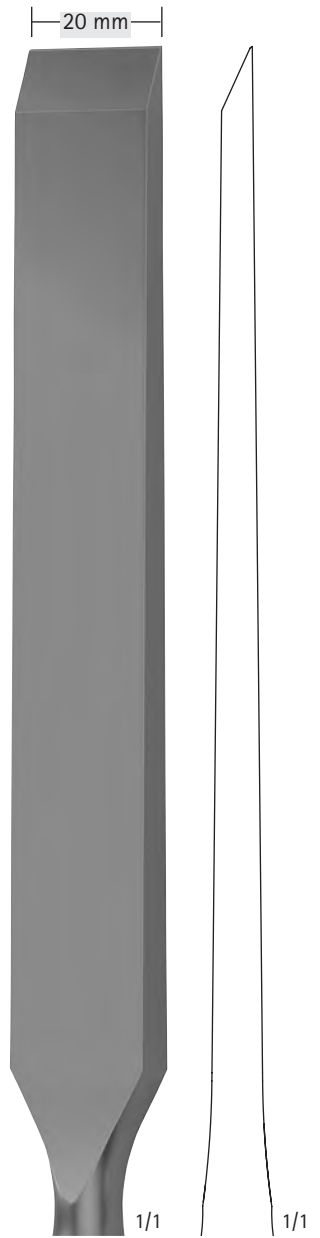

1/1

1/1

レクサー

品番	幅
FL930NR	4 mm
FL932NR	8 mm
FL935NR	15 mm
FL937NR	25 mm
400 mm	

品番	幅
FL441NR	5 mm
FL443NR	10 mm
FL445NR	15 mm
海綿骨用 溝刃 曲	
240 mm	

ND104NR

直
300 mm

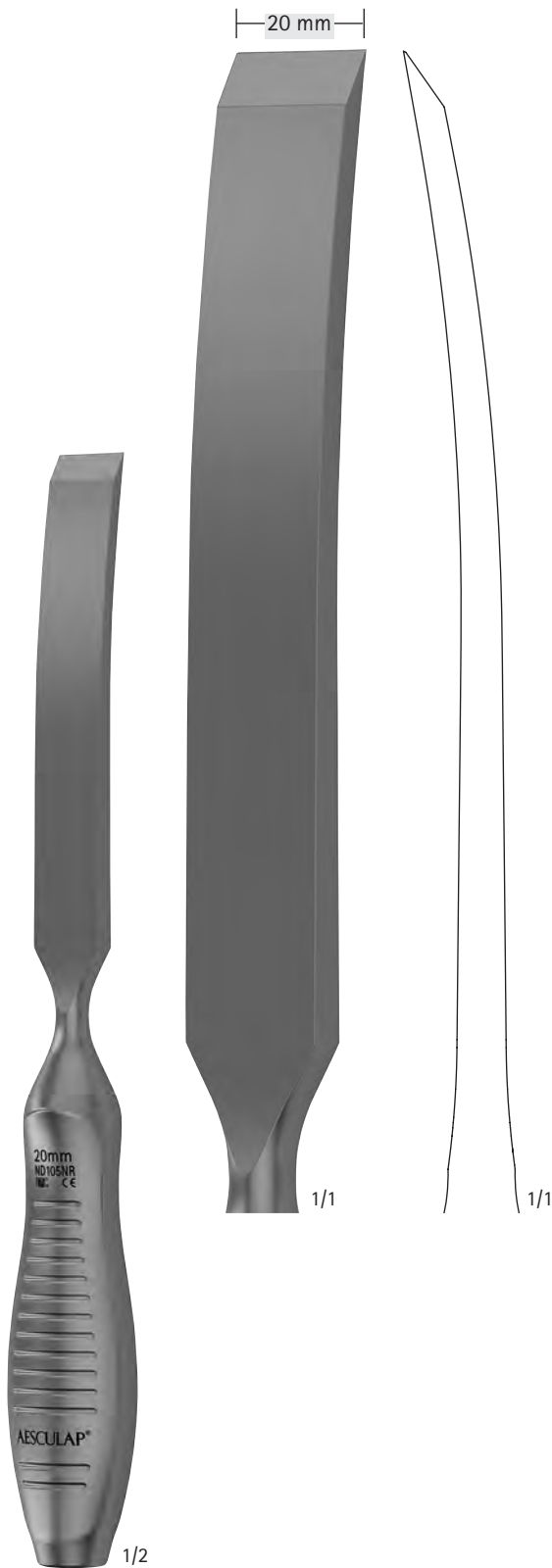

ND105NR
曲
300 mm

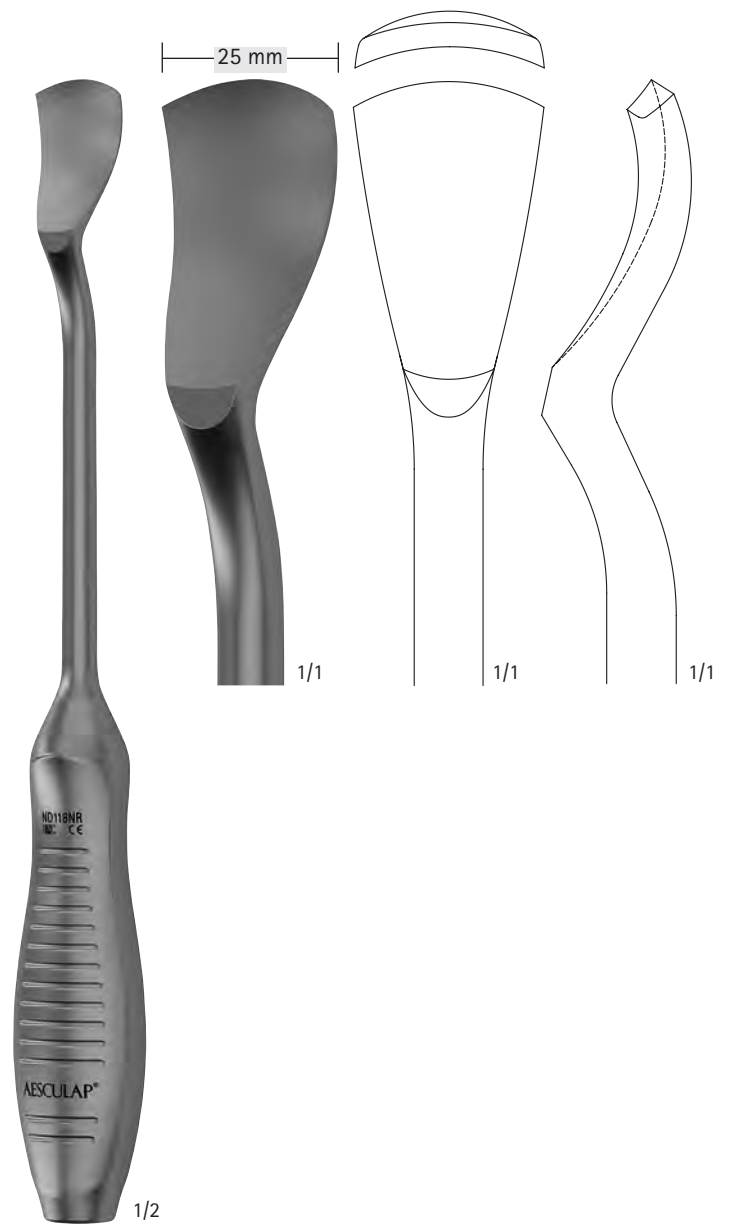

ND118NR
スワンネック
300 mm

INFO Box

クロスバー(ND078R)と併用



ND078R
クロスバー
110 mm

ワグナー
ND091NR-ND098NR
400 mm

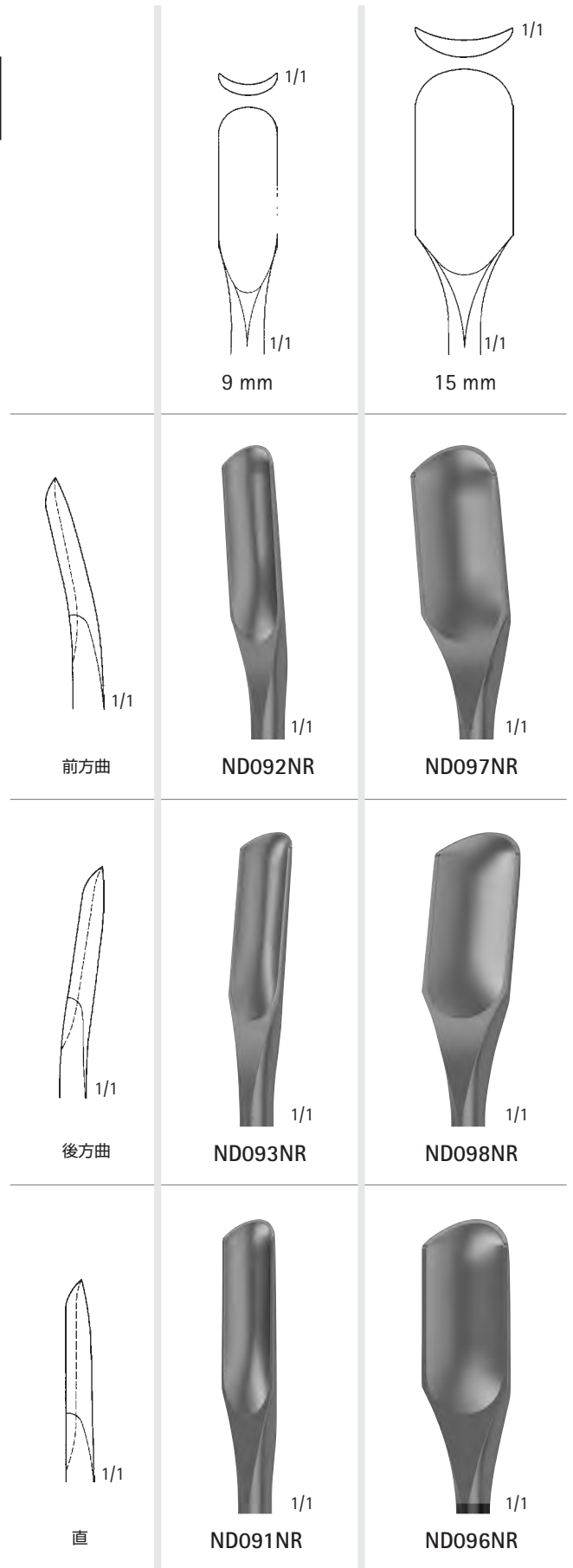



1/2

FL665R
替刃式骨ノミ用ハンドル
刃交換用ブレードキー
GB 020 R 付
ハンドル部: PEEK 製

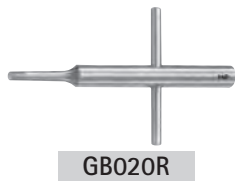

GB020R

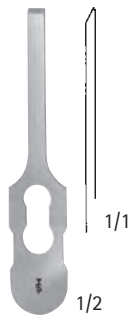

1/2

FL666R 先端巾 5 mm
FL668R 先端巾 10 mm
FL670R 先端巾 16 mm
FL672R 先端巾 25 mm
替刃式骨ノミ用ブレード
有効長 45 mm



1/1

FL682R 先端巾 25 mm
替刃式骨ノミ用ブレード
有効長 78 mm

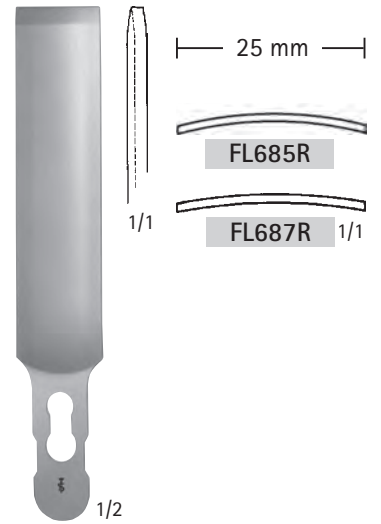

1/1

25 mm

FL685R

FL687R

1/1

FL685R r = 50 mm
FL687R r = 70 mm
替刃式骨ノミ用ブレード
先端巾 25 mm



1/2

DO750R 10 mm
DO752R 15 mm
DO754R 20 mm

200 mm

ハンドル部: PEEK 製



1/2

DO751R 10 mm
DO753R 15 mm
DO755R 20 mm

200 mm

ハンドル部: PEEK 製

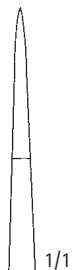

1/1

レキセル・ミニ

- FL380R 4 mm
- FL381R 6 mm
- FL382R 8 mm
- FL383R 10 mm
- FL384R 12 mm

180 mm

ハンドル部: PEEK 製

1/2

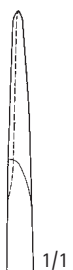

1/1

レキセル・ミニ

- FL390R 4 mm
- FL391R 6 mm
- FL392R 8 mm
- FL393R 10 mm
- FL394R 12 mm

180 mm

ハンドル部: PEEK 製

1/2



1/1

- FL420R 9 mm
- 折損スクリュー除去用
225 mm
ハンドル部: PEEK 製

1/2



1/1

チルケ

- FL701R 5.5 mm
- FL702R 9.0 mm

側弯手術用
235 mm

ハンドル部: PEEK 製

1/2

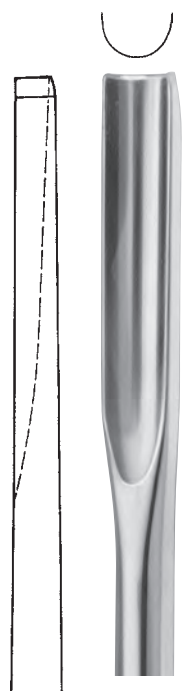
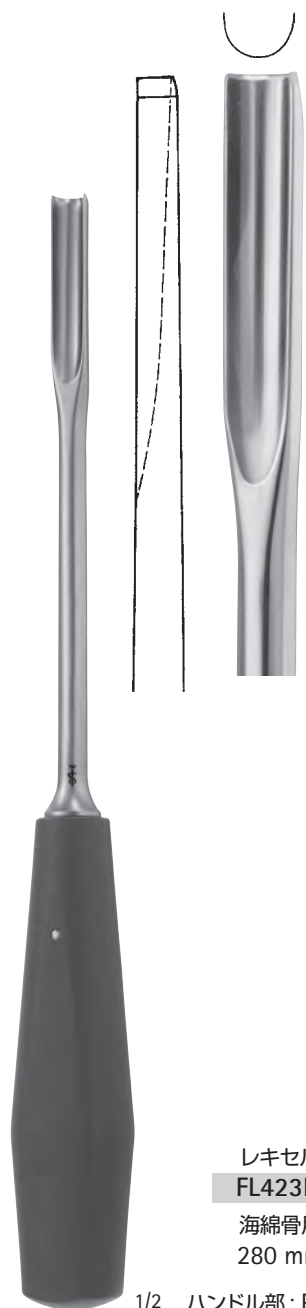

1/1

- レキセル
FL423R 10 mm
- 海綿骨用
280 mm

1/2 ハンドル部: PEEK製

AESCULAP® Surgical Instruments

5. 整復用鉗子、骨把持鉗子、骨保持器

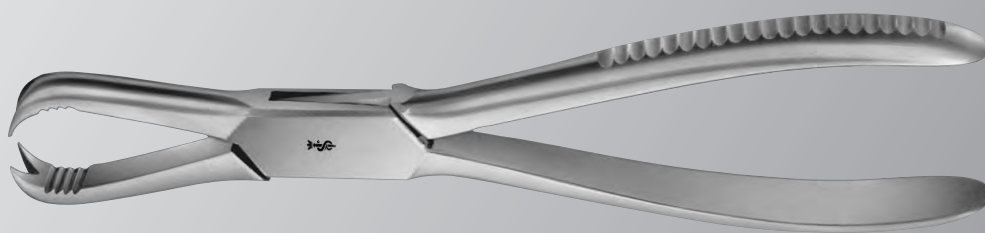
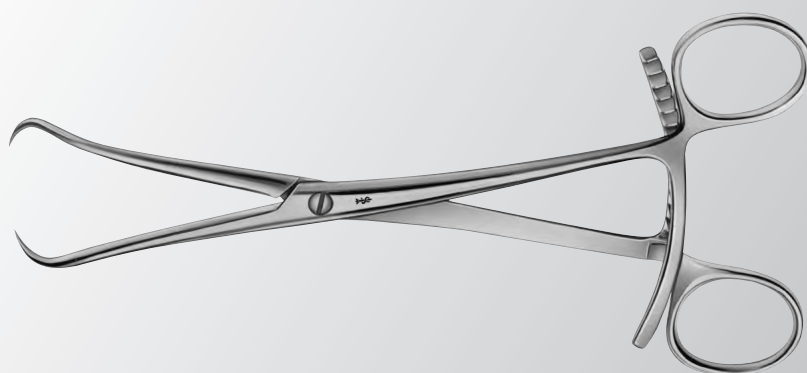

■ 整復用鉗子	94
■ 骨把持鉗子	96
■ 骨保持器	104



FO113R
ステップドチップ付
95 mm

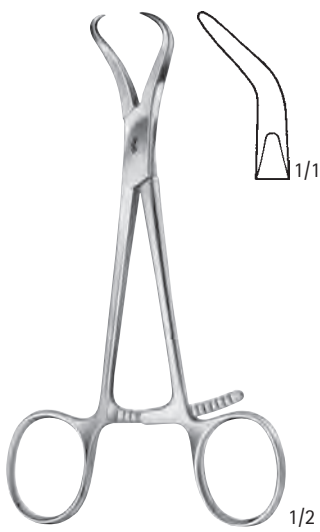

FO115R
小骨片用
135 mm

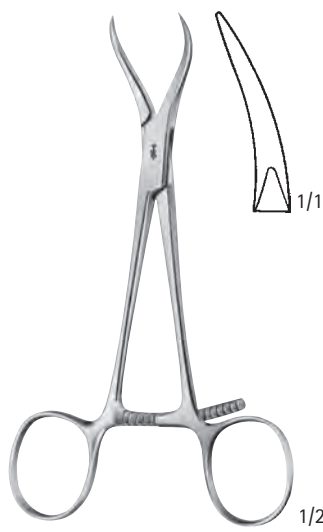

FO117R
顎骨用
135 mm

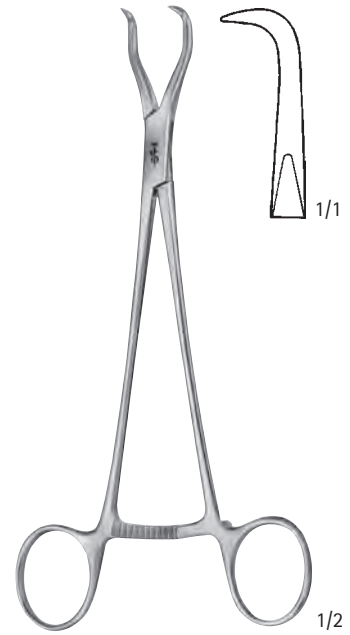

ハッセ
FO119R
下顎骨用
165 mm

整復用鉗子

AESCU LAP®



ネジ止め骨部は 2 ミリ径
までのキルシュナーワイ
ヤを用いることにより固
定されます。

ウォーレン
FO105R
整復用骨片打込器
165 mm

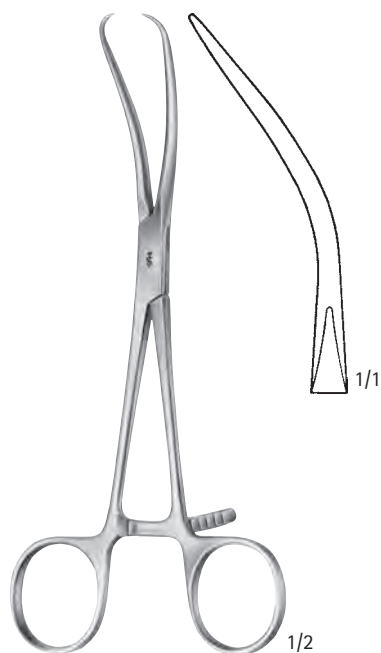

ライル
FO116R
指骨用
170 mm

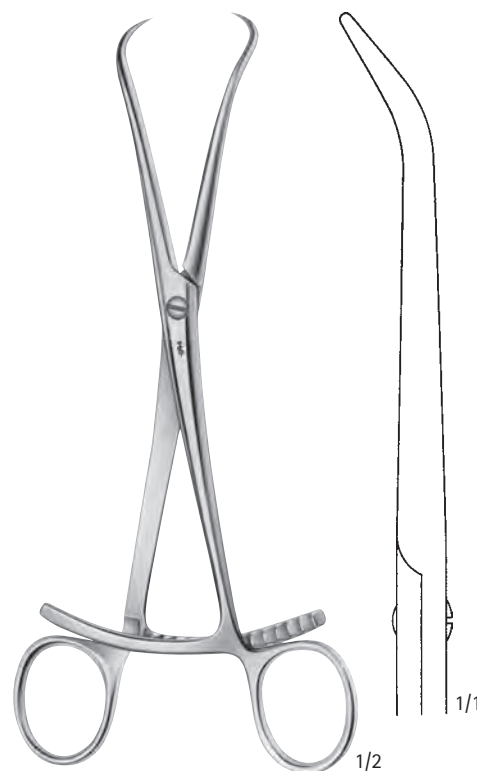

FO118R
200 mm

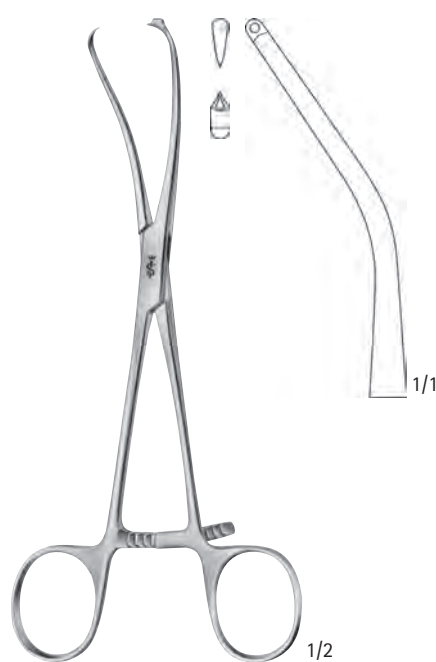

マイヤー
FO106R
指骨用φ1.0 ミリまでのキルシュナー
鋼線用ドリルガイド付
170 mm

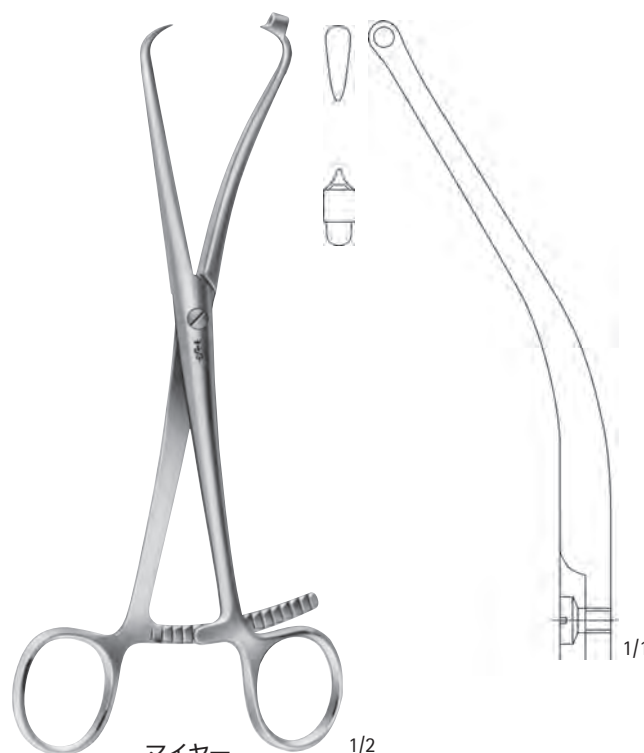

マイヤー
FO108R
φ2.0 ミリまでのキルシュナー
鋼線用ドリルガイド付
205 mm

5. 整復用鉗子、骨把持鉗子、骨保持器

整復用鉗子、骨把持鉗子

AESCULAP®



FO153R
膝蓋鉗子
185 mm



FO112R
踝骨用鉗子
210 mm



FO123R
骨把持鉗子 ラチェット付
140 mm



FO124R
骨把持鉗子 ネジ固定式
170 mm



FO125R
骨把持鉗子 ネジ固定式
230 mm

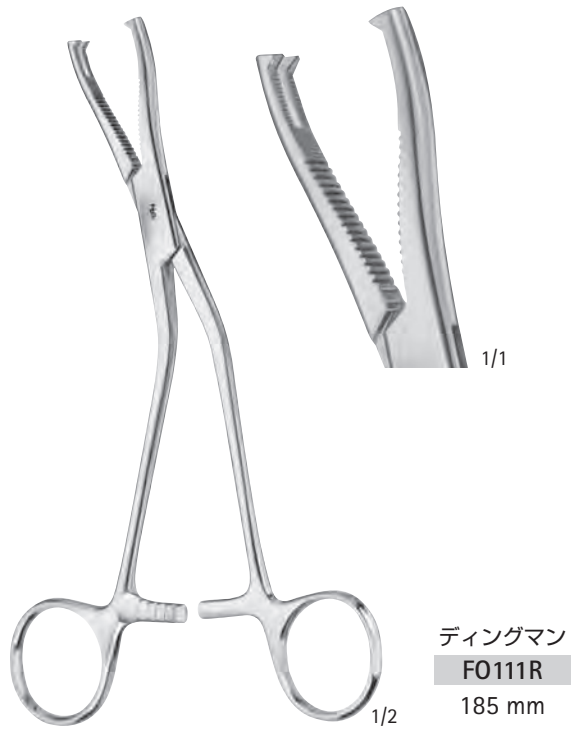



FO120R
200 mm



ランゲンベック
FO127R
205 mm



ファーガソン
FO130R
205 mm



セム
FO135R
190 mm



セム
FO136R
190 mm

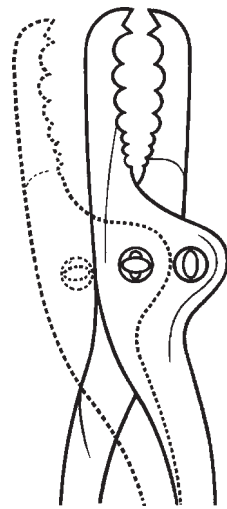

ジョウ調節可



ファラボイフ
FO140R
230 mm



ファラボイフ
FO141R
255 mm



ファラボイフ・ランボット
FO143R
255 mm

5. 整復用鉗子、骨把持鉗子、骨保持器



カーン・レーン
FO150R
240 mm



レーン
FO151R
330 mm

骨把持鉗子

AESCU LAP®



カーン・ミニ
FO148R
155 mm



カーン・レーン
FO158R
240 mm



レーン
FO159R
320 mm

5. 整復用鉗子、骨把持鉗子、骨保持器

骨把持鉗子

AESCULAP®

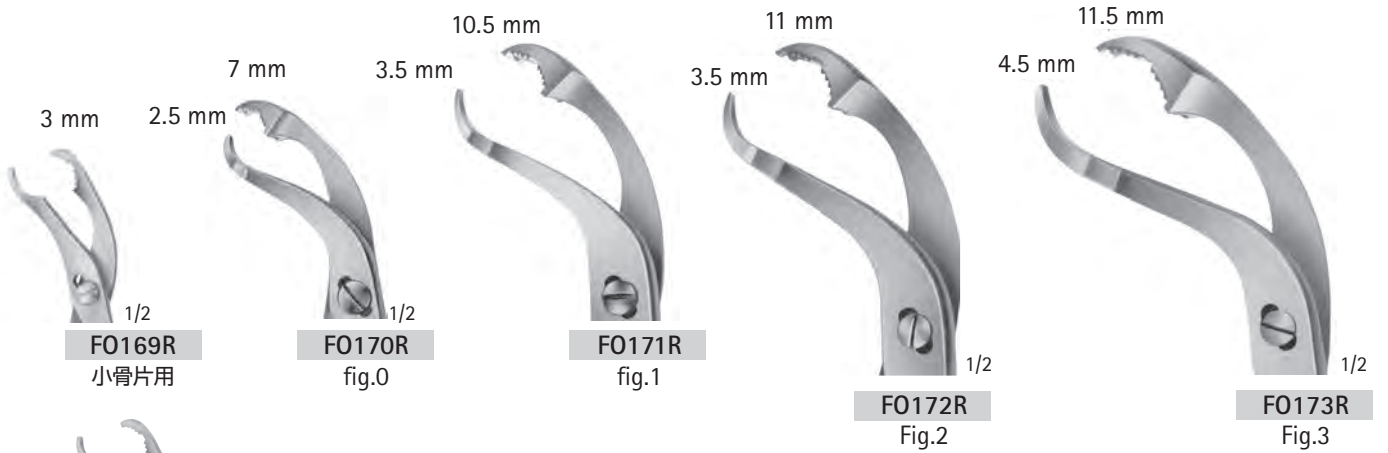

FO169R
小骨片用

FO170R
fig.0

FO171R
fig.1

FO172R
Fig.2

FO173R
Fig.3

FO169R	145 mm
FO170R	190 mm
FO171R	240 mm
FO172R	260 mm
FO173R	280 mm

セルフセンタリング
骨把持鉗子
ネジ固定式



ヘイグローブス
FO144R
210 mm



ヘイグローブス
FO145R
270 mm



ヘイグローブス
FO146R
305 mm

骨把持鉗子

AESCLAP®



5. 整復用鉗子、骨把持鉗子、骨保持器



1/2

ローマン

FO190R 175 mm
FO191R 205 mm



1/2

ローマン・ゲルステル

FO192R
210 mm



1/2

ローマン・ハグランド

FO193R
175 mm

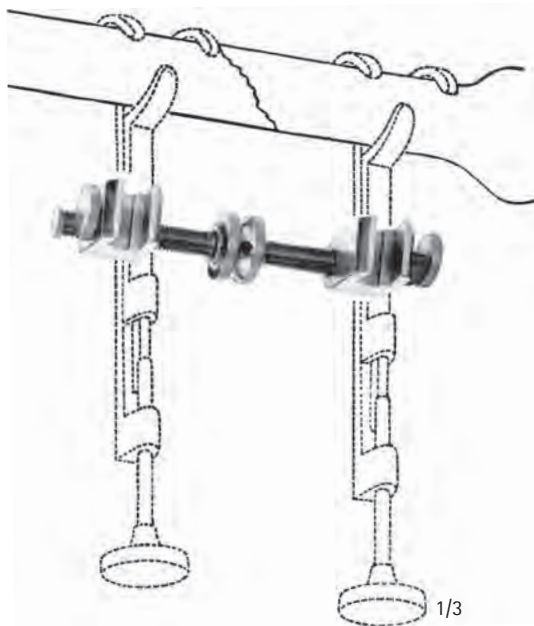

1/3

ゲルステル
FO199R

FO190R-193R 用
150mm

AESCULAP® Surgical Instruments

6. 滑膜切除鉗子、丸ノミ鉗子、骨剪刀



■ 滑膜切除鉗子	106
■ 丸ノミ鉗子	106
■ 骨剪刀	116

滑膜切除鉗子、丸ノミ鉗子

AESCULAP®



FO599R
滑膜切除鉗子
130 mm



ステルプリンク
FO399R
滑膜切除鉗子
175 mm

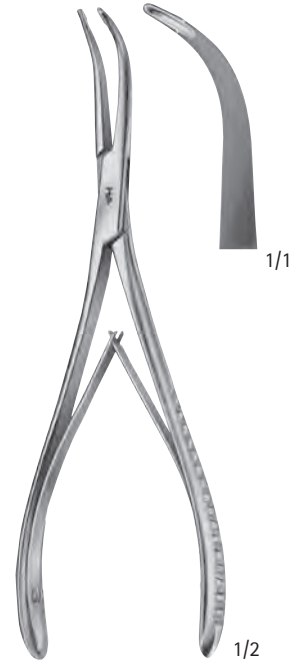

ステルプリンク
FO400R
滑膜切除鉗子
170 mm



フリースマン
FO406R - FO407R
140 mm

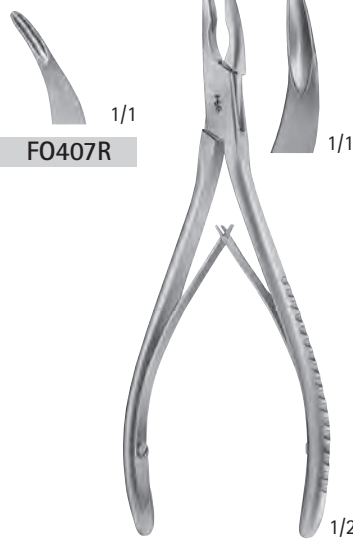

リウエル・フリースマン
FO409R
145 mm



FO410R
140 mm



リウエル
FO411R
150 mm

丸ノミ鉗子

AESCLAP®



リウエル
FO412R
155 mm



FO413R
150 mm



ブルーメンタール
FO415R
155 mm



ブルーメンタール
FO416R
155 mm



ハカンソン
FO428R
170 mm



ヤンゼン
FO430R - FO432R
175 mm



ベイン・ハルトマン
FO457R
175 mm

6. 滑膜切除鉗子、丸ノミ鉗子、骨剪刀

丸ノミ鉗子

AESCULAP®



アレキサンダー
FO440R
140 mm

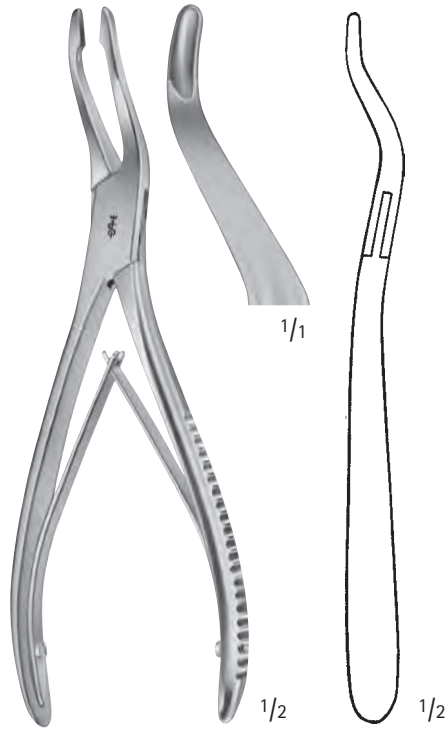

ヤンゼン
FO442R
190 mm

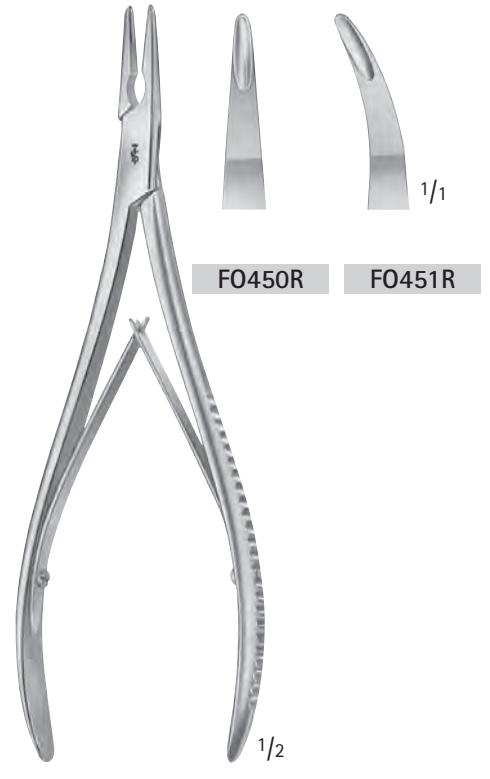

レンパート
FO450R - FO451R
200 mm



バイヤー
FO453R
180 mm



ミード
FO455R
165 mm

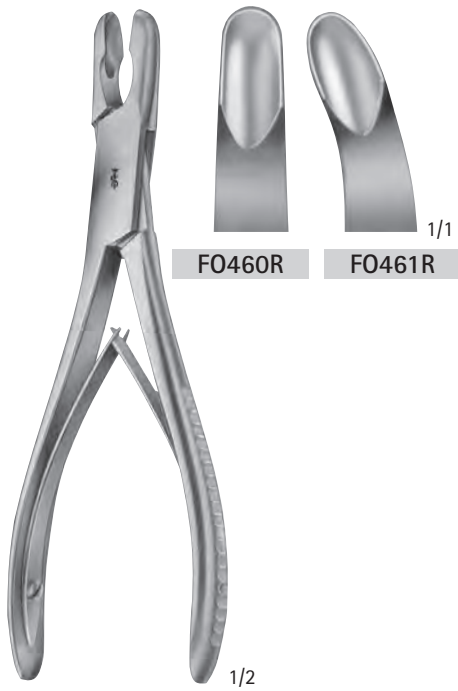

リウエル
FO460R - FO461R
175 mm



リウエル
FO462R
180 mm



リウエル
FO463R
180 mm



オリベクローナ
FO470R
205 mm



グレケ
FO472R
205 mm



トロター
FO467R
205 mm

6. 滑膜切除鉗子、丸ノミ鉗子、骨剪刀

丸ノミ鉗子

AESCULAP®

SQ.line®

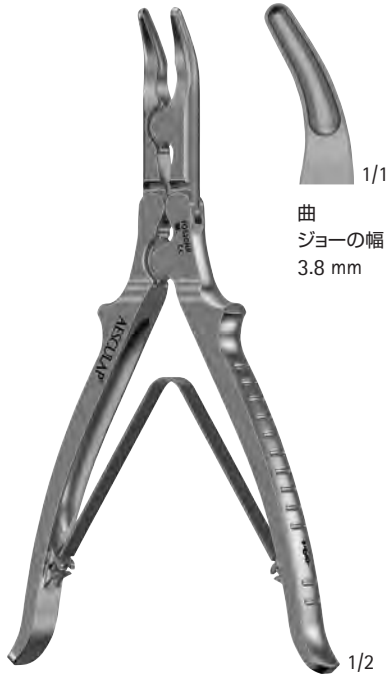

1/1
曲
ジョーの幅:
3.8 mm

ルアー
FO520NR
デリケート
180 mm

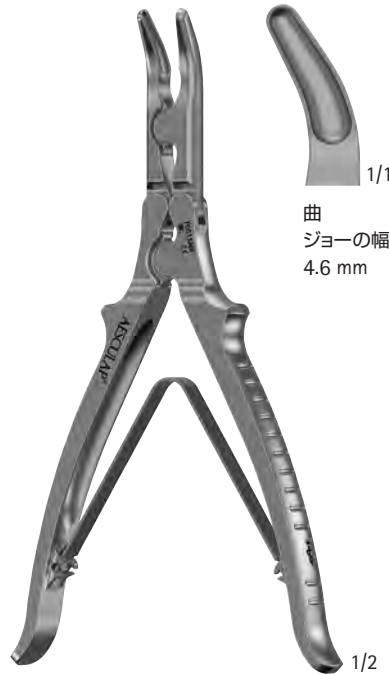

1/1
曲
ジョーの幅:
4.6 mm

ルアー
FO515NR
ミディアム
180 mm

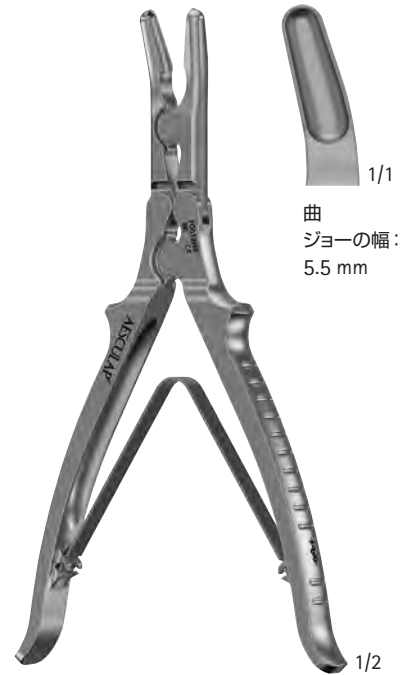

1/1
曲
ジョーの幅:
5.5 mm

ルアー
FO518NR
ストロング
180 mm



1/1
曲
ジョーの幅:
3.8 mm

ルアー
FO516NR
デリケート
240 mm



1/1
曲
ジョーの幅:
4.6 mm

ルアー
FO517NR
ミディアム
240 mm



1/1
曲
ジョーの幅:
5.5 mm

ルアー
FO521NR
ストロング
240 mm

丸ノミ鉗子

AESCU LAP®

SQ.line®

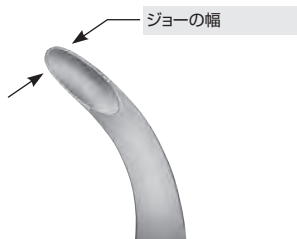

角度付き
ジョーの幅：
6.8 mm

ルアー スティール
FO530NR
ベリー ストロング
240 mm



直
ジョーの幅：
8 mm

ルアー スティール
FO532NR
ベリー ストロング
240 mm



曲
ジョーの幅：
8 mm

ルアー スティール
FO534NR
ベリー ストロング
240 mm

6. 滑膜切除鉗子、丸ノミ鉗子、骨剪刀

丸ノミ鉗子

AESCULAP®

SQ.line®

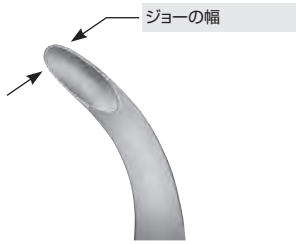

ルアー スティール
FO550NR
エクストラ ストロング
240 mm

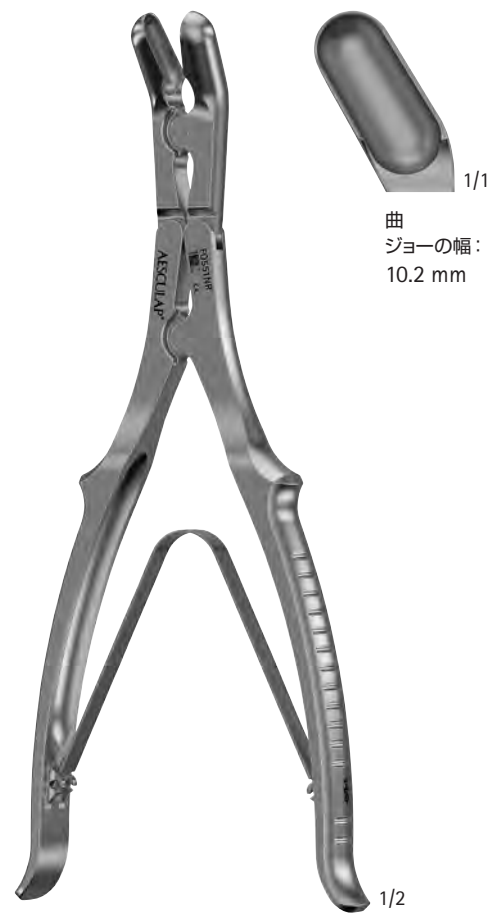

ルアー スティール
FO551NR
エクストラ ストロング
240 mm

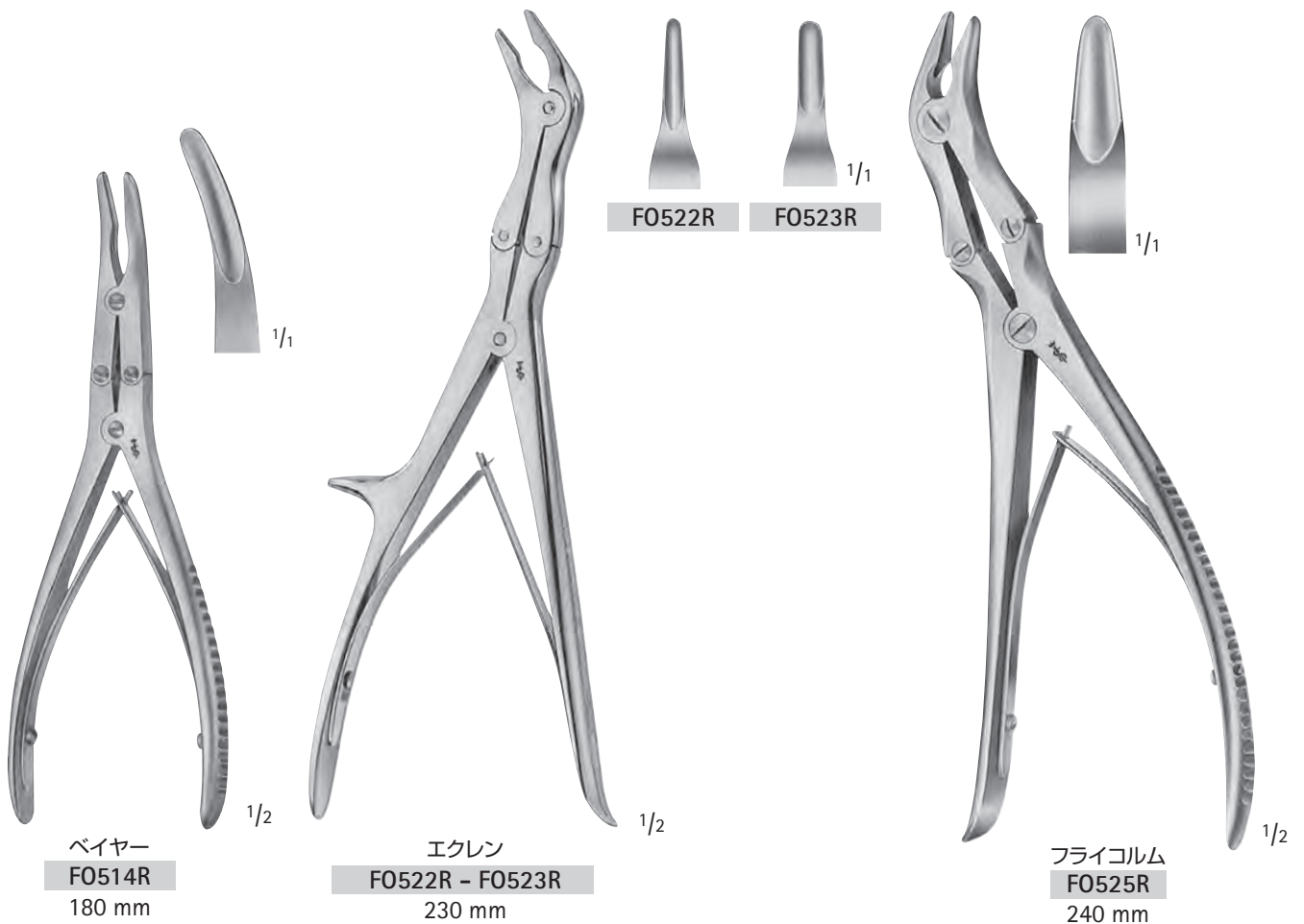
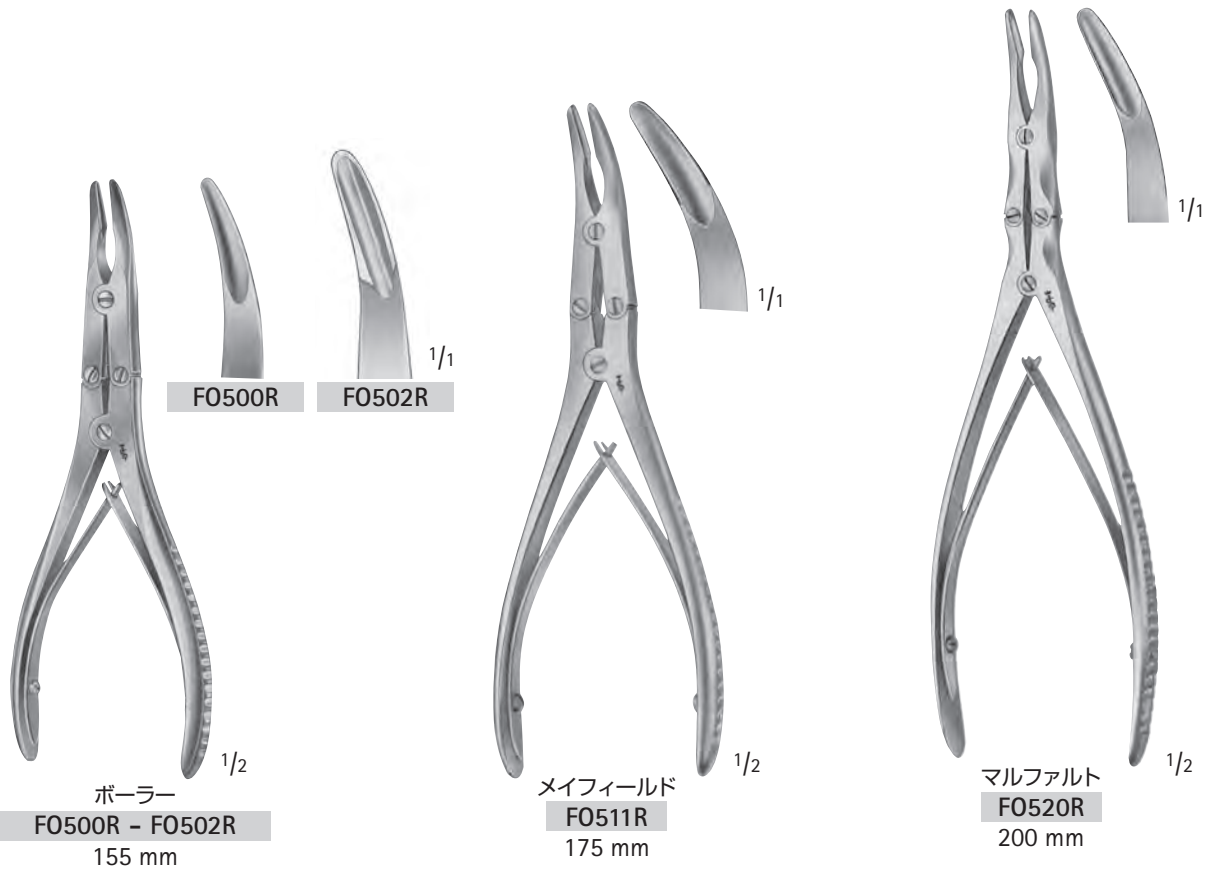

6. 滑膜切除鉗子、丸ノミ鉗子、骨剪刀



リウエル・スチール
F0566R
270 mm

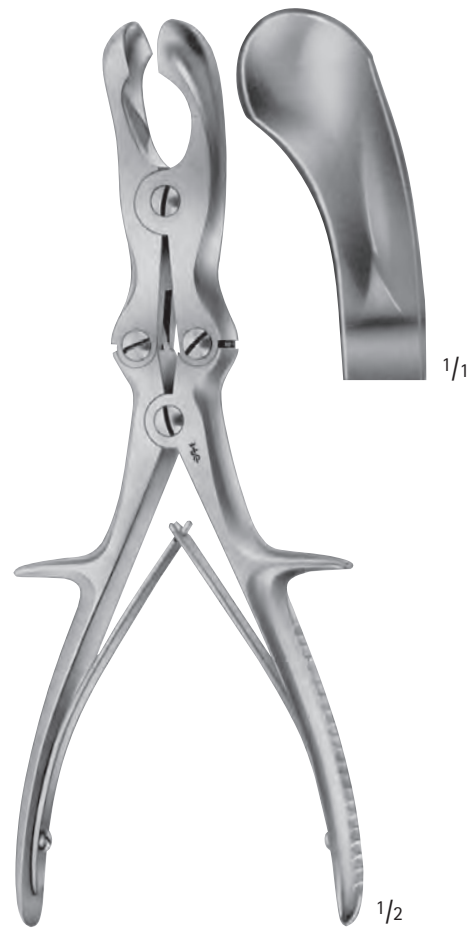

セム
F0555R
240 mm



サイバート
FG052R
360 mm

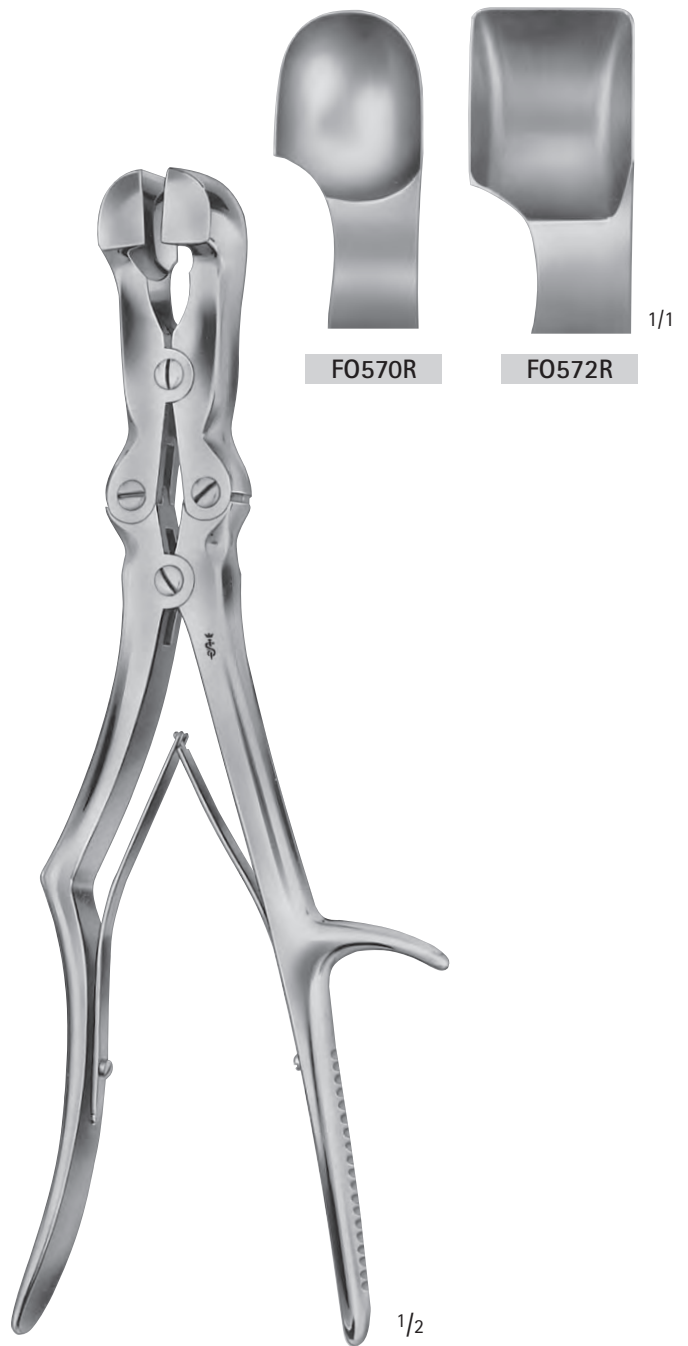

ザウエルブルフ・コリロス
FO570R - FO572R
310 mm

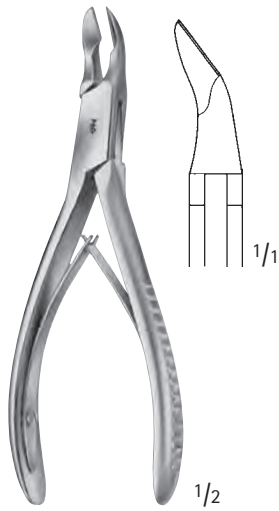

FO601R
130 mm



スタム
FO604R
150 mm

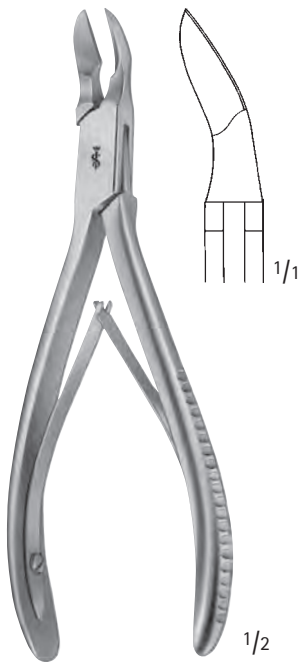

FO602R
170 mm

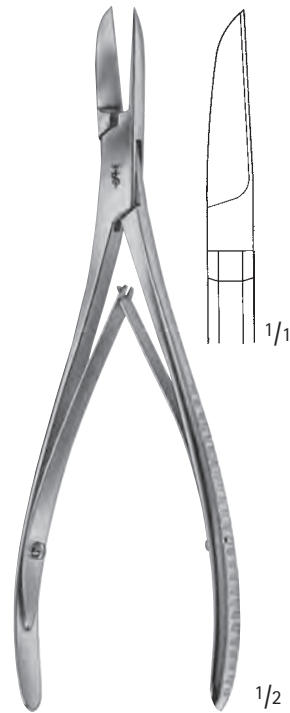

カザンジャン
OK378R
185 mm



FO620R
140 mm



FO622R
170 mm



FO624R
200 mm



FO626R
220 mm



リストン
FO620R - FO626R

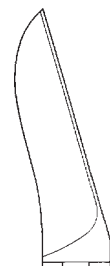

FO632R
170 mm

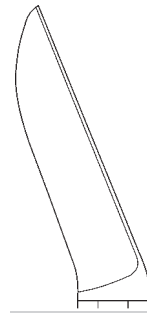

FO634R
200 mm

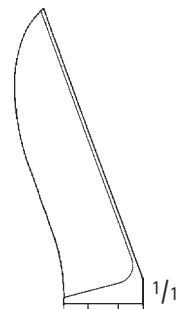

FO636R
220 mm



リストン
FO632R - FO636R

骨剪刀

AESCULAP®

SQ.line®

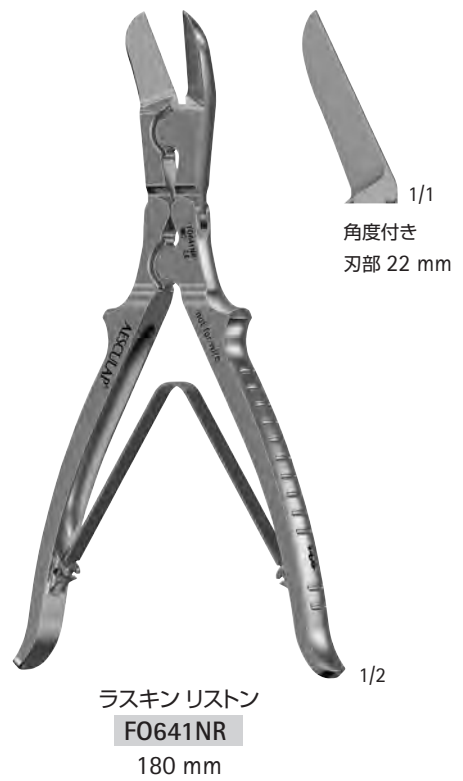



ボーラー
FO610R
145 mm



ボーラー
FO611R
145 mm

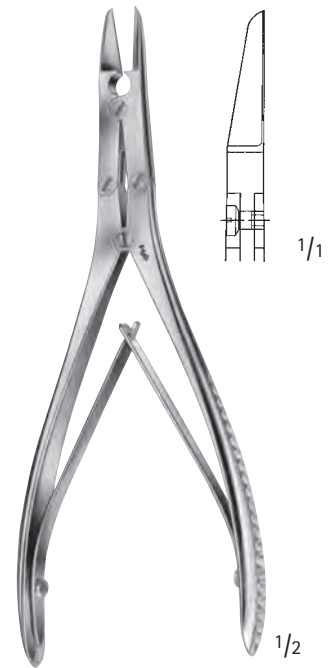

FO612R
170 mm



マッキントー
FO614R
175 mm



ラスキン・リストン
FO640R
190 mm

骨剪刀

AESCULAP®

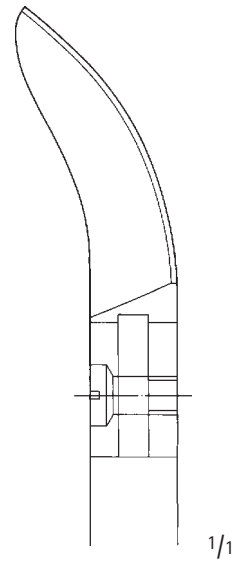
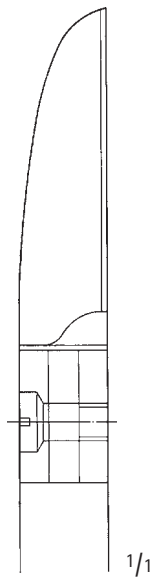

リストン
FO646R
280 mm



リストン
FO647R
280 mm

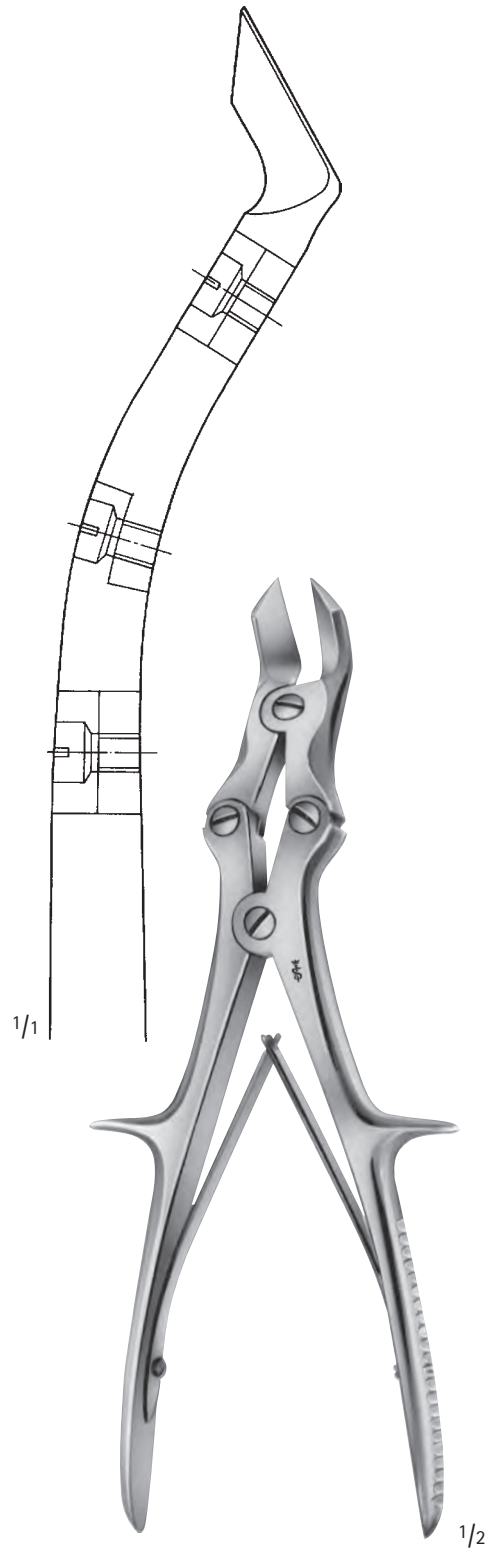
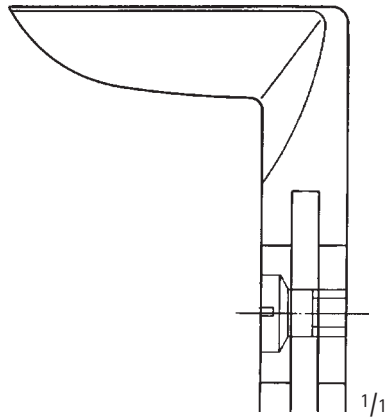

リストン・スチール
FO648R
265 mm

リストン・キー・ホースレイ
FO649R
255 mm

6. 滑膜切除鉗子、丸ノミ鉗子、骨剪刀

AESCULAP® Surgical Instruments

7. 鋼線用ベンダー、ワイヤーカッター・プライヤー



■ 鋼線用ベンダー、ワイヤーガイド……………	124
■ ワイヤー鉗子、ワイヤープライヤー ……	125
■ ワイヤーカッター ……………	127



LX175S
120 mm
φ 2.7 mm
鋼線用ベンダー



ワイヤーガイド
KY207NR
曲 230 mm

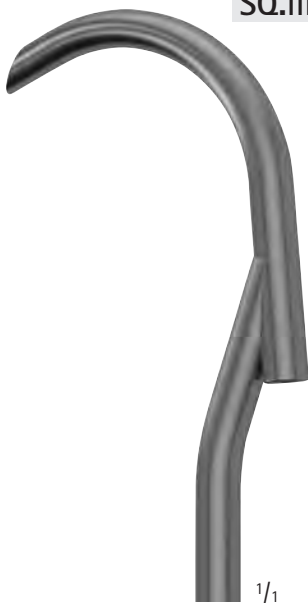

ワイヤーの直径
1.2 mm

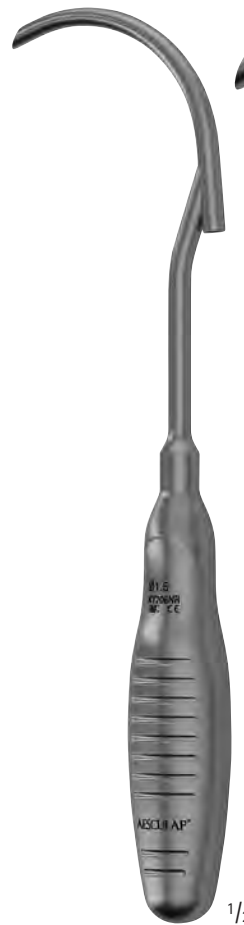

ワイヤーガイド
KY208NR
曲 240 mm



ワイヤーの直径
1.5 mm

ワイヤー保持鉗子、ワイヤー締結鉗子、
ワイヤープライヤー

Surgical Instruments

AESCULAP®



LX176R

超硬チップ付ワイヤー保持鉗子
ワイヤーがずりおちません。
170 mm



BM110R

超硬チップ付
鋼線締結・結紮鉗子
155 mm



BM111R

超硬チップ付
鋼線締結・結紮鉗子
150 mm

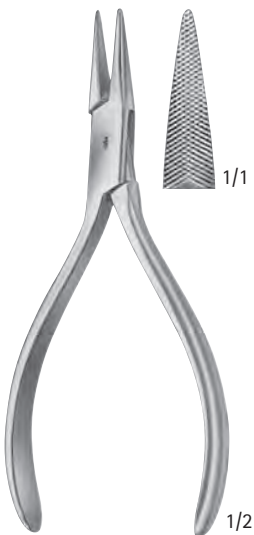

DPO31R

プライヤー
140 mm



DPO35R

プライヤー
片側スムーズジョウ
140 mm



LX170R

両側すべり止め付

LX171R

縦断横断溝付

LX170R - LX171R

ワイヤープライヤー
170 mm



LX172R

ワイヤープライヤー
190 mm

7. 鋼線用ベンダー、ワイヤーカッター・プライヤー

ワイヤー保持鉗子、フラットプライヤー、 ワイヤー屈局、切断プライヤー

AESCLAP®

ジョウ部はワイヤー把持に合わせた
構造となっています。

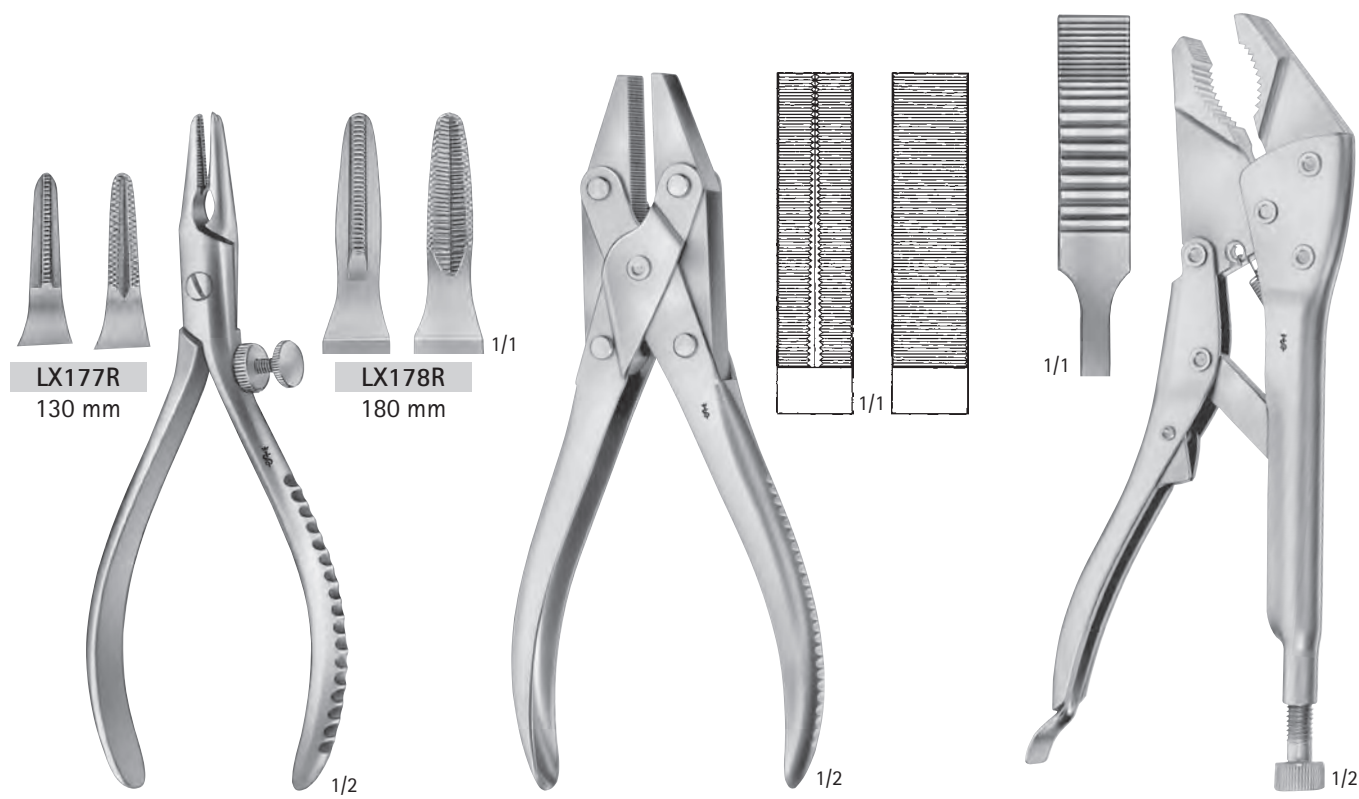

LX177R
130 mm

LX178R
180 mm

LX177R - LX178R
抜去鉗子

LX189R
パラレルプライヤー
先端フラット型
185 mm

LX174R
手持グリップ型バイス
200 mm

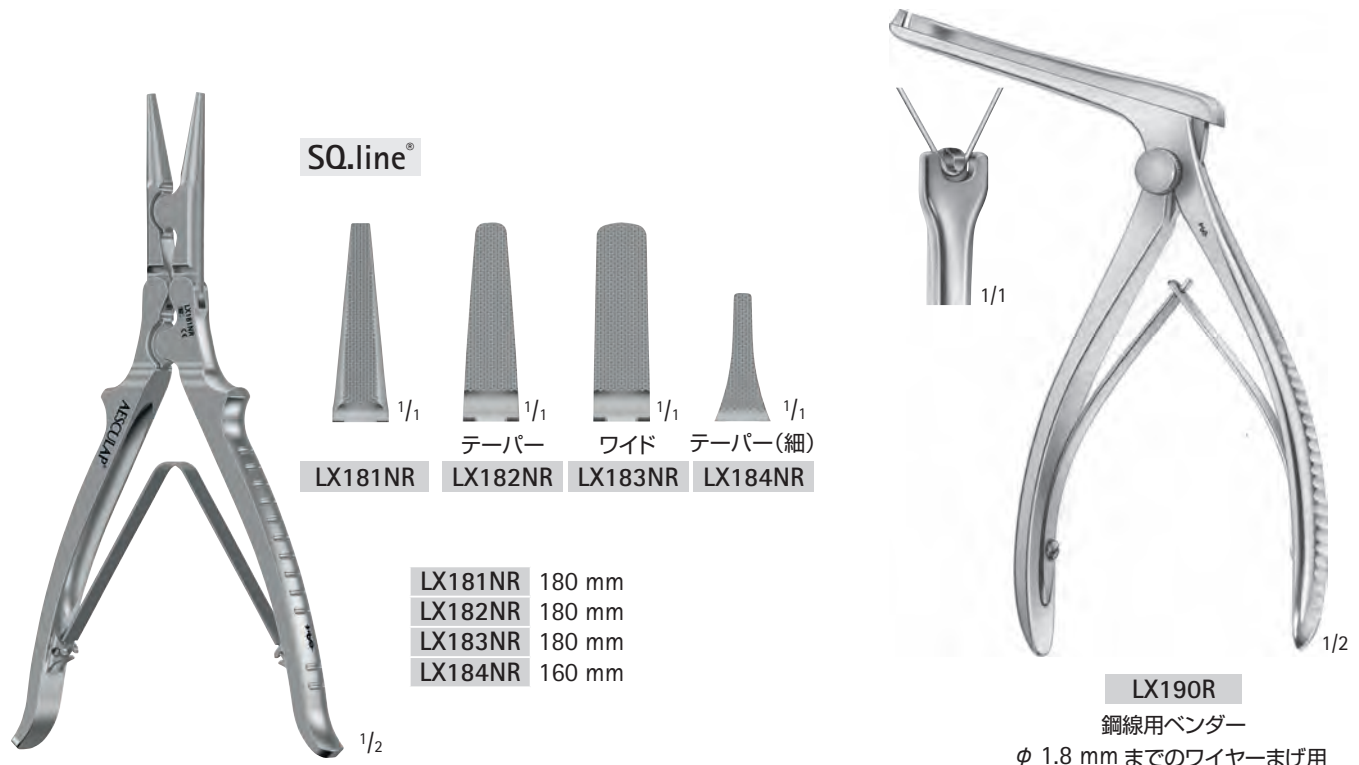

SQ.line®

LX181NR LX182NR LX183NR LX184NR
テーパー ワイド テーパー(細)

LX181NR 180 mm
LX182NR 180 mm
LX183NR 180 mm
LX184NR 160 mm

LX181NR - LX184NR
抜去鉗子

LX190R
鋼線用ベンダー
φ 1.8 mm までのワイヤーまげ用

ワイヤーカッター、ワイヤー剪刀

AESCULAP®



1/2

アングル

DP540R

130 mm



1/1

1/2

アングル

DP541R

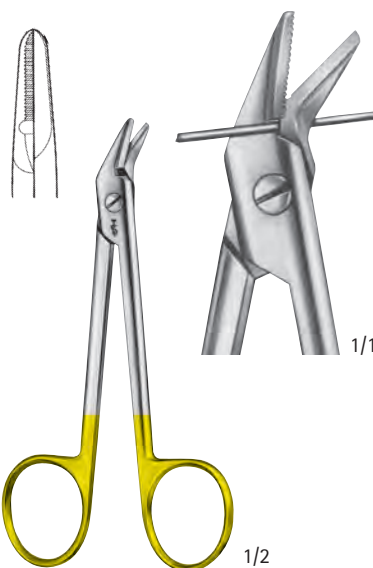
130 mm
超硬チップ付

1/1

1/2

DP551R

120 mm
超硬チップなし

1/1

1/2

DP552R

120 mm
超硬チップ付

1/2

ハーベイ

BC815R

125 mm

ソフトワイヤー 切断径	0.5 mm
ハードワイヤー 切断径	0.3 mm

0.6 mm

0.4 mm

1.2 mm

0.6 mm

1.2 mm

0.8 mm

0.4 mm

0.3 mm



1/2

1/1

DP501R

150 mm



1/2

1/1

DP505R

160 mm



1/2

1/1

DP530R

140 mm
超硬チップ付

ソフトワイヤー切断径	1.5 mm
ハードワイヤー切断径	1.0 mm

1.5 mm

1.2 mm

1.5 mm

1.0 mm

ワイヤーカッター

AESCLAP®

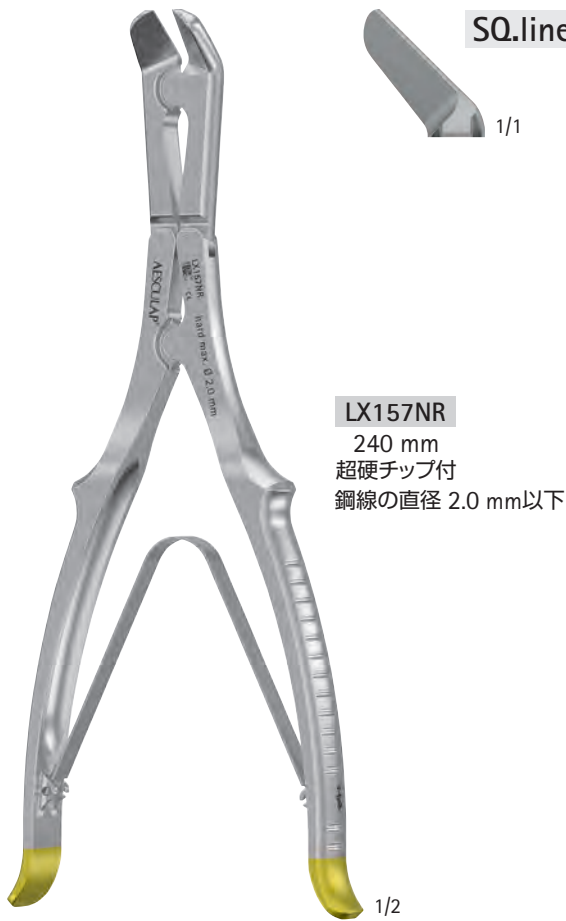

ソフトワイヤー切断径 3.0 mm
ハードワイヤー切断径 2.2 mm

ソフトワイヤー切断径 3.0 mm
ハードワイヤー切断径 2.2 mm

ワイヤーカッター

AESCULAP®



DP520R
145 mm
超硬チップ付

1/2

ソフトワイヤー切断径 1.5 mm
ハードワイヤー切断径 1.0 mm



LX150R
145 mm
超硬チップ付

1/2

2.0 mm
1.5 mm



1/1

spezialvergütete
Schneiden
特製強化頭部兼
側部カッター

LX158R
180 mm



1/2

2.0 mm
1.5 mm



LX152R
220 mm
超硬チップ付

1/2

ソフトワイヤー切断径 3.0 mm
ハードワイヤー切断径 2.0 mm



LX162R
240 mm

1/2

2.5 mm
2.0 mm

spezialvergütete
Schneiden
特製強化刃先

7. 鋼線用ベンダー、ワイヤーカッター・プライヤー



LX165R
径 3 mm までの
キルシュナー鋼線、
脛骨ヘッドスクリュー、
ボルト、ピン切断用
320 mm

1/2



LX164R
径 6 mm までの
キルシュナー鋼線、
脛骨ヘッドスクリュー、
ボルト、ピン切断用
470 mm

1/2

AESCULAP® Surgical Instruments

8. 骨パンチ、ロンジュール



■ 骨パンチ	132
■ ロンジュール	143

■ハンドルのカラーにより、先端薄型とレギュラータイプを識別することができます。

■先端薄型：ゴールドハンドル



先端薄型ケリソノノール骨パンチは、
組織が柔らかく小さな骨へのアプローチが可能です。

■レギュラータイプ：ブラックハンドル



- ブラックコーティングにより、无影灯による光の反射を防ぎ、術中のストレスを軽減します。
- チタン合金コーティング(Titanium Aluminum Nitride coating)により表面強度が強くなり、さらに切れ味がよくなりました。耐久性にも優れています。
- 滑らかな表面加工により動きがスムーズとなり、切れ味も滑らかになりました。
- 適切な洗浄・滅菌を行うため、2パーツに分解が可能です。道具無しで簡単に分解出来ます。

Noir® デタッチャブル 骨パンチ

AESCULAP®



製品番号	シャフト長	ジョーポジション	先端サイズ	開口幅	イジェクター
FK900B	180 mm	上向	1 mm	8mm	無
FK911B	180 mm	上向	1.5 mm	9mm	無
FK901B	180 mm	上向	2 mm	9mm	有
FK912B	180 mm	上向	2.5 mm	10mm	有
FK902B	180 mm	上向	3 mm	10mm	有
FK903B	180 mm	上向	4 mm	12mm	有
FK904B	180 mm	上向	5 mm	12mm	有
FK905B	180 mm	上向	6 mm	12mm	有
FK913B	200 mm	上向	2 mm	9mm	有
FK914B	200 mm	上向	3 mm	10mm	有
FK982B	200 mm	上向	3 mm	15mm	有
FK915B	200 mm	上向	4 mm	12mm	有
FK983B	200 mm	上向	4 mm	15mm	有
FK916B	200 mm	上向	5 mm	12mm	有
FK984B	200 mm	上向	5 mm	15mm	有
FK917B	200 mm	上向	6 mm	12mm	有
FK985B	200 mm	上向	6 mm	15mm	有
FK918B	230 mm	上向	1 mm	8mm	無
FK919B	230 mm	上向	2 mm	9mm	有
FK920B	230 mm	上向	3 mm	10mm	有
FK921B	230 mm	上向	4 mm	12mm	有
FK922B	230 mm	上向	5 mm	12mm	有
FK981B	280 mm	上向	1 mm	8mm	無
FK986B	280 mm	上向	2 mm	9mm	有
FK987B	280 mm	上向	3 mm	10mm	有
FK988B	280 mm	上向	4 mm	12mm	有
FK989B	280 mm	上向	5 mm	12mm	有

先端薄型タイプ
(ゴールドハンドル)

FK906B	180 mm	上向	1 mm	8mm	無
FK923B	180 mm	上向	1.5 mm	9mm	無
FK907B	180 mm	上向	2 mm	9mm	有
FK924B	180 mm	上向	2.5 mm	10mm	有
FK908B	180 mm	上向	3 mm	10mm	有
FK909B	180 mm	上向	4 mm	12mm	有
FK910B	180 mm	上向	5 mm	12mm	有
FK963B	200 mm	上向	3 mm	10mm	有
FK965B	200 mm	上向	5 mm	12mm	有
FK929B	230 mm	上向	1 mm	8mm	無
FK925B	230 mm	上向	2 mm	9mm	有
FK926B	230 mm	上向	3 mm	10mm	有
FK927B	230 mm	上向	4 mm	12mm	有
FK928B	230 mm	上向	5 mm	12mm	有
FK976B	280 mm	上向	2 mm	9mm	有
FK977B	280 mm	上向	3 mm	10mm	有
FK978B	280 mm	上向	4 mm	12mm	有
FK979B	280 mm	上向	5 mm	12mm	有

8. 骨パンチ、ロングジュール

デタッチャブル 骨パンチ

AESCULAP®



製品番号	シャフト長	ジョーポジション	先端サイズ	開口幅	イジェクター
FK900R	180 mm	上向	1 mm	8mm	無
FK911R	180 mm	上向	1.5 mm	9mm	無
FK901R	180 mm	上向	2 mm	9mm	有
FK912R	180 mm	上向	2.5 mm	10mm	有
FK902R	180 mm	上向	3 mm	10mm	有
FK903R	180 mm	上向	4 mm	12mm	有
FK904R	180 mm	上向	5 mm	12mm	有
FK905R	180 mm	上向	6 mm	12mm	有
FK913R	200 mm	上向	2 mm	9mm	有
FK914R	200 mm	上向	3 mm	10mm	有
FK982R	200 mm	上向	3 mm	15mm	有
FK915R	200 mm	上向	4 mm	12mm	有
FK983R	200 mm	上向	4 mm	15mm	有
FK916R	200 mm	上向	5 mm	12mm	有
FK984R	200 mm	上向	5 mm	15mm	有
FK917R	200 mm	上向	6 mm	12mm	有
FK985R	200 mm	上向	6 mm	15mm	有
FK918R	230 mm	上向	1 mm	8mm	無
FK919R	230 mm	上向	2 mm	9mm	有
FK920R	230 mm	上向	3 mm	10mm	有
FK921R	230 mm	上向	4 mm	12mm	有
FK922R	230 mm	上向	5 mm	12mm	有
FK981R	280 mm	上向	1 mm	8mm	無
FK986R	280 mm	上向	2 mm	9mm	有
FK987R	280 mm	上向	3 mm	10mm	有
FK988R	280 mm	上向	4 mm	12mm	有
FK989R	280 mm	上向	5 mm	12mm	有
FK906R	180 mm	上向	1 mm	8mm	無
FK923R	180 mm	上向	1.5 mm	9mm	無
FK907R	180 mm	上向	2 mm	9mm	有
FK924R	180 mm	上向	2.5 mm	10mm	有
FK908R	180 mm	上向	3 mm	10mm	有
FK909R	180 mm	上向	4 mm	12mm	有
FK910R	180 mm	上向	5 mm	12mm	有
FK929R	230 mm	上向	1 mm	8mm	無
FK925R	230 mm	上向	2 mm	9mm	有
FK926R	230 mm	上向	3 mm	10mm	有
FK927R	230 mm	上向	4 mm	12mm	有
FK928R	230 mm	上向	5 mm	12mm	有
FK980R	280 mm	上向	1 mm	8mm	無
FK976R	280 mm	上向	2 mm	9mm	有
FK977R	280 mm	上向	3 mm	10mm	有
FK978R	280 mm	上向	4 mm	12mm	有
FK979R	280 mm	上向	5 mm	12mm	有

先端薄型タイプ
(先端識別用ゴールドカラーコーティング)

Noir® デタッチャブル 骨パンチ

AESCULAP®

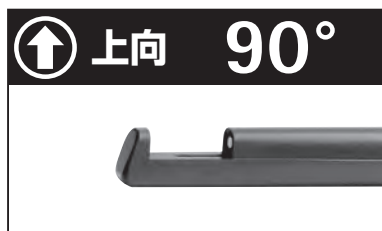

製品番号	シャフト長	ジョーポジション	先端サイズ	開口幅	イジェクター
FK948B	180 mm	上向	1 mm	8mm	無
FK949B	180 mm	上向	2 mm	9mm	有
FK950B	180 mm	上向	3 mm	10mm	有
FK951B	180 mm	上向	4 mm	12mm	有
FK952B	180 mm	上向	5 mm	12mm	有

デタッチャブル 骨パンチ

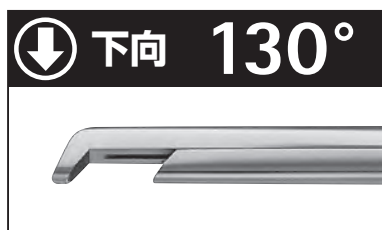

製品番号	シャフト長	ジョーポジション	先端サイズ	開口幅	イジェクター
FK930R	180 mm	下向	1 mm	8mm	無
FK931R	180 mm	下向	2 mm	9mm	有
FK932R	180 mm	下向	3 mm	10mm	有
FK933R	180 mm	下向	4 mm	12mm	有
FK934R	180 mm	下向	5 mm	12mm	有
FK943R	230 mm	下向	2 mm	9mm	有
FK944R	230 mm	下向	3 mm	10mm	有

先端スタンダードタイプ

先端薄型タイプ

先端薄型タイプ
 (先端識別用ゴールドカラーコーティング)

FK936R	180 mm	下向	1 mm	8mm	無
FK937R	180 mm	下向	2 mm	9mm	有
FK938R	180 mm	下向	3 mm	10mm	有

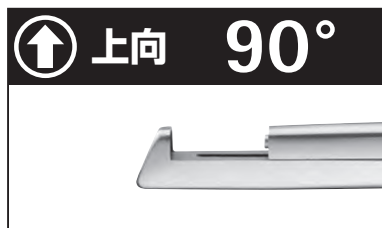

製品番号	シャフト長	ジョーポジション	先端サイズ	開口幅	イジェクター
FK948R	180 mm	上向	1 mm	8mm	無
FK949R	180 mm	上向	2 mm	9mm	有
FK950R	180 mm	上向	3 mm	10mm	有
FK951R	180 mm	上向	4 mm	12mm	有
FK952R	180 mm	上向	5 mm	12mm	有

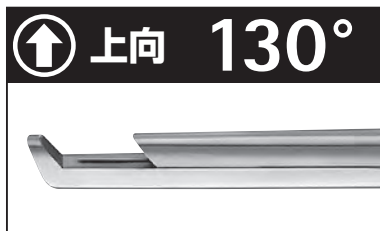

製品番号	シャフト長	ジョーポジション	先端サイズ	開口幅	イジェクター
FF715R	180 mm	上向	1 mm	8mm	無
FF638R	180 mm	上向	1.5 mm	9mm	無
FF717R	180 mm	上向	2 mm	9mm	無
FF677R	180 mm	上向	2 mm	15mm	無
FF639R	180 mm	上向	2.5 mm	10mm	無
FF720R	180 mm	上向	3 mm	10mm	無
FF678R	180 mm	上向	3 mm	15mm	無
FF724R	180 mm	上向	4 mm	12mm	無
FF679R	180 mm	上向	4 mm	15mm	無
FF722R	180 mm	上向	5 mm	12mm	無
FF680R	180 mm	上向	5 mm	15mm	無
FF726R	180 mm	上向	6 mm	12mm	無
FF691R	200 mm	上向	1 mm	8mm	無
FF649R	200 mm	上向	1.5 mm	9mm	無
FF737R	200 mm	上向	2 mm	9mm	無
FF660R	200 mm	上向	2 mm	15mm	無
FF657R	200 mm	上向	2.5 mm	10mm	無
FF738R	200 mm	上向	3 mm	10mm	無
FF739R	200 mm	上向	3 mm	15mm	無
FF727R	200 mm	上向	4 mm	12mm	無
FF745R	200 mm	上向	4 mm	15mm	無
FF728R	200 mm	上向	5 mm	12mm	無
FF751R	200 mm	上向	5 mm	15mm	無
FF729R	200 mm	上向	6 mm	12mm	無
FF753R	200 mm	上向	6 mm	15mm	無
FF674R	230 mm	上向	1 mm	8mm	無
FF682R	230 mm	上向	2 mm	9mm	無
FF683R	230 mm	上向	3 mm	10mm	無
FF684R	230 mm	上向	4 mm	12mm	無
FF685R	230 mm	上向	5 mm	12mm	無
FF686R	280 mm	上向	2 mm	9mm	無
FF687R	280 mm	上向	3 mm	10mm	無
FF688R	280 mm	上向	4 mm	12mm	無
FF689R	280 mm	上向	5 mm	12mm	無
FF771R	180 mm	上向	1 mm	8mm	無
FF645R	180 mm	上向	1.5 mm	9mm	無
FF772R	180 mm	上向	2 mm	9mm	無
FF646R	180 mm	上向	2.5 mm	10mm	無
FF773R	180 mm	上向	3 mm	10mm	無
FF769R	180 mm	上向	4 mm	12mm	無
FF770R	180 mm	上向	5 mm	12mm	無
FF661R	200 mm	上向	1 mm	8mm	無
FF658R	200 mm	上向	1.5 mm	9mm	無
FF662R	200 mm	上向	2 mm	9mm	無
FF659R	200 mm	上向	2.5 mm	10mm	無
FF663R	200 mm	上向	3 mm	10mm	無
FF664R	200 mm	上向	4 mm	12mm	無
FF665R	200 mm	上向	5 mm	12mm	無
FF734R	230 mm	上向	1 mm	8mm	無
FF746R	230 mm	上向	2 mm	9mm	無
FF747R	230 mm	上向	3 mm	10mm	無
FF748R	230 mm	上向	4 mm	12mm	無
FF749R	230 mm	上向	5 mm	12mm	無
FF666R	280 mm	上向	2 mm	9mm	無
FF667R	280 mm	上向	3 mm	10mm	無
FF668R	280 mm	上向	4 mm	12mm	無
FF669R	280 mm	上向	5 mm	12mm	無

先端薄型タイプ
(先端識別用ゴールドカラーコーティング)

骨パンチ

AESCULAP®

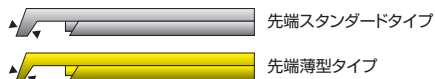

先端薄型タイプ
(先端識別用ゴールドカラーコーティング)

製品番号	シャフト長	ジョーポジション	先端サイズ	開口幅	イジェクター
FF711R	180 mm	下向	1 mm	8mm	無
FF712R	180 mm	下向	2 mm	9mm	無
FF713R	180 mm	下向	3 mm	10mm	無
FF714R	180 mm	下向	4 mm	12mm	無
FF725R	180 mm	下向	5 mm	12mm	無
FF692R	230 mm	下向	2 mm	9mm	無
FF693R	230 mm	下向	3 mm	10mm	無
FF781R	180 mm	下向	1 mm	8mm	無
FF782R	180 mm	下向	2 mm	9mm	無
FF783R	180 mm	下向	3 mm	10mm	無



製品番号	シャフト長	ジョーポジション	先端サイズ	開口幅	イジェクター
FF716R	180 mm	上向	1 mm	8mm	無
FF718R	180 mm	上向	2 mm	9mm	無
FF750R	180 mm	上向	3 mm	10mm	無
FF752R	180 mm	上向	4 mm	12mm	無
FF754R	180 mm	上向	5 mm	12mm	無



製品番号	シャフト長	ジョーポジション	先端サイズ	開口幅	イジェクター
FF741R	180 mm	下向	1 mm	8mm	無
FF719R	180 mm	下向	2 mm	9mm	無
FF721R	180 mm	下向	3 mm	10mm	無
FF742R	180 mm	下向	4 mm	12mm	無
FF723R	180 mm	下向	5 mm	12mm	無



製品番号	シャフト長	ジョーポジション	先端サイズ	開口幅	イジェクター
FF466R	200 mm	上向	2 mm	10mm	無
FF467R	200 mm	上向	3 mm	10mm	無
FF468R	200 mm	上向	4 mm	10mm	無
FF469R	200 mm	上向	5 mm	10mm	無



製品番号	シャフト長	ジョーポジション	先端サイズ	開口幅	イジェクター
FF496R	240 mm	上向	2 mm	10mm	無
FF497R	240 mm	上向	3 mm	10mm	無
FF498R	240 mm	上向	4 mm	10mm	無
FF499R	240 mm	上向	5 mm	10mm	無

先端サイズ(mm) 1.0 □ 1.5 □ 2.0 □ 2.5 □ 3.0 □ 4.0 □ 5.0 □ 6.0 □

Technology that makes life easier.

ケアリソンは気動式タイプの骨パンチです。

Easy and safe - at the touch of a button!

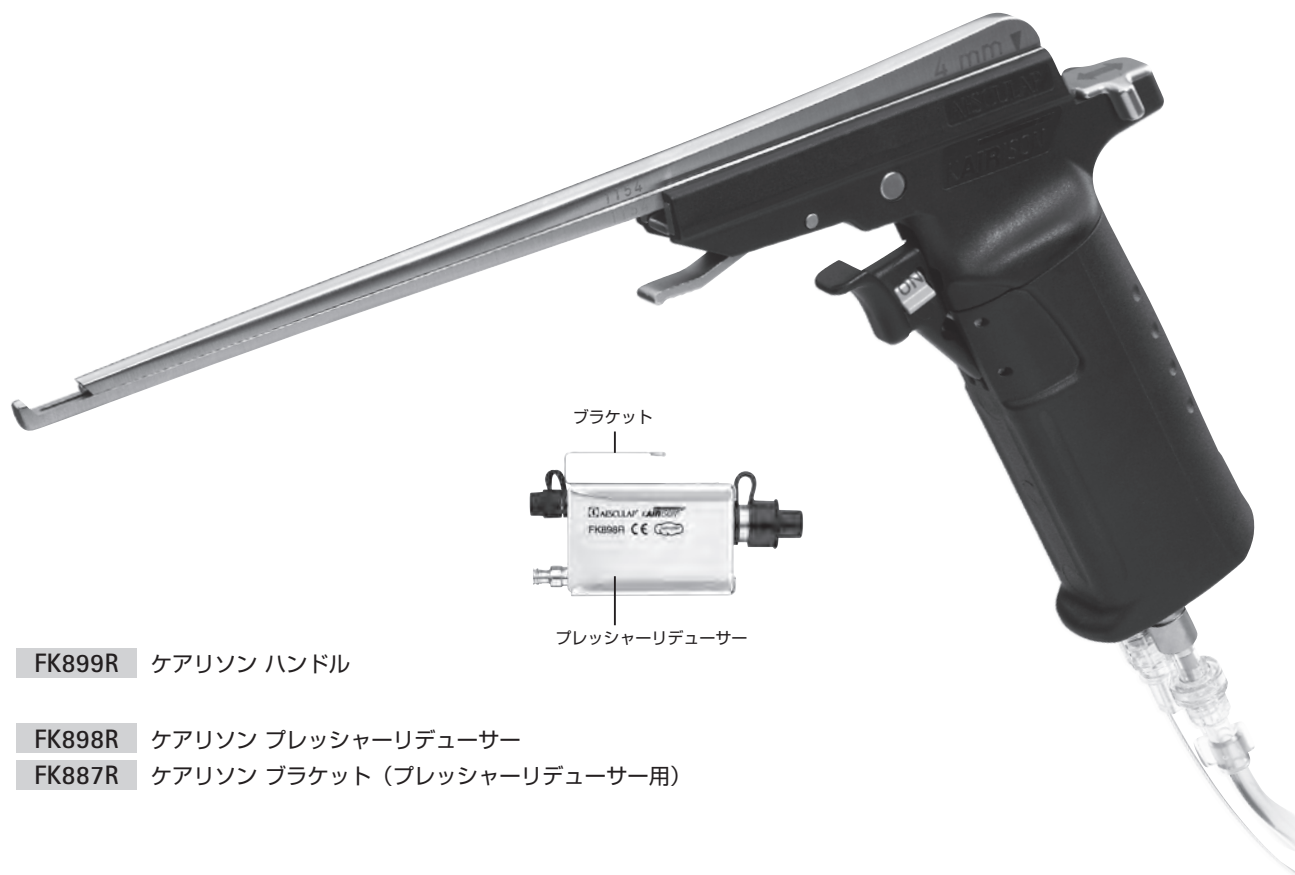

FK899R ケアリソン ハンドル











FK898R ケアリソン プレッシャーリデューサー

FK887R ケアリソン ブラケット (プレッシャーリデューサー用)

ケアリソン 気動式骨パンチ

AESCULAP®



製品番号	全長	有効長	先端サイズ	開口幅	イジェクター
FK882R	235 mm	140 mm	2 mm 	12mm	有
FK883R	235 mm	140 mm	3 mm 	12mm	有
FK884R	235 mm	140 mm	4 mm 	12mm	有
FK885R	235 mm	140 mm	5 mm 	12mm	有
FK886R	235 mm	140 mm	6 mm 	12mm	有
FK892R	285 mm	190 mm	2 mm 	12mm	有
FK893R	285 mm	190 mm	3 mm 	12mm	有
FK894R	285 mm	190 mm	4 mm 	12mm	有
FK895R	285 mm	190 mm	5 mm 	12mm	有
FK896R	285 mm	190 mm	6 mm 	12mm	有

FK888SU ケアリソン ディスポーザブルチューブ
滅菌済、3m、1箱=10個入



GA468R エアホース シュレータータイプ 5m



8. 骨パンチ、ロングジュール

角度方向

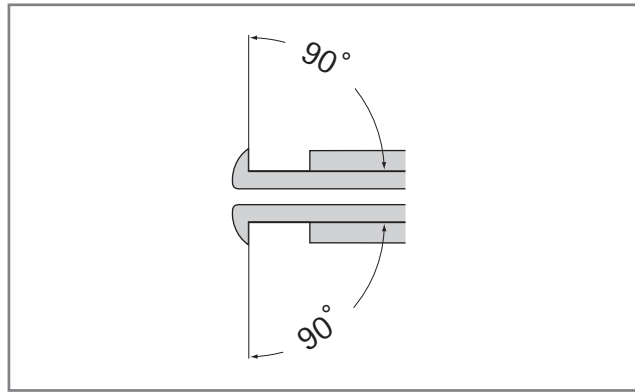

90° 上向カッティング

チテリー
OF760R 3.5 mm



65 mm

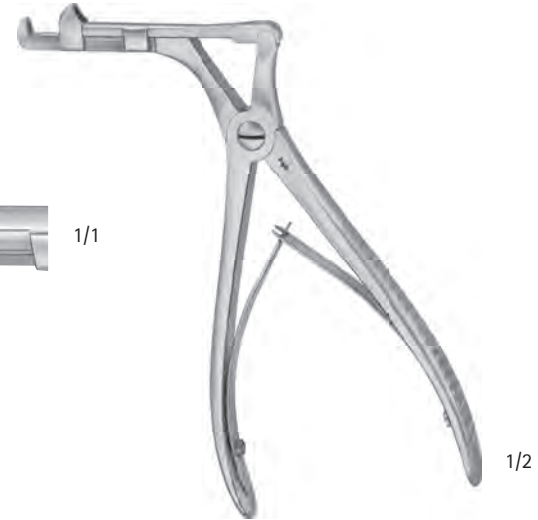

90° 上向カッティング

ケリソン
OK711R 4 mm



85 mm



OK712R 5 mm



骨パンチ

AESCU LAP®

8. 骨パンチ、ロンジュール

90° 上向カッティング

ハエック・コフレル
OK740R 3.3 mm

OK742R 4.0 mm

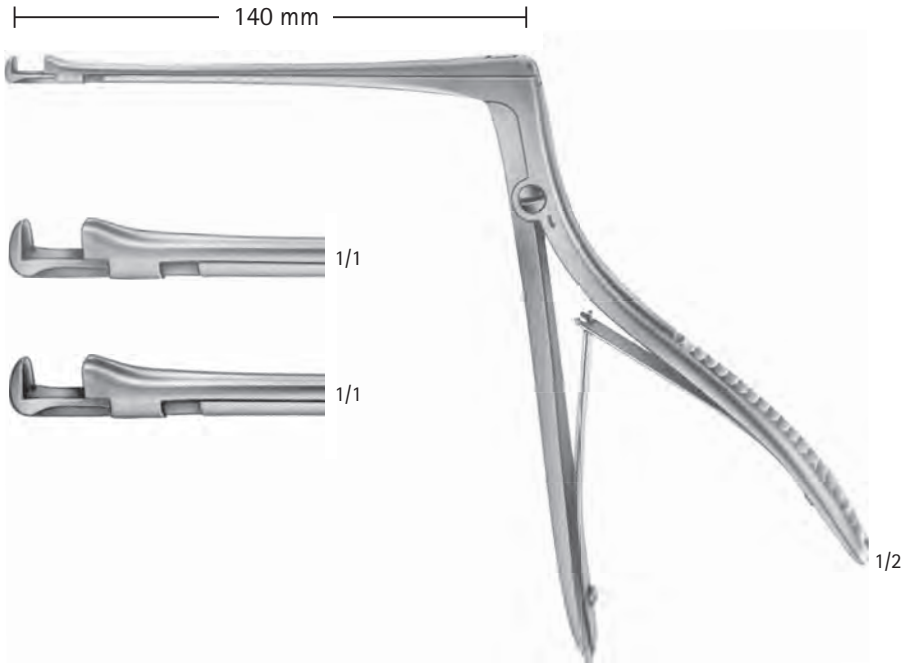

90° 下向カッティング

ハエック・コフレル
OK741R 3.3 mm

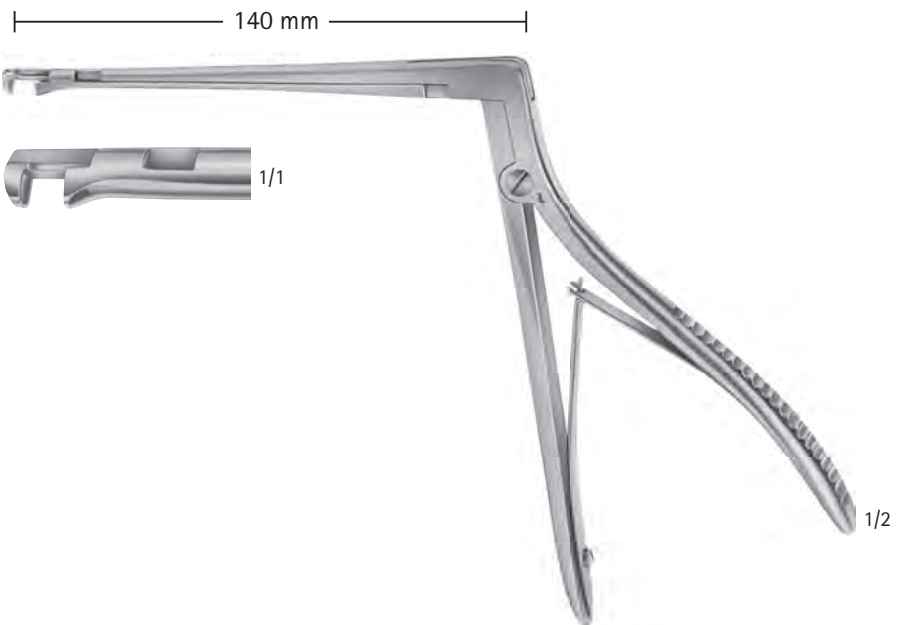

90° 360° 回転可

コフレル
OK737R 3.0 mm

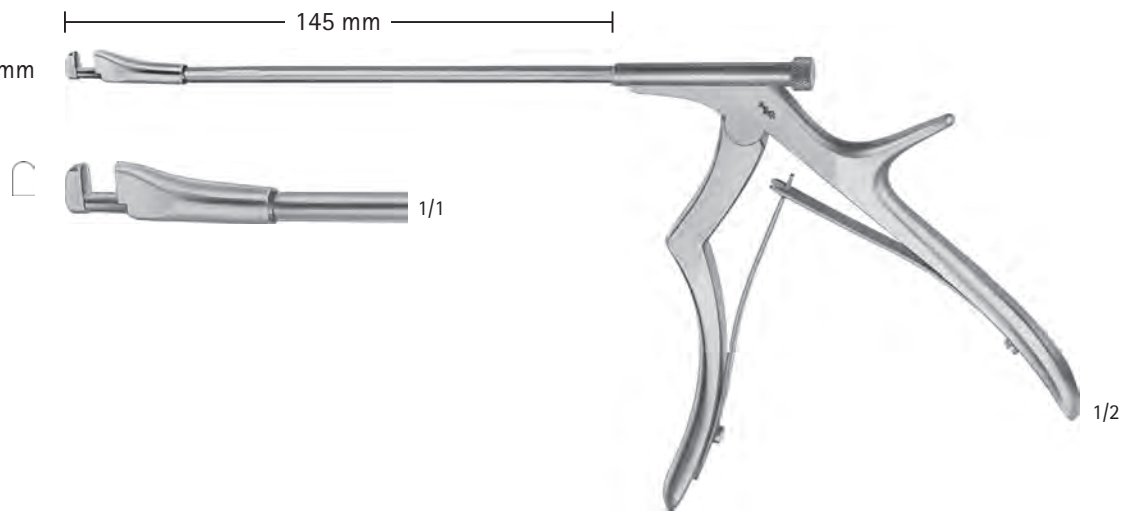

90° 360° 回転可

ハエック・コフレル
OK745R 4 mm

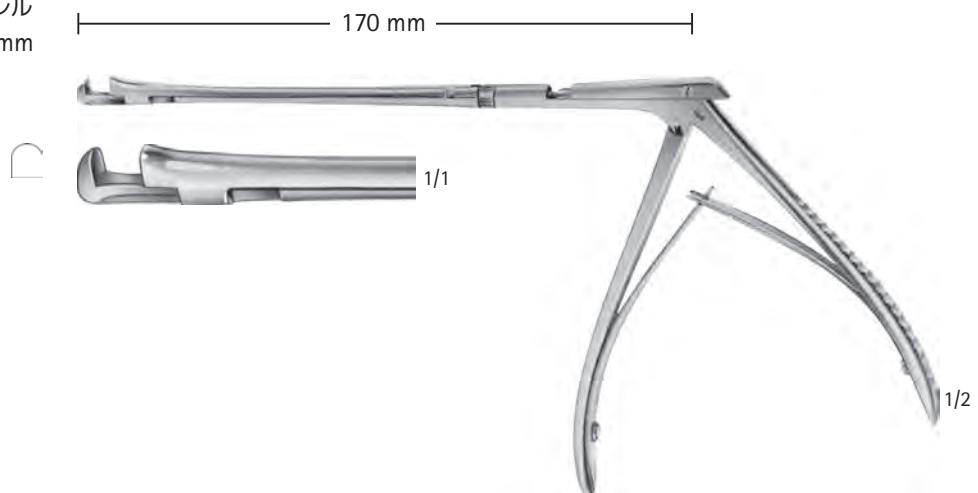

デタッチャブルロンジュール

AESCULAP®

Simply clean

手術器械管理においては、専門的で効率的な再処理工程(洗浄/滅菌)が求められています。現代の厳しい衛生基準に適合した、合理的なソリューションとして、新しいデタッチャブル(分解式)ロンジュールをお届けします。

NOIR coating

術中の乱反射を防ぎます。

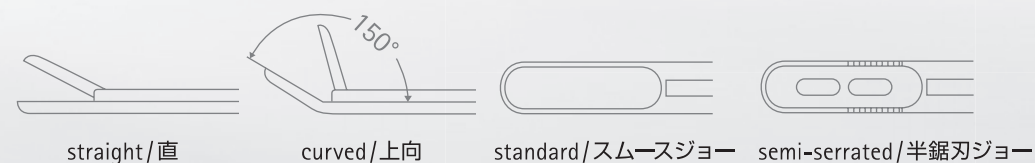

The choice is yours

全86品番からお好みのタイプを選択できます。また全てがNoirコーティング(黒色チタンコーティング)で、術中の無影灯及び顕微鏡下での乱反射を防止します。

Intuitive handling

ハンドル部分のGolden Button(金ボタン、上記図の①部分)を押すことで容易な分解が可能です。見た目だけでなく、操作性も直観的で簡単・迅速な組立と分解を可能にしています。洗浄時に上部シャフトが開き、容易にシャフト内部が洗浄できます。分解後もシャフト先端部は本体部分に接続されたままですので、パーツの紛失を防ぎ、洗浄後の再組立作業も簡単です。

8. 骨パンチ、ロンジュール



Easy identification

- 有効長
- ジョー幅

- ① 上下シャフトの矢印(赤枠)を合わせ、金ボタンを押す
- ② フロントハンドルを押し下げる
- ③ 上部シャフトを持ち上げる

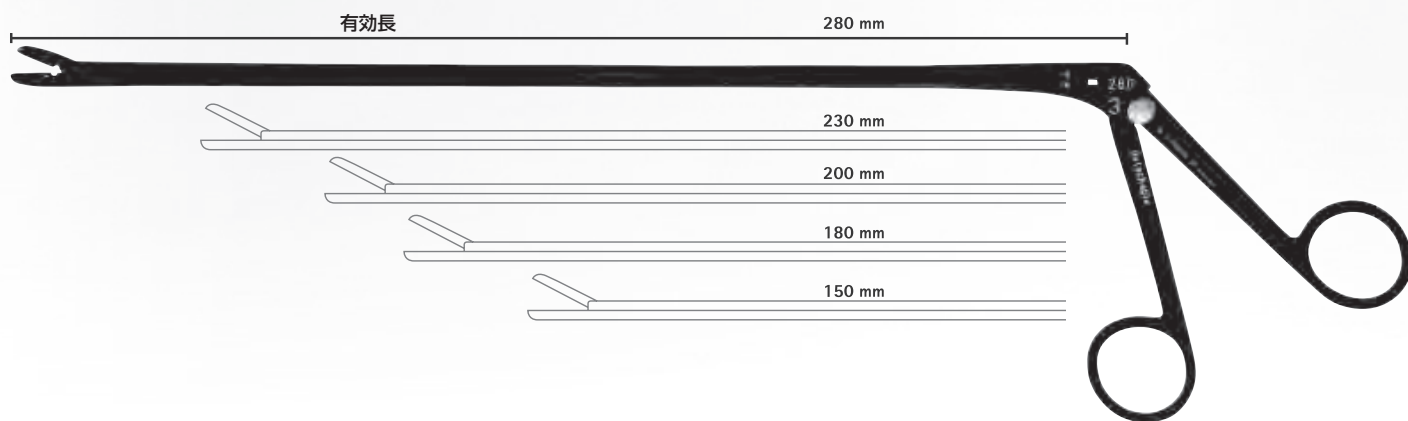

スムーズジョータイプ



半鋸刃ジョータイプ



有効長	ジョータイプ	1.5 mm	2 mm	3 mm	4 mm	5 mm	有効長	ジョータイプ	1.5 mm	2 mm	3 mm	4 mm	5 mm
150 mm		FH801B	FH802B	FH803B	FH804B	FH805B	150 mm		FH851B	FH852B	FH853B	FH854B	FH855B
150 mm		FH901B	FH902B	FH903B	FH904B	FH905B	150 mm		FH951B	FH952B	FH953B	FH954B	FH955B
180 mm		FH811B	FH812B	FH813B	FH814B	FH815B	180 mm		FH861B	FH862B	FH863B	FH864B	FH865B
180 mm		FH911B	FH912B	FH913B	FH914B	FH915B	180 mm		FH961B	FH962B	FH963B	FH964B	FH965B
200 mm		FH821B	FH822B	FH823B	FH824B	FH825B	200 mm		FH871B	FH872B	FH873B	FH874B	FH875B
200 mm		FH921B	FH922B	FH923B	FH924B	FH925B	200 mm		FH971B	FH972B	FH973B	FH974B	FH975B
230 mm		FH891B	FH892B	FH893B	FH894B	FH895B	230 mm		FH881B	FH882B	FH883B	FH884B	FH885B
230 mm		FH931B	FH932B	FH933B	FH934B	FH935B	230 mm		FH981B	FH982B	FH983B	FH984B	FH985B
280 mm		-	-	FH837B	FH838B	FH839B	280 mm		-	-	FH847B	FH848B	FH849B

ロンジュール

AESCU LAP®

角度方向

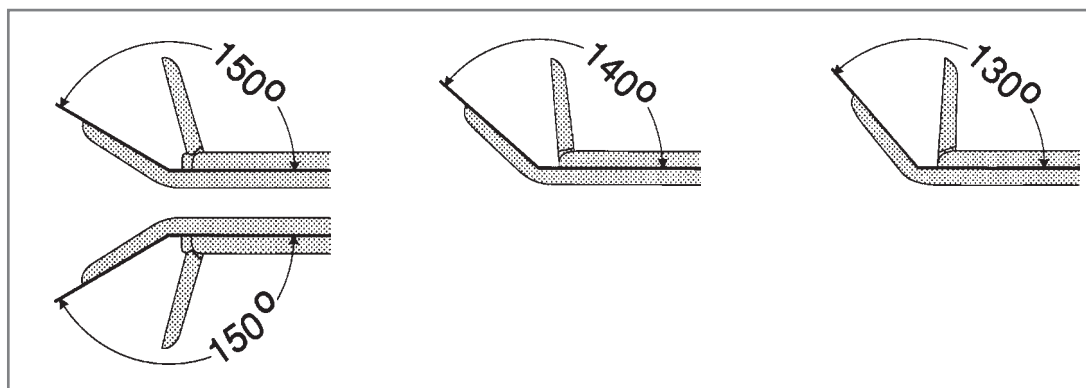

ウイル・プレーキスレイ
篩骨用鉗子、直

- OK505R 3.0mm
- OK506R 3.6mm
- OK507R 4.2mm
- OK508R 4.8mm
- OK509R 5.6mm

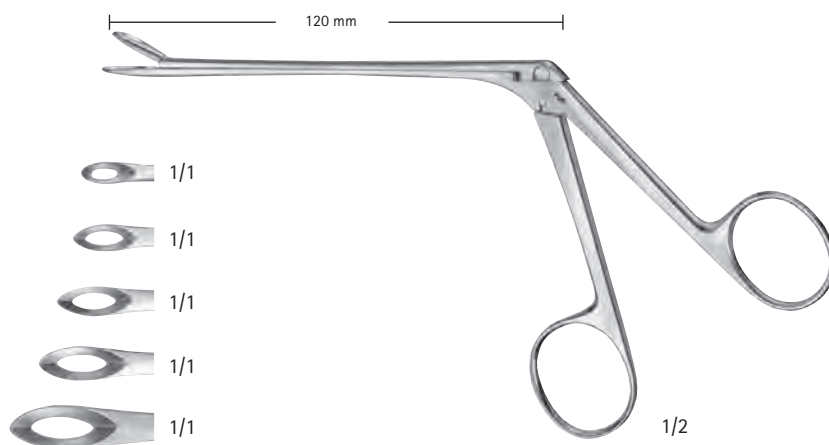

140°

ウイル・プレーキスレイ
篩骨用鉗子、上向

- OK520R 3.6mm
- OK521R 4.2mm
- OK522R 4.8mm

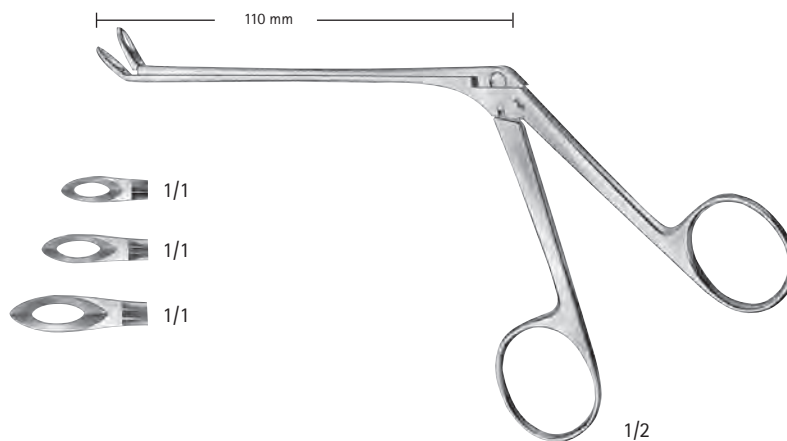

8. 骨パンチ、ロンジュール

タカハシ
OK525R
篩骨用鉗子
直、3mm

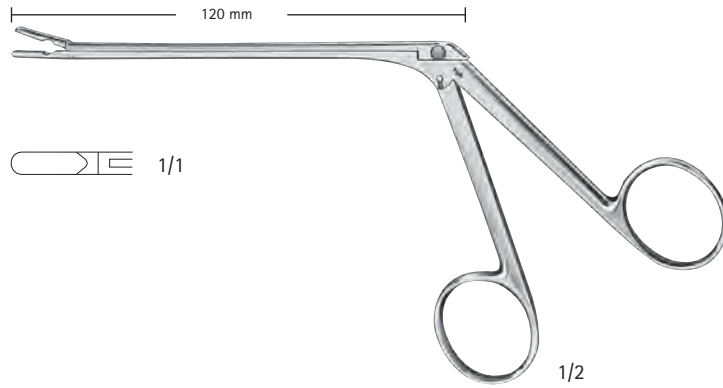

130°
タカハシ
OK526R
篩骨用鉗子
上向、3mm

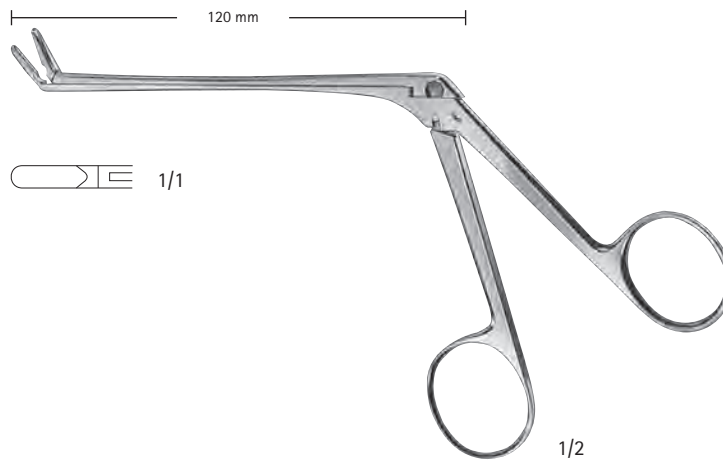

ラブ・グリュンワルド
髓核鉗子、直
FF799R
2 × 10mm
FF800R
3 × 10mm
スパーリング
FF801R
4 × 10mm

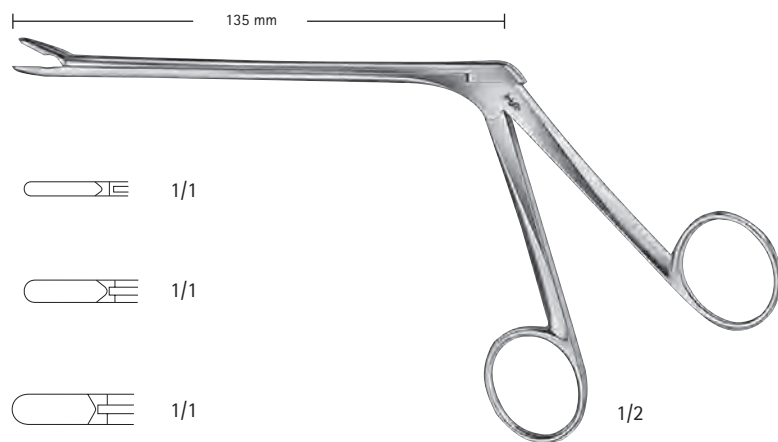

カスパー
髄核鉗子、直

FF832R 2mm

FF833R 3mm

FF834R 4mm

FF835R 5mm

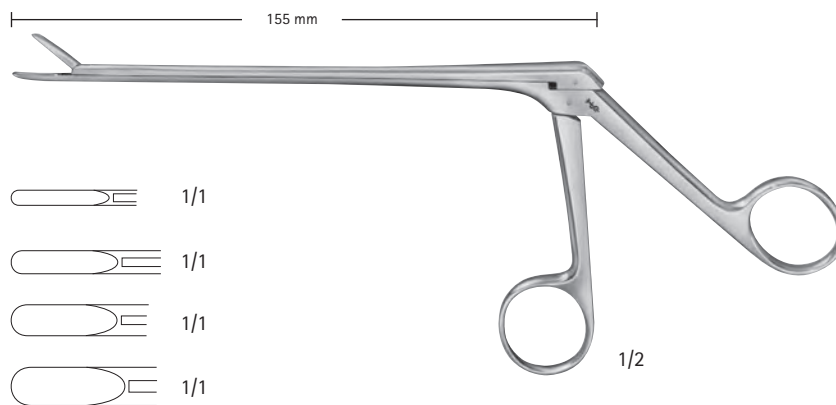

1/1

1/1

1/1

1/1

150°

カスパー
髄核鉗子、上向

FF842R 2mm

FF843R 3mm

FF844R 4mm

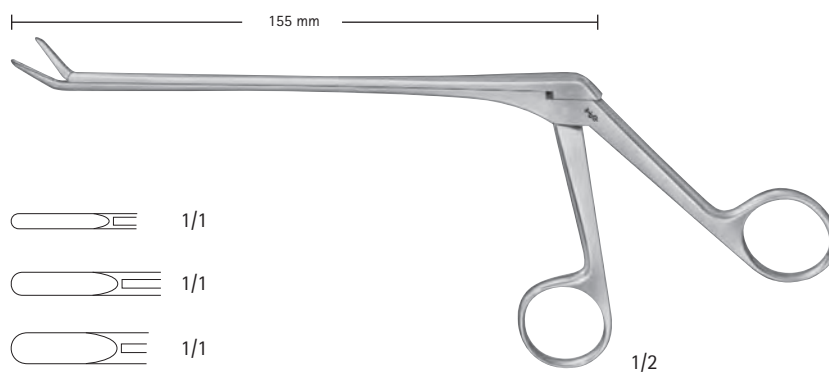

1/1

1/1

1/1

150°

カスパー
髄核鉗子、下向

FF852R 2mm

FF853R 3mm

FF854R 4mm







1/1

1/1

1/1

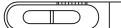

カスパー
髄核鉗子、直
シャフト長

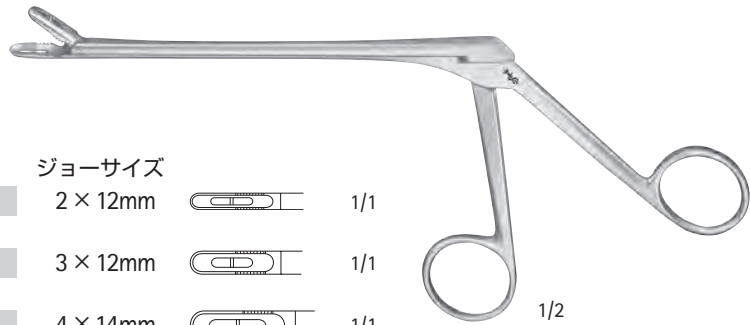
140mm	160mm	185mm	ジョーサイズ		
FF502R	FF532R	FF562R	2 × 12mm		1/1
FF503R	FF533R	FF563R	3 × 12mm		1/1
FF504R	FF534R	FF564R	4 × 14mm		1/1
	FF535R	FF565R	5 × 14mm		1/1
	FF536R	FF566R	6 × 16mm		1/1



150°

カスパー
髄核鉗子、上向
シャフト長

140mm	160mm	185mm	ジョーサイズ		
FF513R	FF543R	FF573R	3 × 12mm		1/1
FF514R	FF544R	FF574R	4 × 14mm		1/1
	FF545R	FF575R	5 × 14mm		1/1

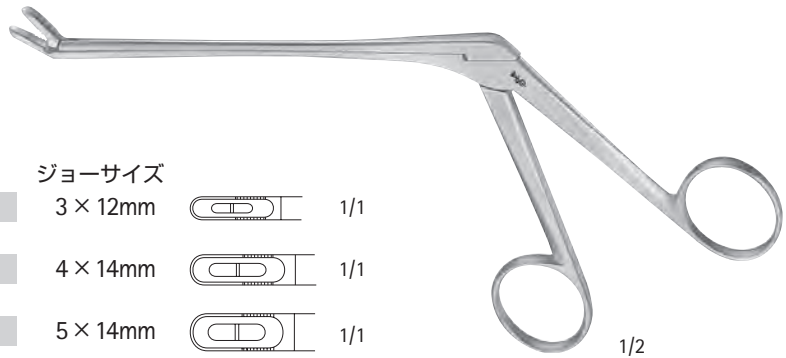

150°

カスパー
髄核鉗子、下向
シャフト長

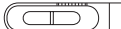
140mm	160mm	185mm	ジョーサイズ		
FF523R	FF553R	FF583R	3 × 12mm		1/1
	FF554R	FF584R	4 × 14mm		1/1

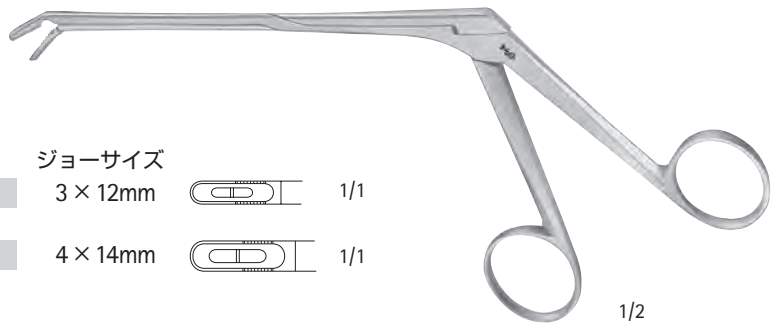

ロンジュール

AESCULAP®

髄核鉗子、直

クッシング

FF803R 2 × 10mm

ラブ・グリュンワルド

FF805R 3 × 10mm

スパーリング

FF807R 4 × 10mm

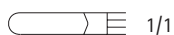
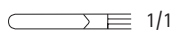
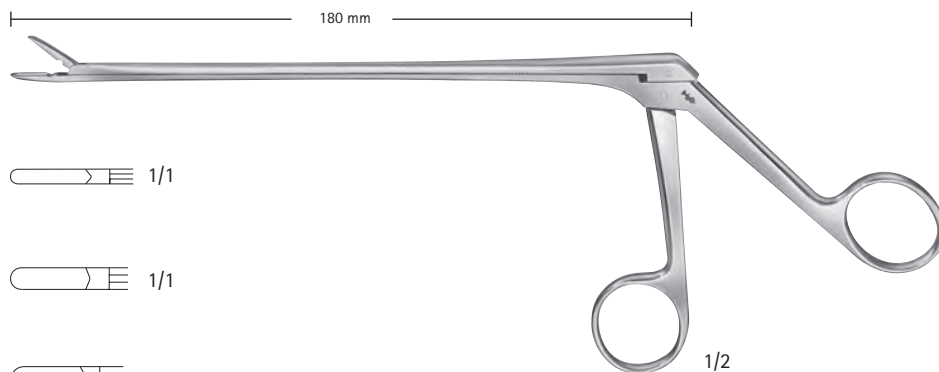

150°

髄核鉗子、上向

ラブ・グリュンワルド

FF806R 3 × 10mm

スパーリング

FF814R 4 × 10mm

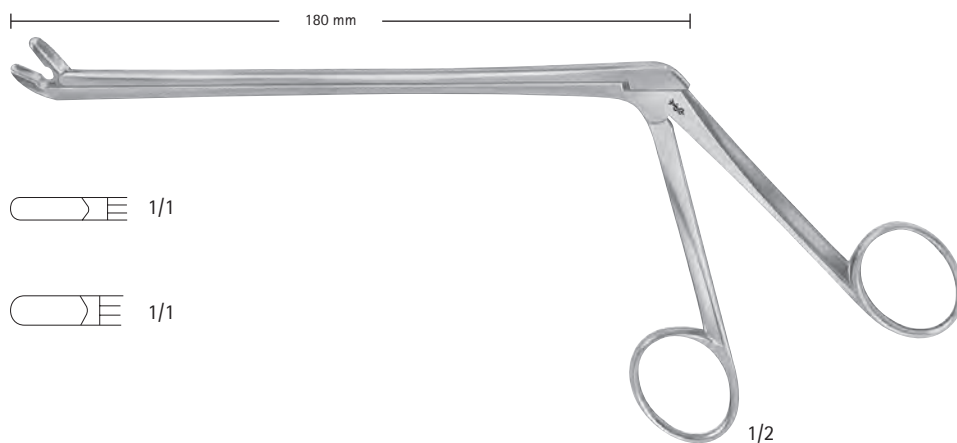

150°

髄核鉗子、下向

ラブ・グリュンワルド

FF810R 3 × 10mm

スパーリング

FF811R 4 × 10mm

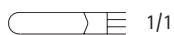
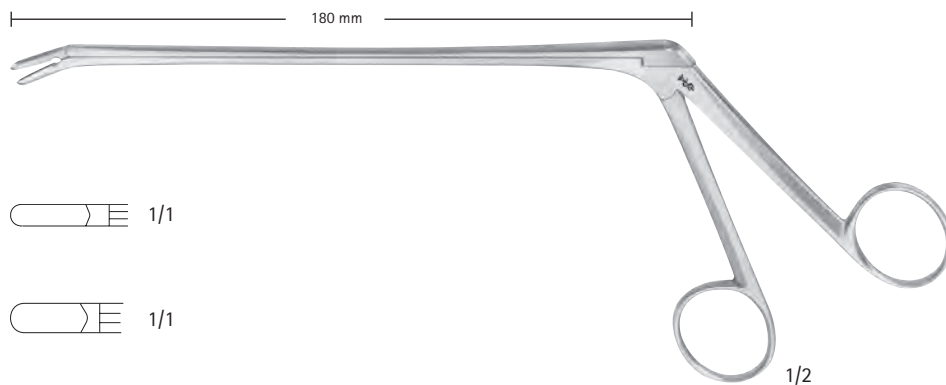

ロンジュール

AESCULAP®

オールドバーグ
FF605R φ 7mm
 ロンジュール、鋭匙状

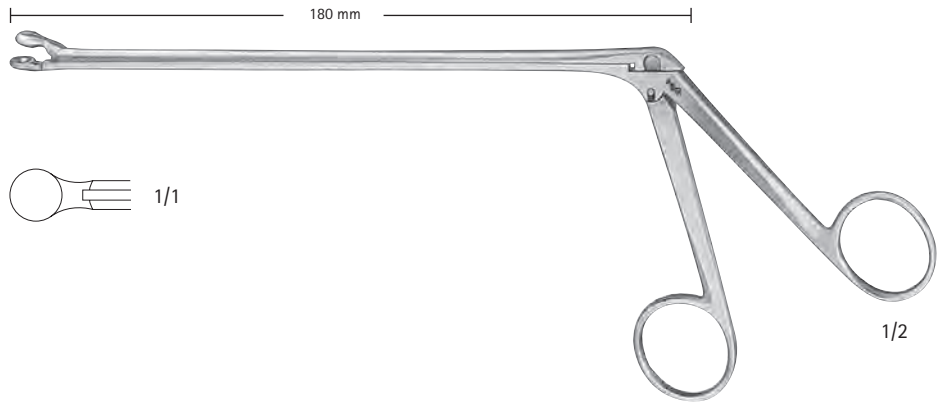

ヤサーギル
 ロンジュール、鈍匙状
FF599R φ 2.2mm

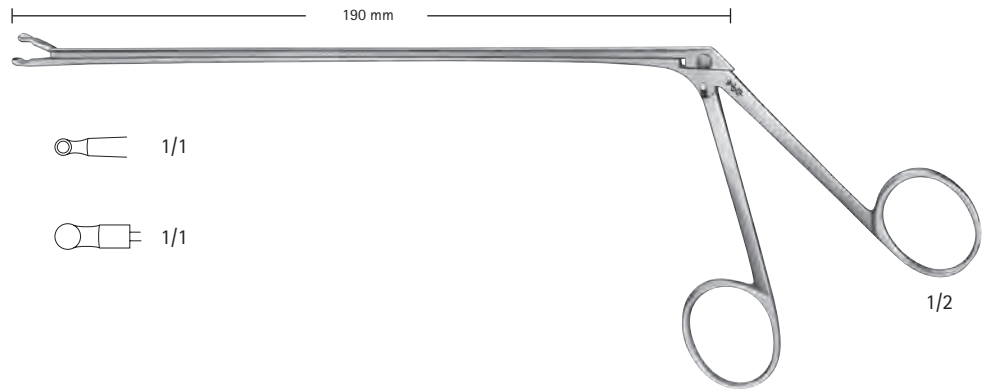

FF600R φ 3.5mm

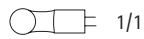

ランドルト
FF345R φ 9mm
 腫瘍摘出鉗子、鈍匙状

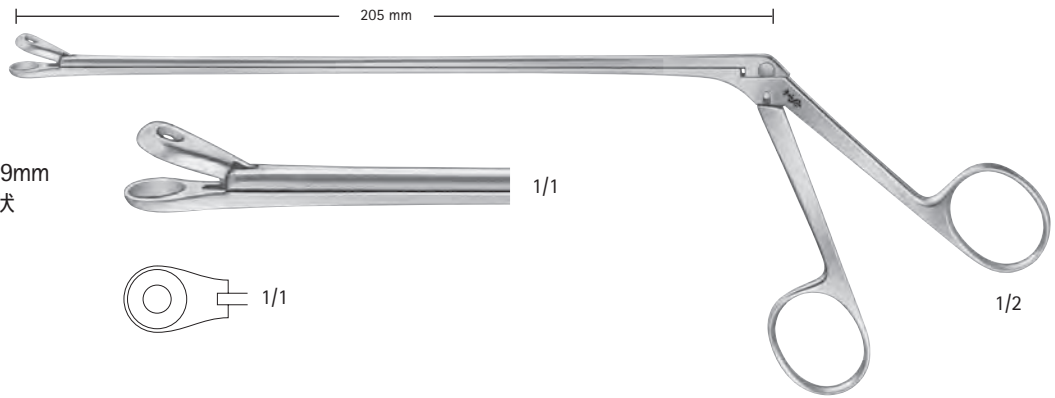

クレマー
FF820R
 髄核鉗子、直
 2 × 10mm
 深さゲージ付

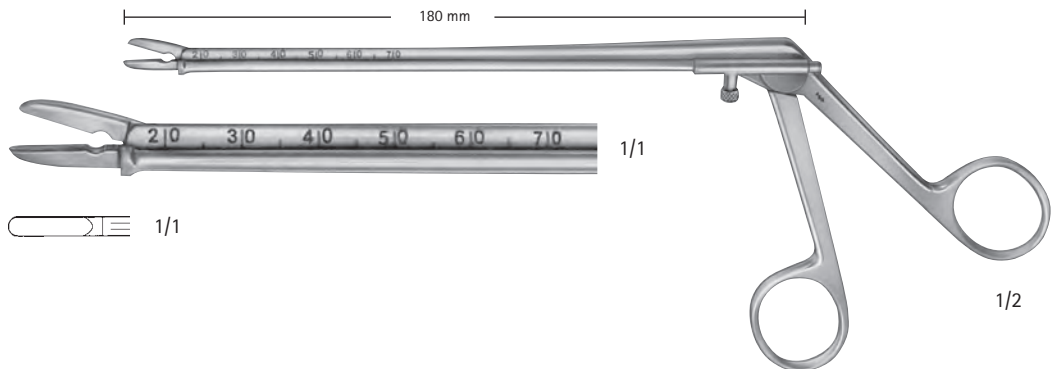

ロンジュール

AESCU LAP®

8. 骨パンチ、ロンジュール

カスパー
骨棘ロンジュール

FF856R 3mm



FF857R 4mm

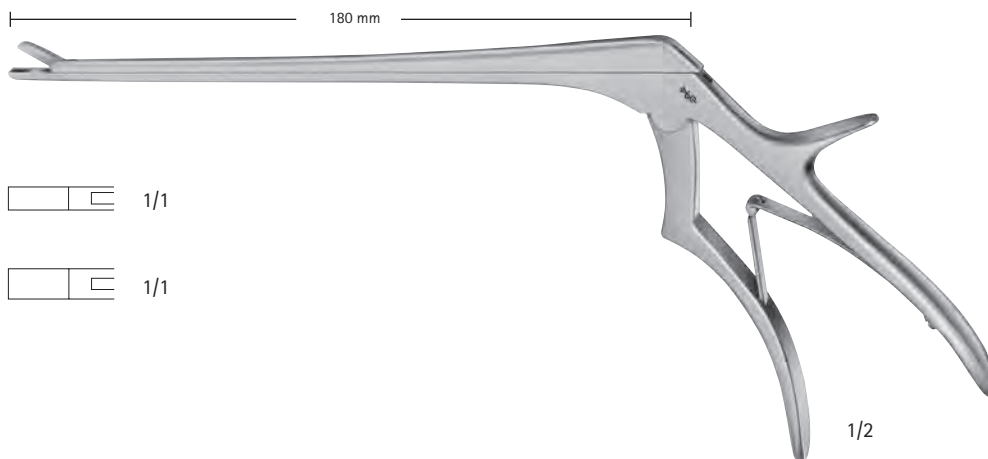

ワグナー

FF818R 5.5mm



髄核鉗子
直
超ヘビーパターン

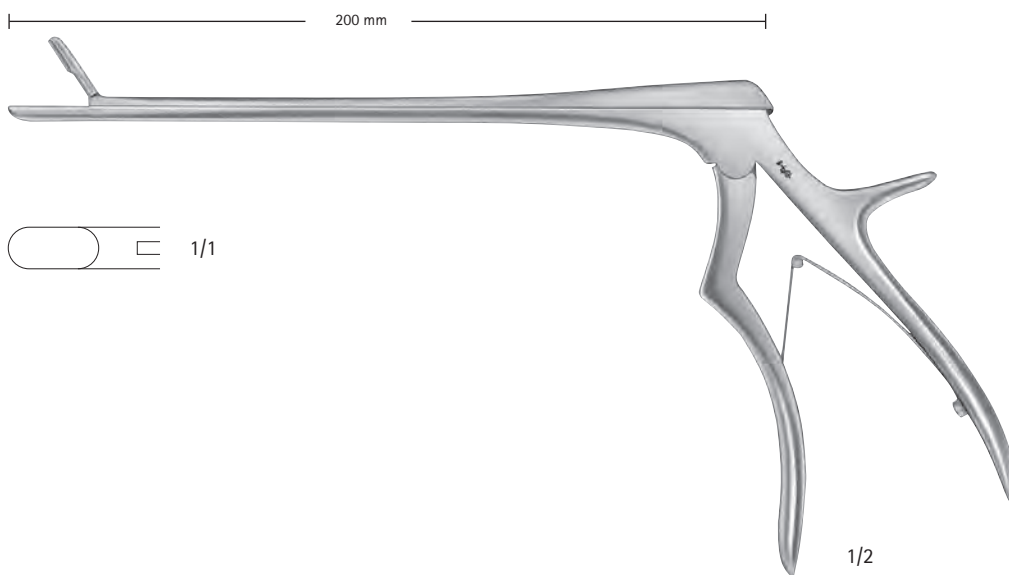

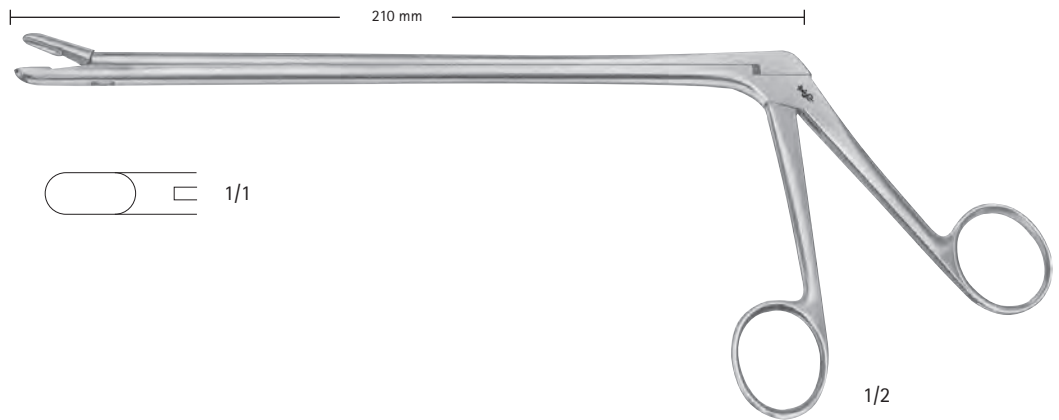

ワグナー

FF808R 5.5mm

1/1

髓核鉗子

直

ヘビーパターン

1/2

AESCULAP® Surgical Instruments

9. 半月板手術機器



■ 半月・軟骨鉗子	154
■ 半月刀	155
■ 韌手術機器	156



ビルヘル
FO800R
200 mm



ビルヘル
FO801R
200 mm



ウェラー
FO807R
200 mm



ビルヘル・ガンスケ
FO808R
200 mm

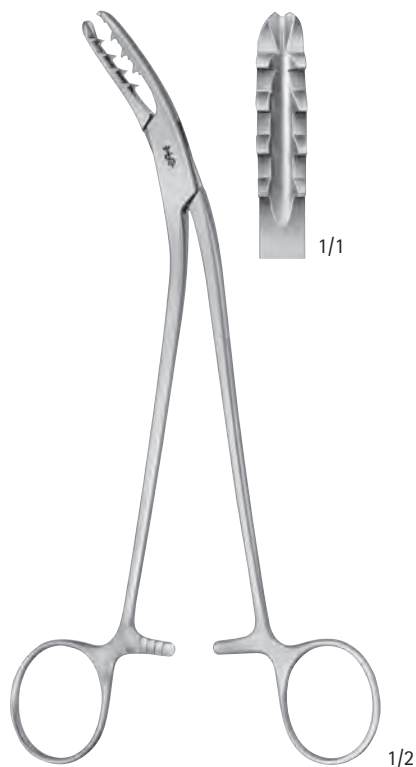

ビルヘル・ガンスケ
FO810R
200 mm



マルチン
FO816R
205 mm

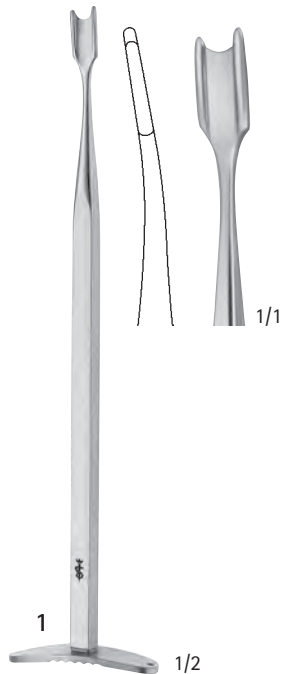

1 1/2

スマイリー
FO855R
170 mm

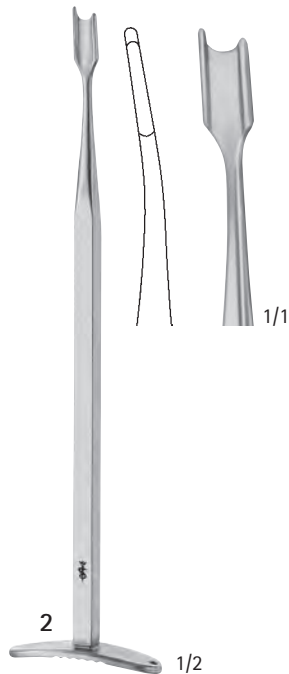

2 1/2

スマイリー
FO856R
170 mm

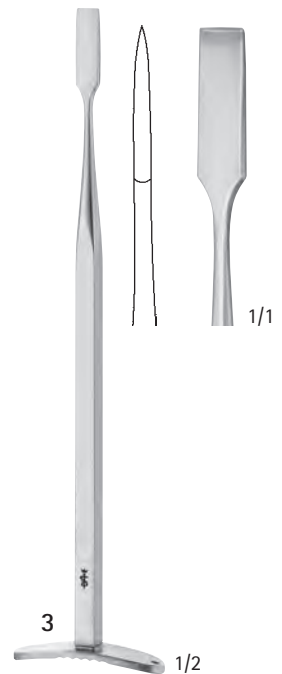

3 1/2

スマイリー
FO857R
170 mm

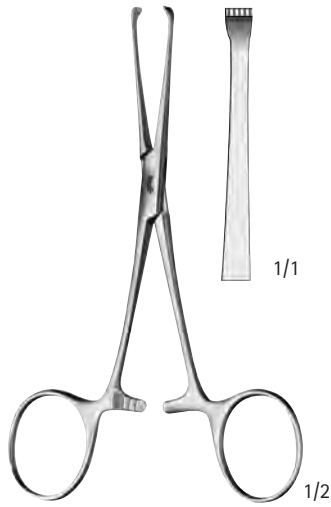

ベビー・アリス
EA012R
4×5
130 mm



アリス
EA015R
4×5
155 mm

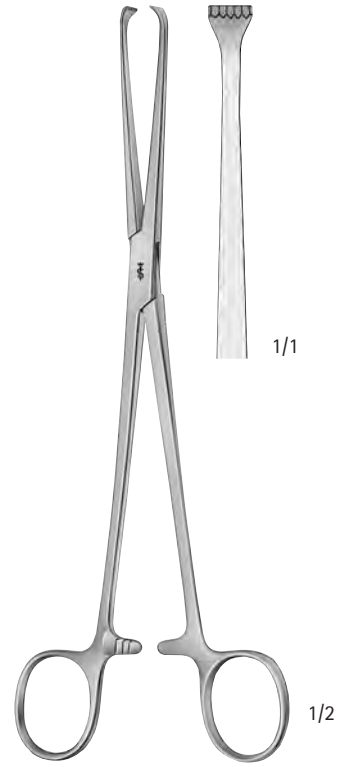

アリス・トーマス
EA020R
6×7
200 mm



F0950R
腱把持鉗子
直 150 mm

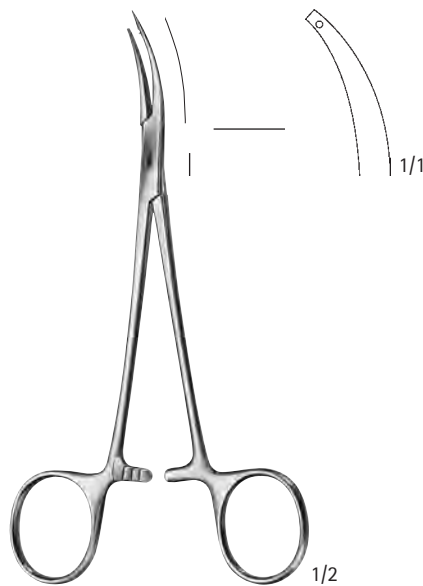

F0951R
腱把持鉗子
反 150 mm

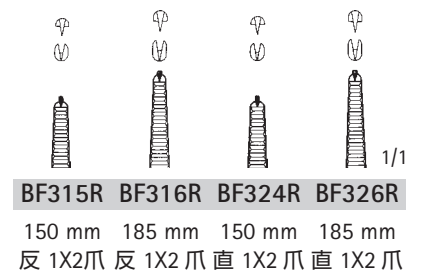

BF315R BF316R BF324R BF326R
150 mm 185 mm 150 mm 185 mm
反 1X2爪 反 1X2爪 直 1X2爪 直 1X2爪



ブランド
BF315R-BF326R
腱把持鉗子



1/1



F0935R
 φ 3 mm
 300 mm



F0937R
 φ 5 mm
 300 mm



1/1



DBGM
 DBP

1/2

ライル
F0928R
 φ 4 mm
 全長400 mm

ライル
F0930R
 φ 6 mm
 全長400 mm



1/2



1/2

F0939R
 φ 5 mm
 500 mm

AESCULAP® Surgical Instruments

10. 切断用機器



■ ギプス剪刀、ギプス開排器	160
■ 切断刀	161
■ 切断用レトラクター	162
■ 切断鋸	163
■ 線鋸・誘導子	165

ギプス剪刀、ギプス開排器

AESCULAP®



エスマルヒ
LX550R
ギプス剪刀
200 mm

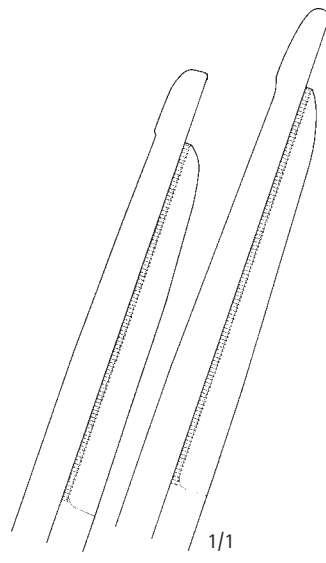

エスマルヒ
LX552R
ギプス剪刀
230 mm



ベルグマン
LX553R
ギプス剪刀
230 mm



ブラン
LX556R
ギプス剪刀
235 mm

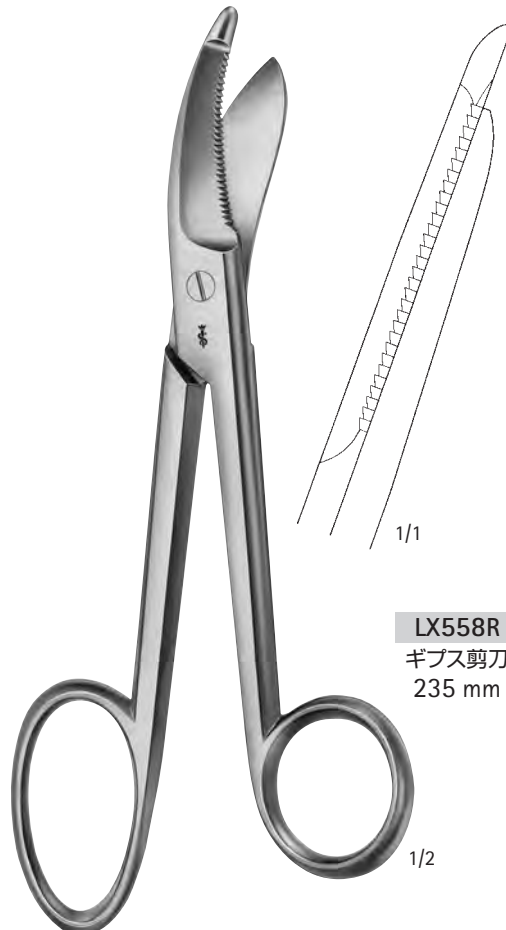

LX558R
ギプス剪刀
235 mm



LX605R
ギプス解除器
USAモデル
230 mm



1/2

リストン

FH100R	刃長 130 mm
FH101R	刃長 160 mm
FH102R	刃長 190 mm
FH103R	刃長 220 mm



1/2

キャトリン

FH116R	両刃 刃長 160 mm
---------------	-----------------



1/2

ランゲンベック

FH150R	フラップナイフ 刃長 120 mm
---------------	----------------------



1/2

FH170R	骨膜刀 刃長 65 mm 剥離器付
---------------	-------------------------



1/2

ランゲンベック

FH191R	切除刀 刃長 55 mm
---------------	-----------------



FH197R

刃長 190 mm まで
2 刀用
335 × 65 × 14 mm

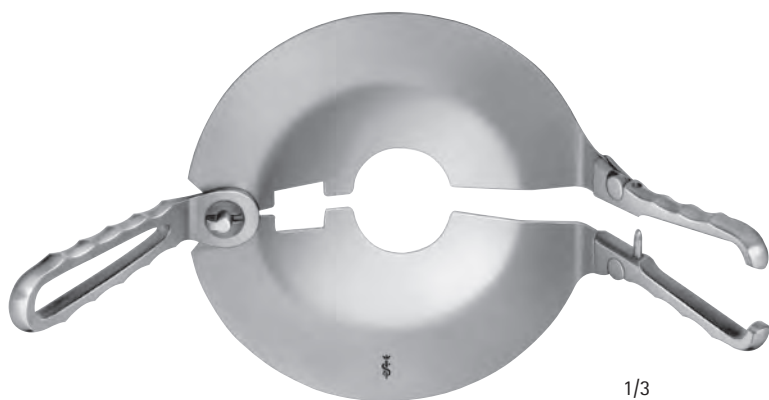

パーシー
FH220R
ハンドル取り外し可能



パーシー
FH222R
ハンドル折り曲げ可能



シャリエル
FH300R
350 mm

鋸刃長 215 mm
刃 2 枚付 (FH301C, FH302C)
カーボンスチール



ルスト
FH305R
390 mm

鋸刃長 235 mm
刃 4 枚付 (FH307C, FH308C, FH310C × 2 付き)
カーボンスチール

FH306R
弓のみ

スペアー鋸刃、カーボンスチールクロムメッキ

FH301C	12 mm
FH302C	20 mm

スペアー鋸刃、カーボンスチールクロムメッキ

FH307C	6 mm
FH308C	8 mm
FH310C	12 mm
FH312C	18 mm

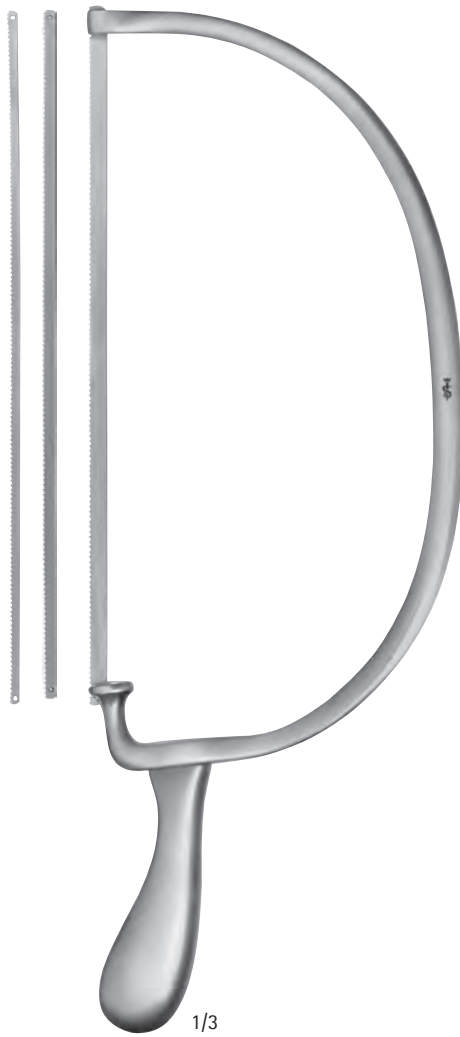

ビール
FH313R
420 mm

鋸刃長 270 mm
刃 3 枚付 (FH314C, FH315C, FH316C)
カーボンスチール



ランゲンベック
FH335R
235 mm

鋸刃長 115 mm

スペアー鋸刃、カーボンスチールクロムメッキ

FH314C	4 mm
FH315C	6 mm
FH316C	8 mm

線鋸、線鋸誘導子

AESCULAP®



2/1

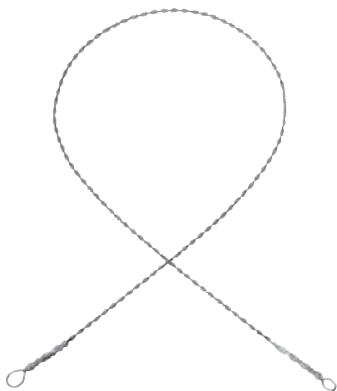

オリベクローナ

品番	径	全長
FH403	1.2mm	300mm
FH404	1.2mm	400mm
FH405	1.2mm	500mm
FH407	1.2mm	700mm

線鋸 単回使用 (未滅菌)
販売単位：1 パッケージ 5 本入



2/1

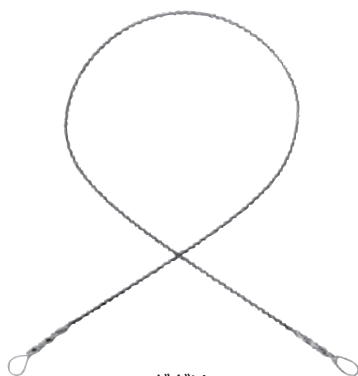

ギグリ

品番	径	全長
FH413	1.4mm	300mm
FH414	1.4mm	400mm
FH415	1.4mm	500mm

線鋸 単回使用 (未滅菌)、ファイン
6 本ワイヤーツイスト製
販売単位：1 パッケージ 5 本入

品番	径	全長
FH430R	1.8mm	500mm

線鋸 単回使用 (未滅菌)、粗目
4 本ワイヤーツイスト製
販売単位：1 パッケージ 5 本入



1/2

ギグリ

FH480R
線鋸用ハンドル



1/2

デ・マーテル

FF130R
線鋸誘導子
オリベクローナ
ギグリ線鋸用
フレキシブル
350mm

関節セット(例)

品番	品名	数量	ページ
XJ407R	外科剪刀、クーパー、スタンダード、両鈍反、140mm	1	※1
XJ406R	外科剪刀、クーパー、スタンダード、両鈍直、140mm	1	※1
BC554R	切開剪刀、メーヨー、反、全長140mm	1	※1
BC271R	超硬チップ付切開剪刀、メツェンバウム、反、全長180mm	1	※1
XJ252R	超硬チップ付持針器、ヘガ-ル、全長160mm	2	※1
BM156R	超硬チップ付持針器、マッチュー、ヘビー、200mm	2	※1
BD557R	組織ピンセット、スタンダード、有鉤、1X2爪、145mm	2	※1
XJ051R	外科ピンセット、スタンダード、無鉤、230mm	2	※1
BD562R	組織ピンセット、スタンダード、有鉤、1X2爪、全長250mm	2	※1
BD511R	デリケート組織ピンセット、アドソン、有鉤、1X2爪、全長120mm	2	※1
XJ153R	止血鉗子、有鉤、直、145mm	5	※1
BH644R	止血鉗子、コッヘル・オクスナー、有鉤、直、185mm	2	※1
BH111R	止血鉗子 ハルステッド・モスキート、無鉤 反 全長125mm	5	※1
BF466R	タオル鉗子、非穿孔、135mm	5	※1
BJ026R	剥離鉗子、FIG.6、弱弯、全長225mm	2	※1
F0816R	半月・軟骨鉗子、マルチン、直、205mm	1	154
F0808R	半月・軟骨鉗子、ビルヘル・ガンスケ、反、200mm	1	154
FK130R	ボーンレバー、ランゲンベック、先端幅7.5mm、全長195mm	2	42
FK355R	骨膜剥離子、ランボット、5mm、215mm	1	60
FK356R	骨膜剥離子、ランボット、10mm、215mm	1	60
DO553R	剥離子、セルディン、両頭、19.5CM	1	59
FK291R	骨膜起子、マックドナルド、両頭、鈍/鈍、185mm	1	54
FK171R	ボーンレバー、幅17mm、全長240mm	1	46
FK170R	ボーンレバー、幅10mm、全長220mm	1	46
FK176R	ボーンレバー、幅25mm、全長270mm	2	47
FO551NR	丸ノミ鉗子、曲、エクストラストロング、幅10.2mm、全長240mm	1	112
FO517NR	丸ノミ鉗子、曲、ミディアム 幅4.6mm、全長240mm	1	110
FO520NR	丸ノミ鉗子、曲、デリケート 幅3.8mm、全長180mm	1	110
FK507R	ボーンラスプ・やすり、20mm、220mm	1	64
FL401NR	骨ノミ、幅6mm、全長240mm	1	86
FL402NR	骨ノミ、幅8mm、全長240mm	1	86
FL403NR	骨ノミ、幅10mm、全長240mm	1	86
FL405NR	骨ノミ、幅15mm、全長240mm	1	86
DO751R	骨ノミ、曲、幅10mm、全長200mm	1	91
DO753R	骨ノミ、曲、15mm、全長200mm	1	91
FL057NR	ハンマー、380g(総重量550g)、φ34mm、全長240mm	1	74
FL011	ハンマー、200g、φ49mm、全長255mm	1	76
FK642NR	骨鋭匙、幅4.4mm、全長240mm	1	68
FK644NR	骨鋭匙、幅6.8mm、全長240mm	1	68
GF919R	吸引嘴管、鼻用、Φ5MM、18CM	2	※2
OM202R	舌圧子、16MM、14.5CM	2	※1
BT239R	単鈍鉤、コッヘル、220mm	2	4
XJ351R	開創器、ゲルビー、ラミネクトミー、小	2	22
BT252R	鈍鉤、フォルクマン、2爪、8X8mm、220mm	2	5
XJ301R	ランゲンベック レトラクター 1A、25mmX10mm、210mm	2	3
XJ302R	ランゲンベック レトラクター 2A、40mmX13mm、210mm	2	3
XJ305R	ランゲンベック レトラクター 3B、60mmX18mm、210mm	2	3
XJ306R	ランゲンベック レトラクター 3C、85mmX18mm、210mm	2	3
XJ308R	ランゲンベック レトラクター 4B、85mmX25mm、210mm	2	3
AA804R	ルーラー、メタル製、MM及びインチ表示、15CM	1	2

※1 一般外科手術器械カタログ掲載 ※2 鋼製器具総合カタログ掲載

脊椎セット(例)

品番	品名	数量	ページ
XJ407R	外科剪刀、クーパー、スタンダード、両鈍反、140mm	1	※1
XJ406R	外科剪刀、クーパー、スタンダード、両鈍直、140mm	1	※1
XJ408R	外科剪刀、曲、両鈍、180mm	1	※1
BC554R	切開剪刀、メーヨー、反、全長140mm	1	※1
BC275R	超硬チップ付切開剪刀、メツェンバウム、反、全長200mm	1	※1
BC919R	スーパーカット剪刀、ジャミソン、反、全長180mm	1	※1
XJ153R	止血鉗子、有鉤、直、145mm	5	※1
BH110R	止血鉗子、ハルステッド・モスキート、無鉤、直、全長125mm	5	※1
BH199R	止血鉗子、ニセン、無鉤、曲、全長185mm	2	※1
BJ103R	剥離鉗子、ジェミニー、強弯、全長200mm	1	※1
XJ155R	剥離鉗子、弱弯、190mm	1	※1
BF466R	タオル鉗子、非穿孔、135mm	4	※1
BF433R	タオル鉗子、バックハウス、135mm	2	※1
BD557R	組織ピンセット、スタンダード、有鉤、1X2爪、145mm	2	※1
BD511R	デリケート組織ピンセット、アドソン、有鉤、1X2爪、全長120mm	2	※1
BD671R	デリケート組織ピンセット、ワウ、有鉤、1X2爪、200mm	2	※2
BD239R	デリケート外科ピンセット、クッシング、無鉤、200mm	2	※1
FB402R	血管ピンセット、ドゥペーキー、無外傷性、2mm、200mm	2	※1
XJ051R	外科ピンセット、スタンダード、無鉤、230mm	2	※1
BM156R	超硬チップ付持針器、マッチュー、ヘビー、200mm	2	※1
XJ252R	超硬チップ付持針器、ヘガール、全長160mm	2	※1
FK130R	ボーンレバー、ランゲンベック、先端幅7.5mm、全長195mm	1	42
FK148R	COBBSスパイナルエレベーター、先端幅19mm、全長280mm	1	52
FK147R	COBBSスパイナルエレベーター、先端幅13mm、全長280mm	1	52
FK146R	COBBSスパイナルエレベーター、先端幅10mm、全長280mm	1	52
FO534NR	丸ノミ鉗子、曲、ベリーストロング、幅8mm、全長240mm	1	111
FO520NR	丸ノミ鉗子、曲、デリケート、幅3.8mm、全長180mm	1	110
FO649R	骨剪刀、リストン・キー・ホースレイ、255mm	1	121
FK901B	ボーンパンチ、Noir、デタッチャブル、130°上向、先端サイズ2mm、シャフト長180mm、開口幅9mm	1	133
FK902B	ボーンパンチ、Noir、デタッチャブル、130°上向、先端サイズ3mm、シャフト長180mm、開口幅10mm	1	133
FK903B	ボーンパンチ、Noir、デタッチャブル、130°上向、先端サイズ4mm、シャフト長180mm、開口幅12mm	1	133
FF833R	髄核鉗子、カスパー、ストレート、ジョー幅3mm、シャフト長155mm	1	147
FF843R	髄核鉗子、カスパー、150°上向、ジョー幅3mm、シャフト長155mm	1	147
FK291R	骨膜起子、マックドナルド、両頭、鈍/鈍、185mm	1	54
OL165R	骨膜起子 フリール、両頭、鋭/鈍、全長185mm	1	54
FK640NR	骨鋭匙、幅2.8mm、全長240mm	1	68
FK641NR	骨鋭匙、幅3.6mm、全長240mm	1	68
FK642NR	骨鋭匙、幅4.4mm、全長240mm	1	68
FK662R	骨鋭匙、ドゥベンスベック、0000、全長200mm	1	70
FK663R	骨鋭匙、ドゥベンスベック、000、全長200mm	1	70
FF708R	神経根レトラクター、ヘス、アングル90°、先端幅5mm、深さ90mm、全長175mm	1	39
FF709R	神経根レトラクター、ヘス、アングル90°、先端幅7mm、深さ90mm、全長175mm	1	39
FL401NR	骨ノミ、幅6mm、全長240mm	1	86
FL403NR	骨ノミ、幅10mm、全長240mm	1	86
FL405NR	骨ノミ、幅15mm、全長240mm	1	86
FL406NR	骨ノミ、幅20mm、全長240mm	1	86
FL010	ハンマー、150g、φ42mm、全長250mm	1	76
BV075R	開創器、ウェイトラナー、3X4鈍爪、165mm	1	18
BV996R	開創器、ゲルピー、臍用、135mm	2	22
BV999R	開創器、ドゥペーキー、大腿用、145mm	2	22
XJ351R	開創器 ゲルピー ラミネクトミー 小	2	22
XJ301R	ランゲンベック レトラクター 1A、25mmX10mm、210mm	2	3
XJ302R	ランゲンベック レトラクター 2A、40mmX13mm、210mm	2	3
XJ303R	ランゲンベック レトラクター 2B、60mmX13mm、210mm	2	3
XJ306R	ランゲンベック レトラクター 3C、85mmX18mm、210mm	2	3
AA804R	ルーラー、メタル製、MM及びインチ表示、15CM	1	2

※1 一般外科手術器械カタログ掲載 ※2 鋼製器具総合カタログ掲載

カタログ番号	ページ	カタログ番号	ページ	カタログ番号	ページ
AA		BT279R	6	BV066R	17
AA804R	2	BT280R	6	BV067R	17
AA805R	2	BT284R	7	BV068R	18
AA806R	2	BT285R	7	BV070R	17
AA846R	2	BT286R	7	BV071R	17
AA847R	2	BT287R	7	BV072R	18
		BT288R	7	BV073R	17
BC		BT290R	6	BV074R	17
BC815R	127	BT311R	8	BV075R	18
		BT315R	8	BV076R	18
BF		BT316R	8	BV077R	18
BF315R	156	BT327R	9	BV078R	19
BF316R	156	BT328R	9	BV079R	19
BF324R	156	BT332R	9	BV085R	20
BF326R	156	BT340R	9	BV088R	20
		BT343R	9	BV090R	19
BM		BT351R	11	BV091R	19
BM110R	125	BT352R	11	BV094R	20
BM111R	125	BT353R	11	BV101R	18
		BT356R	8	BV104R	18
BT		BT357R	8	BV112R	20
BT220NR	4	BT359R	8	BV200R	21
BT221R	2	BT361R	8	BV201R	21
BT222R	2	BT369R	11	BV206R	21
BT223R	2	BT370R	11	BV207R	21
BT224R	2	BT371R	11	BV208R	21
BT225R	2	BT372R	11	BV209R	21
BT227R	2	BT373R	11	BV248R	23
BT228R	2	BT404R	14	BV250R	23
BT229R	2	BT405R	14	BV252R	23
BT230R	2	BT406R	14	BV254R	24
BT232R	4	BT408R	14	BV255R	24
BT234R	4	BT419R	10	BV258R	25
BT238R	4	BT420R	10	BV271R	24
BT239R	4	BT421R	10	BV272R	24
BT240R	4	BT422R	10	BV273R	25
BT241R	4	BT423R	10	BV276R	25
BT242R	5	BT424R	10	BV296R	38
BT243R	5	BT425R	10	BV297R	38
BT244R	5	BT430R	10	BV298R	38
BT246R	5	BT464R	12	BV299R	38
BT248R	5	BT465R	12	BV381R	30
BT252R	5	BT490R	15	BV382R	30
BT253R	5	BT492R	15	BV383R	30
BT254R	5	BT494R	15	BV384R	30
BT256R	5	BT498R	15	BV385R	30
BT257R	5	BT501R	50	BV391R	30
BT258R	5	BT502R	50	BV392R	30
BT259R	5			BV393R	30
BT260R	5	BV		BV394R	30
BT261R	5	BV001R	16	BV395R	30
BT262R	5	BV002R	16	BV399R	28
BT263R	5	BV003R	16	BV400R	29
BT264R	5	BV005R	16	BV403R	29
BT266R	5	BV010R	16	BV405R	29
BT272R	5	BV011R	16	BV406R	29
BT273R	5	BV013R	16	BV409R	29
BT274R	5	BV028R	16	BV411R	29
BT276R	5	BV030R	16	BV435R	28
BT278R	6	BV032R	16	BV437R	28

INDEX

AESCULAP®

カタログ番号	ページ	カタログ番号	ページ	カタログ番号	ページ
BV441R	28	BW022T	36	BW158T	31, 32
BV442R	28	BW023T	36	BW159T	31, 32
BV443R	28	BW024T	36	BW162T	31, 32
BV444R	28	BW028T	36	BW163T	31, 32
BV445R	28	BW030T	36	BW164T	31, 32
BV446R	28	BW031T	36	BW165T	31, 32
BV447R	28	BW032T	36	BW166T	31, 32
BV448R	28	BW033T	36	BW167T	31, 32
BV449R	28	BW034T	36	BW168T	31, 32
BV450R	28	BW035T	36	BW169T	31, 32
BV451R	28	BW038T	36	BW170T	31, 32
BV452R	28	BW040T	36	BW251P	33
BV453R	28	BW041T	36	BW252P	33
BV454R	28	BW042T	36	BW253P	33
BV455R	28	BW043T	36	BW254P	33
BV456R	28	BW044T	36	BW255P	33
BV457R	28	BW045T	36	BW256P	33
BV458R	28	BW046T	36	BW257P	33
BV461R	28	BW047R	31, 32	BW258P	33
BV462R	28	BW048R	31, 32	BW259P	33
BV463R	28	BW049R	31, 32	BW261P	33
BV464R	28	BW050T	32	BW262P	33
BV465R	28	BW051T	32	BW263P	33
BV466R	28	BW052T	32	BW264P	33
BV467R	28	BW053T	32	BW265P	33
BV468R	28	BW054T	32	BW266P	33
BV510R	27	BW055T	32	BW267P	33
BV516R	27	BW056T	32	BW268P	33
BV517R	27	BW057T	32	BW269P	33
BV518R	27	BW060T	32		
BV519R	27	BW061T	32	DF	
BV764R	32	BW062T	32	DF112R	76
BV766R	32	BW063T	32		
BV799R	37	BW064T	32	DO	
BV800R	37	BW065T	32	DO432R	14
BV801R	37	BW066T	32	DO438R	12
BV802R	37	BW067T	32	DO439R	12
BV803R	37	BW121P	36	DO440R	13
BV804R	37	BW122	31	DO441R	13
BV810R	37	BW123	31	DO510R	53
BV812R	37	BW124	31	DO518R	59
BV870R	37	BW125P	31, 32, 33	DO520R	54
BV871R	37	BW137R	33	DO523R	56
BV872R	37	BW139R	33	DO543R	54
BV873R	37	BW141T	31, 32	DO552R	59
BV874R	37	BW142T	31, 32	DO553R	59
BV875R	37	BW143T	31, 32	DO608R	66
BV876R	37	BW144T	31, 32	DO609R	66
BV993R	22	BW145T	31, 32	DO650R	66
BV996R	22	BW146T	31, 32	DO651R	66
BV997R	22	BW147T	31, 32	DO655R	66
BV998R	22	BW148T	31, 32	DO656R	66
BV999R	22	BW149T	31, 32	DO711R	83
		BW151T	31, 32	DO715R	83
BW		BW152T	31, 32	DO720R	85
BW001R	36	BW153T	31, 32	DO728R	85
BW010R	31, 32, 33, 36	BW154T	31, 32	DO730R	85
BW011P	31, 32, 33, 36	BW155T	31, 32	DO750R	91
BW020T	36	BW156T	31, 32	DO751R	91
BW021T	36	BW157T	31, 32	DO752R	91

カタログ番号	ページ	カタログ番号	ページ	カタログ番号	ページ
D0753R	91	FF562R	148	FF714R	137
D0754R	91	FF563R	148	FF715R	136
D0755R	91	FF564R	148	FF716R	137
D0771R	63	FF565R	148	FF717R	136
D0772R	63	FF566R	148	FF718R	137
D0773R	63	FF573R	148	FF719R	137
		FF574R	148	FF720R	136
DP		FF575R	148	FF721R	137
DP031R	125	FF583R	148	FF722R	136
DP035R	125	FF584R	148	FF723R	137
DP501R	127	FF599R	150	FF724R	136
DP505R	127	FF600R	150	FF725R	137
DP520R	129	FF605R	150	FF726R	136
DP530R	127	FF638R	136	FF727R	136
DP540R	127	FF639R	136	FF728R	136
DP541R	127	FF645R	136	FF729R	136
DP551R	127	FF646R	136	FF734R	136
DP552R	127	FF649R	136	FF737R	136
		FF657R	136	FF738R	136
EA		FF658R	136	FF739R	136
EA012R	156	FF659R	136	FF741R	137
EA015R	156	FF660R	136	FF742R	137
EA020R	156	FF661R	136	FF745R	136
		FF662R	136	FF746R	136
ER		FF663R	136	FF747R	136
ER219R	72	FF664R	136	FF748R	136
ER220R	72	FF665R	136	FF749R	136
ER221R	72	FF666R	136	FF750R	137
ER222R	72	FF667R	136	FF751R	136
ER223R	72	FF668R	136	FF752R	137
ER224R	72	FF669R	136	FF753R	136
ER225R	72	FF674R	136	FF754R	137
		FF677R	136	FF769R	136
FF		FF678R	136	FF770R	136
FF130R	165	FF679R	136	FF771R	136
FF345R	150	FF680R	136	FF772R	136
FF466R	137	FF682R	136	FF773R	136
FF467R	137	FF683R	136	FF781R	137
FF468R	137	FF684R	136	FF782R	137
FF469R	137	FF685R	136	FF783R	137
FF496R	137	FF686R	136	FF799R	146
FF497R	137	FF687R	136	FF800R	146
FF498R	137	FF688R	136	FF801R	146
FF499R	137	FF689R	136	FF803R	149
FF502R	148	FF691R	136	FF805R	149
FF503R	148	FF692R	137	FF806R	149
FF504R	148	FF693R	137	FF807R	149
FF513R	148	FF698R	39	FF808R	152
FF514R	148	FF699R	39	FF810R	149
FF523R	148	FF700R	39	FF811R	149
FF532R	148	FF701R	39	FF814R	149
FF533R	148	FF702R	39	FF818R	151
FF534R	148	FF703R	39	FF820R	150
FF535R	148	FF707R	39	FF832R	147
FF536R	148	FF708R	39	FF833R	147
FF543R	148	FF709R	39	FF834R	147
FF544R	148	FF710R	39	FF835R	147
FF545R	148	FF711R	137	FF842R	147
FF553R	148	FF712R	137	FF843R	147
FF554R	148	FF713R	137	FF844R	147

INDEX

AESCULAP®

カタログ番号	ページ	カタログ番号	ページ	カタログ番号	ページ
FF852R	147	FH480R	165	FH924B	144
FF853R	147	FH801B	144	FH925B	144
FF854R	147	FH802B	144	FH931B	144
FF856R	151	FH803B	144	FH932B	144
FF857R	151	FH804B	144	FH933B	144
FF890R	34	FH805B	144	FH934B	144
FF891R	34	FH811B	144	FH935B	144
FF893R	34	FH812B	144	FH951B	144
FF897R	34, 35	FH813B	144	FH952B	144
FF900R	34	FH814B	144	FH953B	144
FF901R	34	FH815B	144	FH954B	144
FF903R	34	FH821B	144	FH955B	144
FF904SB	35	FH822B	144	FH961B	144
FF905SB	34, 35	FH823B	144	FH962B	144
FF906R	34, 35	FH824B	144	FH963B	144
FF907R	34, 35	FH825B	144	FH964B	144
FF908R	34, 35	FH837B	144	FH965B	144
FF909SB	35	FH838B	144	FH971B	144
FF912SB	35	FH839B	144	FH972B	144
FF913R	80	FH847B	144	FH973B	144
FF914R	80	FH848B	144	FH974B	144
FF915R	80	FH849B	144	FH975B	144
		FH851B	144	FH981B	144
FG		FH852B	144	FH982B	144
FG052R	115	FH853B	144	FH983B	144
		FH854B	144	FH984B	144
FH		FH855B	144	FH985B	144
FH100R	161	FH861B	144		
FH101R	161	FH862B	144	FK	
FH102R	161	FH863B	144	FK110R	42
FH103R	161	FH864B	144	FK111R	43
FH116R	161	FH865B	144	FK113R	43
FH150R	161	FH871B	144	FK114R	43
FH170R	161	FH872B	144	FK116R	43
FH191R	161	FH873B	144	FK117R	43
FH197R	161	FH874B	144	FK118R	43
FH220R	162	FH875B	144	FK119R	43
FH222R	162	FH881B	144	FK120R	42
FH300R	163	FH882B	144	FK121R	42
FH301C	163	FH883B	144	FK124R	42
FH302C	163	FH884B	144	FK130R	42
FH305R	163	FH885B	144	FK131R	42
FH306R	163	FH891B	144	FK133R	42
FH307C	163	FH892B	144	FK135R	44
FH308C	163	FH893B	144	FK136R	44
FH310C	163	FH894B	144	FK139R	42
FH312C	163	FH895B	144	FK140R	44
FH313R	164	FH901B	144	FK146R	52
FH314C	164	FH902B	144	FK147R	52
FH315C	164	FH903B	144	FK148R	52
FH316C	164	FH904B	144	FK149R	52
FH335R	164	FH905B	144	FK157R	52
FH403	165	FH911B	144	FK158R	50
FH404	165	FH912B	144	FK160R	45
FH405	165	FH913B	144	FK161R	45
FH407	165	FH914B	144	FK162R	45
FH413	165	FH915B	144	FK166R	46
FH414	165	FH921B	144	FK167R	46
FH415	165	FH922B	144	FK168R	49
FH430R	165	FH923B	144	FK169R	49

カタログ番号	ページ	カタログ番号	ページ	カタログ番号	ページ
FK170R	46	FK543R	55	FK723R	70
FK171R	46	FK552R	55	FK724R	70
FK172R	48	FK611R	67	FK725R	70
FK173R	48	FK612R	67	FK743NR	69
FK174R	47	FK613R	67	FK745NR	69
FK175R	47	FK614R	67	FK747NR	69
FK176R	47	FK615R	67	FK753NR	69
FK177R	49	FK616R	67	FK755NR	69
FK180R	50	FK617R	67	FK757NR	69
FK193R	50	FK621R	67	FK773R	70
FK291R	54	FK622R	67	FK774R	70
FK300R	53	FK623R	67	FK775R	70
FK301R	55	FK624R	67	FK783R	70
FK302R	55	FK625R	67	FK784R	70
FK306R	55	FK626R	67	FK785R	70
FK307R	55	FK627R	67	FK800R	65
FK308R	55	FK630NR	68	FK801R	65
FK309R	55	FK631NR	68	FK803R	65
FK310R	53	FK632NR	68	FK813R	65
FK314R	56	FK633NR	68	FK814R	65
FK316NR	57	FK634NR	68	FK817R	65
FK317NR	57	FK635NR	68	FK834R	70
FK317R	56	FK636NR	68	FK835R	70
FK318NR	57	FK637NR	68	FK836R	70
FK319NR	57	FK638NR	68	FK840R	65
FK321NR	57	FK639NR	68	FK841R	65
FK323NR	58	FK640NR	68	FK842R	65
FK324NR	58	FK641NR	68	FK845R	65
FK325NR	58	FK642NR	68	FK846R	65
FK326NR	58	FK643NR	68	FK848R	65
FK328R	56	FK644NR	68	FK850R	65
FK329R	56	FK645NR	68	FK854R	71
FK340R	59	FK646NR	68	FK855R	71
FK341R	59	FK647NR	68	FK863R	71
FK344R	59	FK648NR	68	FK864R	71
FK345R	59	FK649NR	68	FK882R	139
FK348R	61	FK658R	66	FK883R	139
FK350R	59	FK659R	66	FK884R	139
FK351R	60	FK660R	66	FK885R	139
FK355R	60	FK661R	66	FK886R	139
FK356R	60	FK662R	67	FK887R	138
FK357R	60	FK663R	67	FK888SU	139
FK358R	60	FK664R	67	FK892R	139
FK359R	60	FK665R	67	FK893R	139
FK360R	60	FK675R	67	FK894R	139
FK362R	60	FK676R	67	FK895R	139
FK390R	59	FK677R	67	FK896R	139
FK391R	59	FK678R	67	FK898R	138
FK394R	56	FK679R	67	FK899R	138
FK420R	60	FK684R	67	FK900B	133
FK423NR	61	FK685R	67	FK900R	134
FK425NR	61	FK686R	67	FK901B	133
FK505R	64	FK702R	70	FK901R	134
FK507R	64	FK703R	70	FK902B	133
FK510R	64	FK704R	70	FK902R	134
FK511R	64	FK705R	70	FK903B	133
FK530R	55	FK712R	70	FK903R	134
FK532R	55	FK713R	70	FK904B	133
FK534R	55	FK714R	70	FK904R	134
FK541R	55	FK715R	70	FK905B	133

カタログ番号	ページ	カタログ番号	ページ	カタログ番号	ページ
FK905R	134	FK948R	135	FL062213	75
FK906B	133	FK949B	135	FL062214	75
FK906R	134	FK949R	135	FL062NR	75
FK907B	133	FK950B	135	FL064R	78
FK907R	134	FK950R	135	FL065	78
FK908B	133	FK951B	135	FL066NR	74
FK908R	134	FK951R	135	FL066R	78
FK909B	133	FK952B	135	FL068R	78
FK909R	134	FK952R	135	FL069NR	75
FK910B	133	FK963B	133	FL070S	77
FK910R	134	FK965B	133	FL083NR	79
FK911B	133	FK976B	133	FL084NR	79
FK911R	134	FK976R	134	FL086NR	79
FK912B	133	FK977B	133	FL090R	80
FK912R	134	FK977R	134	FL091R	80
FK913B	133	FK978B	133	FL092R	80
FK913R	134	FK978R	134	FL093R	80
FK914B	133	FK979B	133	FL094R	80
FK914R	134	FK979R	134	FL095R	80
FK915B	133	FK980R	134	FL096R	80
FK915R	134	FK981B	133	FL097R	80
FK916B	133	FK981R	134	FL098R	80
FK916R	134	FK982B	133	FL101R	83
FK917B	133	FK982R	134	FL102R	83
FK917R	134	FK983B	133	FL104R	83
FK918B	133	FK983R	134	FL106R	83
FK918R	134	FK984B	133	FL108R	83
FK919B	133	FK984R	134	FL109R	83
FK919R	134	FK985B	133	FL110R	82
FK920B	133	FK985R	134	FL112R	82
FK920R	134	FK986B	133	FL114R	82
FK921B	133	FK986R	134	FL116R	82
FK921R	134	FK987B	133	FL118R	82
FK922B	133	FK987R	134	FL120R	82
FK922R	134	FK988B	133	FL122R	82
FK923B	133	FK988R	134	FL124R	82
FK923R	134	FK989B	133	FL126R	82
FK924B	133	FK989R	134	FL128R	82
FK924R	134			FL130R	82
FK925B	133	FL		FL132R	82
FK925R	134	FL010	76	FL134R	82
FK926B	133	FL011	76	FL136R	82
FK926R	134	FL034	76	FL138R	82
FK927B	133	FL035R	76	FL144R	81
FK927R	134	FL036R	76	FL146R	81
FK928B	133	FL037	76	FL148R	81
FK928R	134	FL038R	76	FL173R	82
FK929B	133	FL044R	76	FL174R	82
FK929R	134	FL046211	74	FL175R	82
FK930R	135	FL046212	74	FL176R	82
FK931R	135	FL046213	74	FL183R	82
FK932R	135	FL046214	74	FL184R	82
FK933R	135	FL046NR	74	FL185R	82
FK934R	135	FL057NR	74	FL186R	82
FK936R	135	FL059R	77	FL187R	82
FK937R	135	FL060R	77	FL213R	82
FK938R	135	FL062	78	FL214R	82
FK943R	135	FL062206	75	FL215R	82
FK944R	135	FL062211	75	FL216R	82
FK948B	135	FL062212	75	FL223R	82

カタログ番号	ページ	カタログ番号	ページ	カタログ番号	ページ
FL224R	82	FL574R	84	FL837NR	87
FL225R	82	FL575R	84	FL838NR	87
FL226R	82	FL576R	84	FL920NR	86
FL227R	82	FL577R	84	FL922NR	86
FL343R	83	FL583R	84	FL925NR	86
FL345R	83	FL585R	84	FL927NR	86
FL347R	83	FL650R	85	FL930NR	88
FL380R	92	FL651R	85	FL932NR	88
FL381R	92	FL652R	85	FL935NR	88
FL382R	92	FL653R	85	FL937NR	88
FL383R	92	FL654R	85		
FL384R	92	FL655R	85	FO	
FL390R	92	FL656R	85	F0100R	97
FL391R	92	FL658R	85	F0105R	95
FL392R	92	FL659R	85	F0106R	95
FL393R	92	FL660R	85	F0108R	95
FL394R	92	FL662R	85	F0110R	97
FL400NR	86	FL663R	85	F0111R	97
FL401NR	86	FL665R	91	F0112R	96
FL402NR	86	FL666R	91	F0113R	94
FL403NR	86	FL668R	91	F0115R	94
FL405NR	86	FL670R	91	F0116R	95
FL406NR	86	FL672R	91	F0117R	94
FL407NR	86	FL682R	91	F0118R	95
FL408NR	86	FL685R	91	F0119R	94
FL410NR	87	FL687R	91	F0120R	98
FL411NR	87	FL701R	92	F0123R	96
FL412NR	87	FL702R	92	F0124R	96
FL413NR	87	FL781R	85	F0125R	96
FL415NR	87	FL782R	85	F0127R	98
FL416NR	87	FL783R	85	F0130R	98
FL417NR	87	FL785R	85	F0135R	98
FL418NR	87	FL788R	85	F0136R	98
FL420R	92	FL789R	85	F0140R	99
FL423R	92	FL790R	85	F0141R	99
FL441NR	88	FL793R	85	F0143R	99
FL443NR	88	FL800R	85	F0144R	102
FL445NR	88	FL801R	85	F0145R	102
FL503R	84	FL802R	85	F0146R	102
FL504R	84	FL804R	85	F0148R	101
FL505R	84	FL806R	85	F0150R	100
FL506R	84	FL808R	85	F0151R	100
FL507R	84	FL809R	85	F0153R	96
FL512R	84	FL810R	85	F0158R	101
FL513R	84	FL812R	85	F0159R	101
FL514R	84	FL813R	85	F0160R	103
FL515R	84	FL820NR	86	F0161R	103
FL516R	84	FL821NR	86	F0162R	103
FL517R	84	FL822NR	86	F0169R	102
FL523R	84	FL823NR	86	F0170R	102
FL524R	84	FL825NR	86	F0171R	102
FL525R	84	FL826NR	86	F0172R	102
FL526R	84	FL827NR	86	F0173R	102
FL527R	84	FL828NR	86	F0180R	103
FL553R	84	FL830NR	87	F0181R	103
FL554R	84	FL831NR	87	F0182R	103
FL555R	84	FL832NR	87	F0183R	103
FL556R	84	FL833NR	87	F0190R	104
FL557R	84	FL835NR	87	F0191R	104
FL573R	84	FL836NR	87	F0192R	104

INDEX

AESCULAP®

カタログ番号	ページ	カタログ番号	ページ	カタログ番号	ページ
F0193R	104	F0614R	119	LX182NR	126
F0199R	104	F0620R	117	LX183NR	126
F0399R	105	F0622R	117	LX184NR	126
F0400R	105	F0624R	117	LX189R	126
F0406R	105	F0626R	117	LX190R	126
F0407R	105	F0632R	117	LX550R	160
F0409R	105	F0634R	117	LX552R	160
F0410R	105	F0636R	117	LX553R	160
F0411R	105	F0640R	119	LX556R	160
F0412R	107	F0641NR	118	LX558R	160
F0413R	107	F0645NR	118	LX605R	160
F0415R	107	F0646R	120		
F0416R	107	F0647R	120	MB	
F0428R	107	F0648R	121	MB156R	26
F0430R	107	F0649R	121	MB157R	26
F0432R	107	F0800R	154	MB177R	26
F0440R	108	F0801R	154	MB178R	26
F0442R	108	F0807R	154	MB191R	26
F0450R	108	F0808R	154	MB192R	26
F0451R	108	F0810R	154	MB193R	26
F0453R	108	F0816R	154	MB631NR	78
F0455R	108	F0855R	155		
F0457R	107	F0856R	155	MG	
F0460R	109	F0857R	155	MG081R	26
F0461R	109	F0928R	157	MG565R	26
F0462R	109	F0930R	157	MG566R	26
F0463R	109	F0935R	157	MG567R	26
F0467R	109	F0937R	157	MG568R	26
F0470R	109	F0939R	157	MG569R	26
F0472R	109	F0950R	156	MG570R	26
F0500R	113	F0951R	156	MG697R	26
F0502R	113			MG698R	26
F0511R	113	GA		MG699R	26
F0514R	113	GA468R	139	MG700R	26
F0515NR	110	GB020R	91	MG701R	26
F0516NR	110			MG702R	26
F0517NR	110	KY		MG703R	26
F0518NR	110	KY207NR	124		
F0520NR	110	KY208NR	124	ND	
F0520R	113			ND078R	90
F0521NR	110	LX		ND091NR	90
F0522R	113	LX150R	129	ND092NR	90
F0523R	113	LX152R	129	ND093NR	90
F0525R	113	LX156R	128	ND096NR	90
F0530NR	111	LX157NR	128	ND097NR	90
F0532NR	111	LX157R	128	ND098NR	90
F0534NR	111	LX158R	129	ND104NR	88
F0550NR	112	LX159NR	128	ND105NR	89
F0551NR	112	LX162R	129	ND108NR	86
F0555R	114	LX164R	130	ND109NR	87
F0566R	114	LX165R	130	ND118NR	89
F0570R	115	LX170R	125	ND584NR	79
F0572R	115	LX171R	125	ND585NR	79
F0599R	105	LX172R	125	ND586NR	79
F0601R	116	LX174R	126	ND587NR	79
F0602R	116	LX175S	124	ND588NR	79
F0604R	116	LX176R	125		
F0610R	119	LX177R	126	OF	
F0611R	119	LX178R	126	OF760R	140
F0612R	119	LX181NR	126		

カタログ番号	ページ	カタログ番号	ページ	カタログ番号	ページ
OK		OL427R	63		
OK378R	116	OL429R	63		
OK505R	145				
OK506R	145	OM			
OK507R	145	OM307R	42		
OK508R	145	OM308R	42		
OK509R	145	OM309R	52		
OK520R	145	OM311R	53		
OK521R	145				
OK522R	145	TE			
OK525R	146	TE749R	36		
OK526R	146				
OK711R	140	XJ			
OK712R	140	XJ301R	3		
OK737R	142	XJ302R	3		
OK740R	141	XJ303R	3		
OK741R	141	XJ304R	3		
OK742R	141	XJ305R	3		
OK745R	142	XJ306R	3		
OK794R	19	XJ307R	3		
OK795R	19	XJ308R	3		
		XJ351R	22		
		XJ352R	22		
OL					
OL155R	54				
OL157R	56				
OL160R	53				
OL162R	53				
OL163R	53				
OL165R	54				
OL166R	54				
OL170R	54				
OL171R	54				
OL192R	52				
OL198R	53				
OL294R	83				
OL296R	83				
OL298R	83				
OL299R	83				
OL300R	83				
OL301R	83				
OL302R	83				
OL303R	83				
OL304R	83				
OL307R	83				
OL311R	81				
OL314R	81				
OL316R	81				
OL401R	62				
OL403R	62				
OL405R	63				
OL406R	63				
OL407R	62				
OL408R	62				
OL409R	62				
OL410R	62				
OL411R	62				
OL412R	62				
OL421R	63				
OL423R	63				
OL425R	63				

品番末尾のアルファベット略語の説明

C = クローム表面処理

P = プラスチック製

R = ステンレス製

S = インプラント専用ステンレス製

T = チタン製

B = チタン合金コーティング

NR = ステンレス製(SQ.line)

AESCULAP® - a B. Braun brand

販売元 **ビー・ブラウンエースクラップ株式会社**

本 社：〒113-0033 東京都文京区本郷2-38-16
カスタマーサービスセンター：☎ 0120-401-741 (フリーダイヤル)
www.bbraun.jp

本カタログ掲載製品の薬事取得番号及び販売名は、添付文書をご参照ください。
製品のご使用にあたっては、電子化された添付文書を必ずお読みください。
本カタログ掲載品の仕様・形状は、改良等の理由により予告なしに変更することがあります。