



Surgical  
Technologies

# AESCULAP<sup>®</sup> Surgical Instruments

小手術(形成・手の外・血管外科)機器

Instruments for Minor Surgery (Plastic, Hand and Vascular Surgery)





# AESCULAP® Surgical Instruments

小手術(形成・手の外・血管外科)機器

Instruments for Minor Surgery (Plastic, Hand and Vascular Surgery)

■ 剪刀 .....	2
■ 持針器 .....	12
■ 鑷子 .....	17
■ 止血鉗子 .....	24
■ 剥離鉗子 .....	26
■ 扁平鉤 .....	27
■ 鋭鉤、フック .....	28
■ 開創器 .....	30
■ 血管クリップ、血管関連器具 .....	32
■ バイポーラシザーズ .....	35
■ チタンクリップ .....	36

# 超硬剪刀ノアール

Aesculap®

超硬剪刀ノアールはNoirコーティング(チタン合金コーティング= Titanium Aluminum Nitride coating)と超硬チップの技術により、表面硬度が高くなり、切れ味の耐久性を向上させています。さらにブレード部の表面加工により動きがスムーズとなり、滑らかな切れ味を実現しました。これらの技術により、超硬剪刀ノアールは、優れた切開性能と剥離性能を医療現場にご提供いたします。

## W カット

脂肪分の多い組織の切開時など組織が滑ることの無い様に、片側のブレードに鋸状の溝が刻まれています。

ファインパターンはデリケートな組織の剥離に適しています。

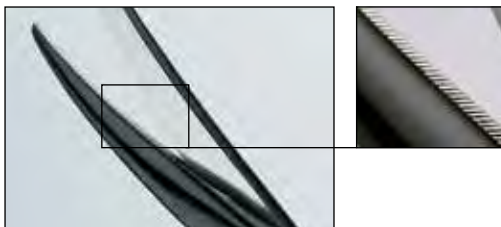

超硬剪刀ノアール  
アイリス  
110 mm



BC 210 B  
直  
ファインパターン



BC 211 B  
反  
ファインパターン

BC 211 WB  
反  
ファインパターン  
Wカット



超硬剪刀ノアール  
115 mm



BC 257 B  
反  
ファインパターン

BC 257 WB  
反  
ファインパターン  
W カット



超硬剪刀ノアール  
メツェンバウム  
145 mm



BC 261 B  
反

BC 261 WB  
反  
W カット



超硬剪刀ノアール  
ベビー・メツェンバウム  
145 mm



BC 259 B  
反  
ファインパターン

BC 259 WB  
反  
ファインパターン  
W カット

# 超硬チップ付切開剪刀、結紮剪刀

Aesculap®

超硬チップ付剪刀



滑らかな切れ味  
精密加工された超硬チップ構造により、長寿命化を実現  
金メッキを施したフィンガーリング

超硬チップ付 Wカット剪刀



Wカット  
組織や縫合糸がすべるのを防ぎます。

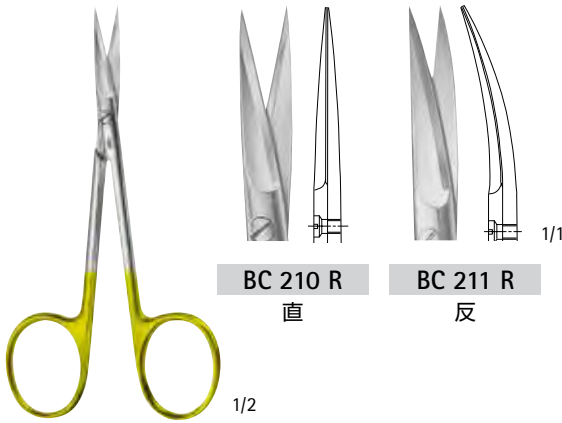

BC 210 R  
直

BC 211 R  
反

BC 210 R - BC 211 R  
結紮剪刀  
110 mm

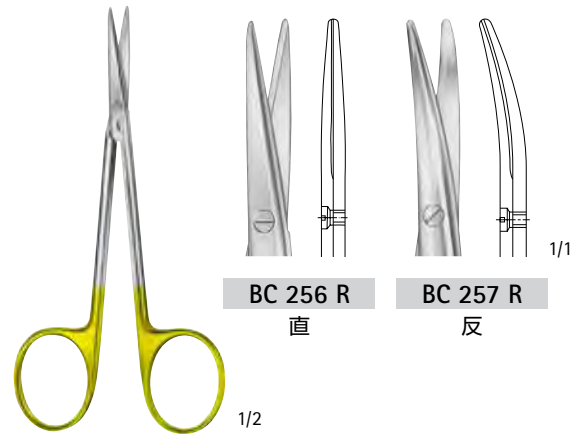

BC 256 R  
直

BC 257 R  
反

BC 256 R - BC 257 R  
115 mm

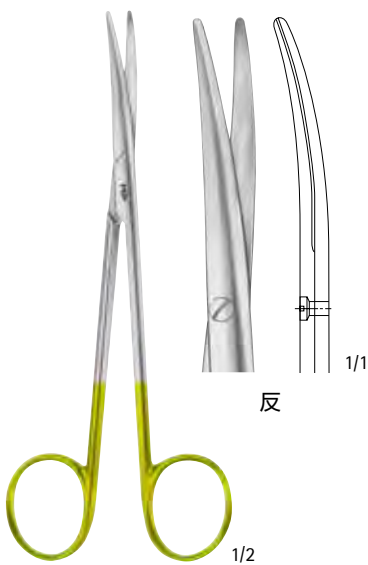

反

ベビー・メツェンバウム  
BC 259 R  
145 mm

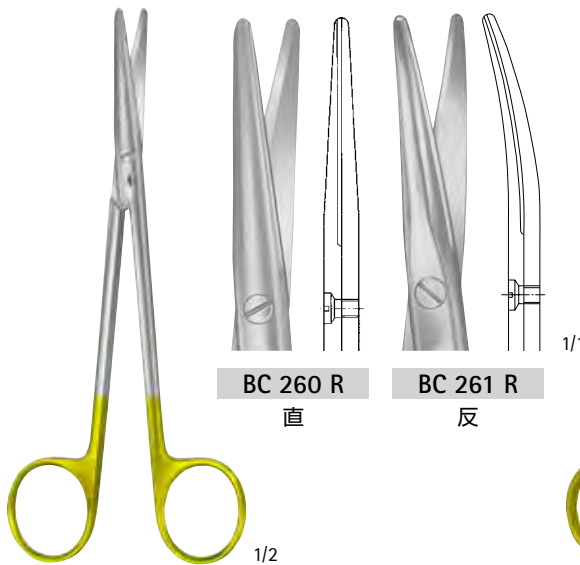

BC 260 R  
直

BC 261 R  
反

メツェンバウム  
BC 260 R - BC 261 R  
145 mm

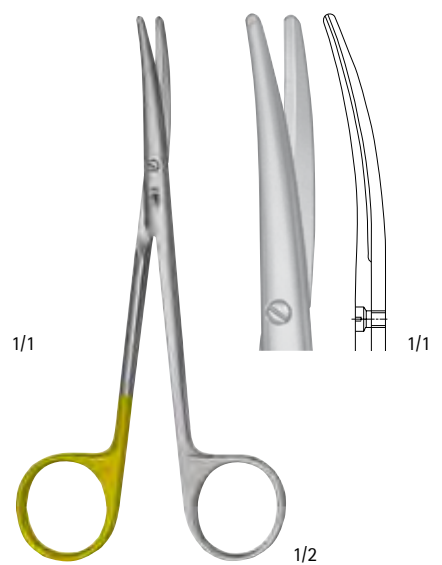

BC 294 W  
結紮剪刀  
145 mm

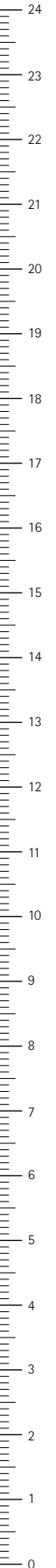

# スーパーカット剪刀

Aesculap®

スーパーカット剪刀は、マイクロームエッジの鋭利なブレード形状により、スムーズな切開と剥離を可能にしています。さらに、W カットブレードにより滑りやすい組織に対しても安定した切開性能を提供します。スーパーカット剪刀は剪刀に求められる切れ味と剥離という2つの特性をバランス良く備えた製品です。

**マイクローム・エッジ**  
鋭利なブレード形状により切開操作および剥離操作がスムーズになりました。

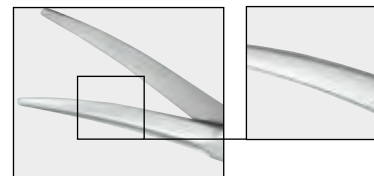

**W カット**  
脂肪分の多い組織の切開時など組織が滑ることの無い様に、片側のブレードに鋸状の溝が刻まれています

BC 900 R  
直BC 901 R  
反BC 904 R  
直BC 905 R  
反BC 906 R  
直BC 907 R  
反BC 909 R  
反



# スーパーカット剪刀

Aesculap®

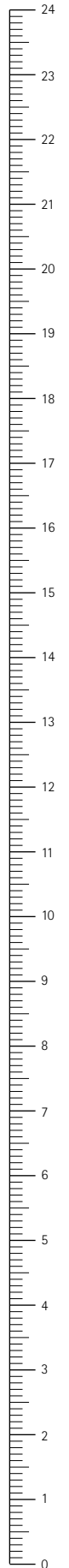

BC 911 R  
反

スーパーカット剪刀  
ジャミソン  
130 mm



BC 915 R  
反

スーパーカット剪刀  
ジャミソン  
150 mm



BC 916 R  
直



BC 917 R  
反

スーパーカット剪刀  
ジョセフ  
150 mm



BC 930 R  
直



BC 931 R  
反

スーパーカット剪刀  
ベビー・メツェンバウム  
115 mm



BC 934 R  
直



BC 935 R  
反

スーパーカット剪刀  
メツェンバウム  
145mm

# マイクロ剪刀ノアール

Aesculap®

## エルゴノミックなハンドルデザイン

円筒状のハンドルデザインを採用することで、位置調整がしやすく、良好な視野を確保することができます。

ハンドルを閉じるとピンを回すように回転操作をすることができます。

## ゴルフボールデザイン

特徴的なゴルフボールデザイン構造により洗浄がしやすく、また安定して握りこみやすいため術者の疲労を軽減します。

## NOIRコーティング

硬度が高く、无影灯による反射の少ないNOIRコーティングを採用し、耐摩耗性、耐腐食性を追求しました。



FM 610 B



FM 611 B

FM 612 B  
25°FM 613 B  
45°

2/1

1/1

FM 610 B - FM 613 B

マイクロ剪刀ノアール

165 mm

ブレード長: 10 mm





1/2

**FM 442 R - FM 436 R**  
デリケート  
165 mm



**FM 442 R**  
直



**FM 436 R**  
反

1/1



1/2

**FM 488 R - FM 481 R**  
デリケート  
ラウンドハンドル  
165 mm



**FM 488 R**  
直



**FM 481 R**  
反

1/1



1/2

**FD 100 R - FD 103 R**  
ラウンドハンドル  
145 mm

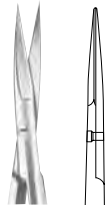

**FD 100 R**  
直

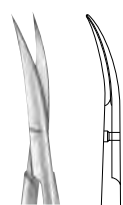

**FD 101 R**  
反



**FD 103 R**  
反

1/1

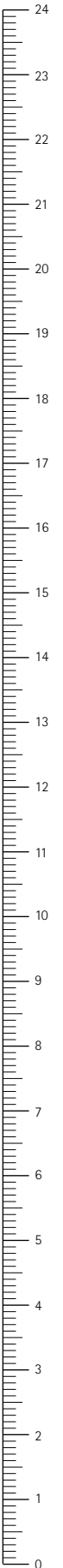

# マイクロ剪刀

Aesculap®

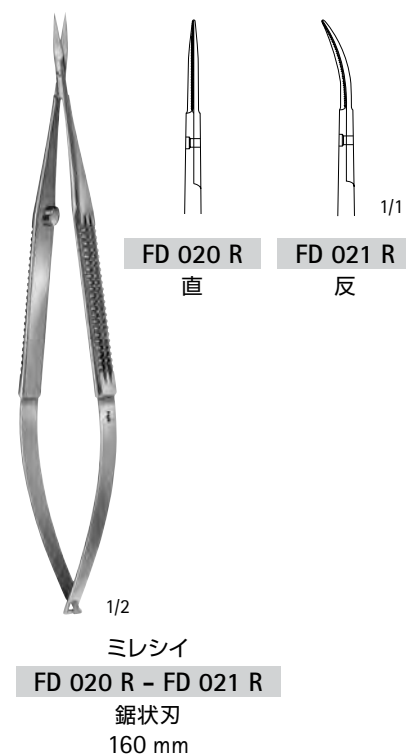
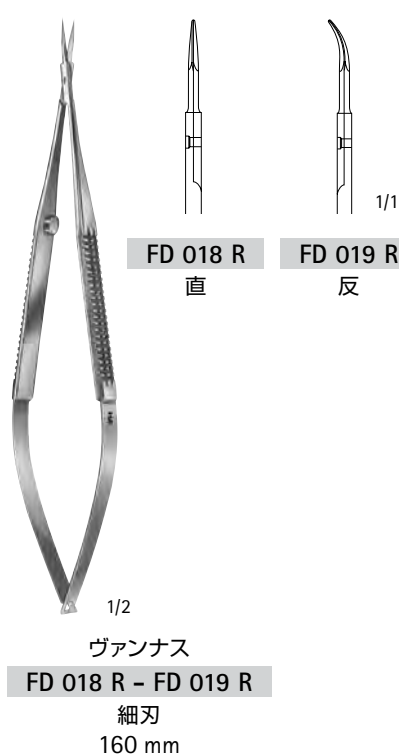
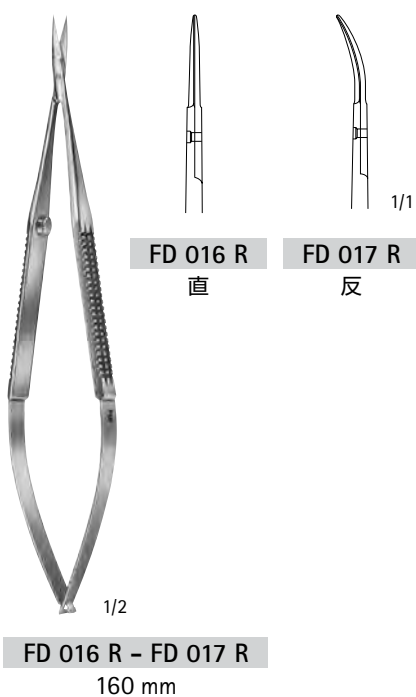
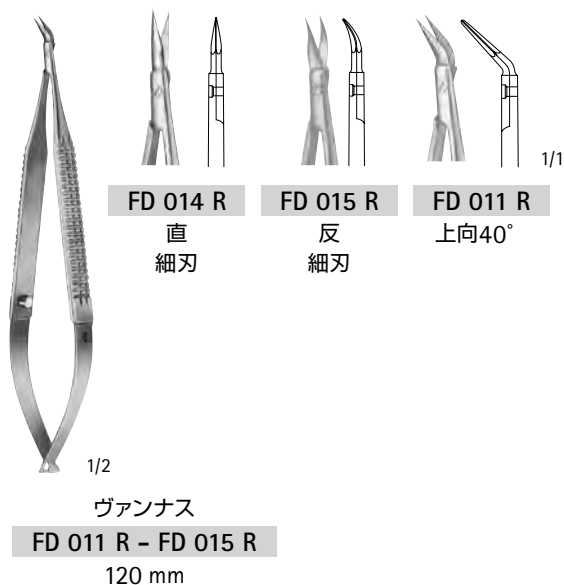
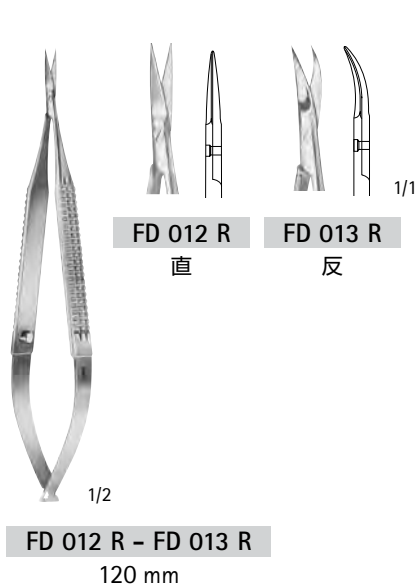



# マイクロ剪刀 / ミューラー

Aesculap®



1/2

ミューラー

FD 010 R - FM 014 R

120 mm

ハンドルカラー・ブルー



FM 010 R

鋭/鋭  
直



FM 011 R

鋭/鋭  
反



FM 012 R

鋭/鈍  
反



FM 013 R

鈍/鈍  
反



FM 014 R

玉付/鋭  
反

1/1



1/2

ミューラー

FM 040 R - FM 041 R

170 mm

ハンドルカラー・ブルー



FM 040 R

鋭/鋭  
直

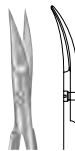

FM 041 R

鋭/鋭  
反

1/1

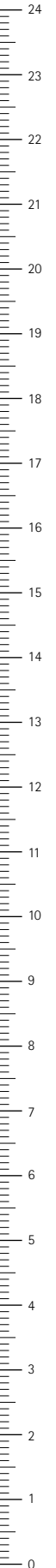

# デリケート剪刀、形成剪刀、神経剥離剪刀

Aesculap®



**BC 106 R - BC 107 R**  
デリケート剪刀  
115 mm

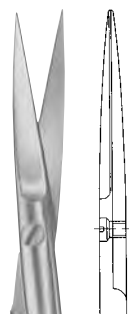

**BC 106 R**  
直

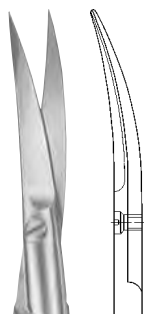

**BC 107 R**  
反

1/1



**BC 164 R - BC 165 R**  
切開剪刀  
115 mm



**BC 164 R**  
直



**BC 165 R**  
反

1/1



**XJ 402 R - XJ 405 R**  
形成剪刀



**XJ 404 R**  
直  
135 mm



**XJ 405 R**  
反  
135 mm



**XJ 402 R**  
直  
160 mm



**XJ 403 R**  
反  
160 mm

1/1

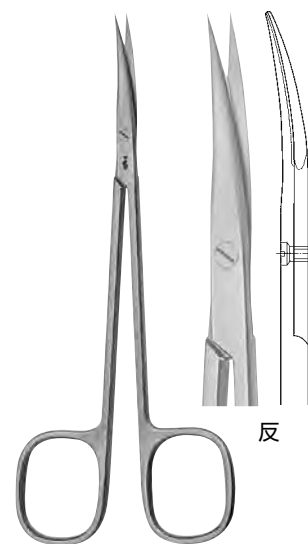

**BC 017 R**  
神経剥離剪刀  
外側セミシャープ  
140 mm

反

1/1

# 血管・腱剪刀、切開剪刀

Aesculap®

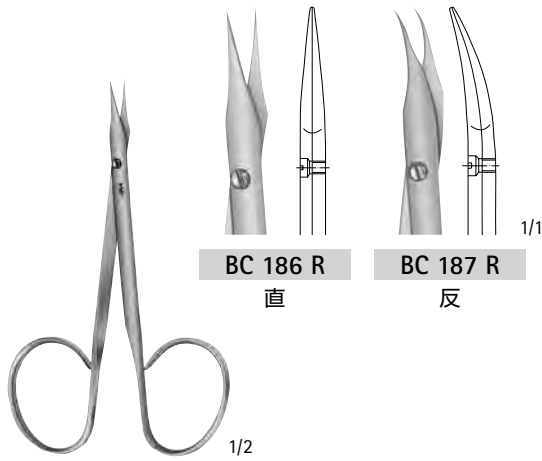

BC 186 R

直

BC 187 R

反

1/2

1/1

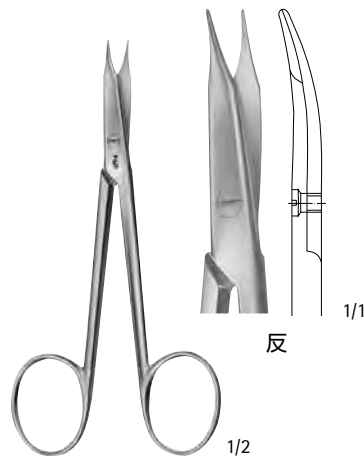

反

1/2

1/1

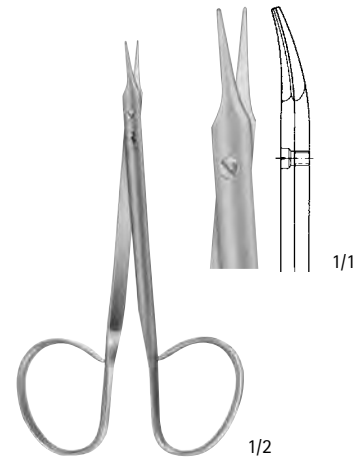

1/1

1/2

スティーブンス  
BC 186 R - BC 187 R  
血管・腱剪刀  
100 mm

スティーブンス  
BC 171 R  
血管・腱剪刀  
110 mm

スティーブンス  
OK 366 R  
切開剪刀  
極薄刃  
110 mm

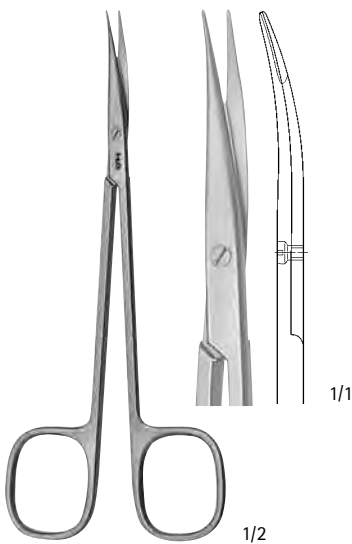

1/1

1/2

レイノルド・ジャミソン  
BC 015 R  
血管剪刀  
140 mm

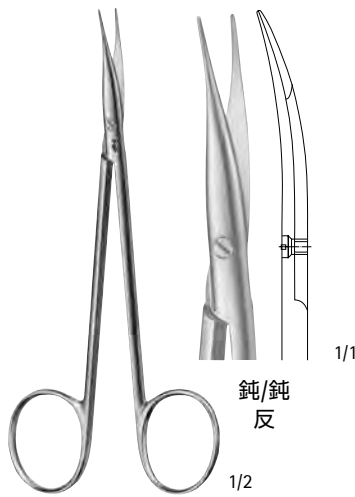

鈍/鈍  
反

1/2

1/1

ジェムソン・ウェルバー  
BC 175 R  
切開剪刀  
130 mm

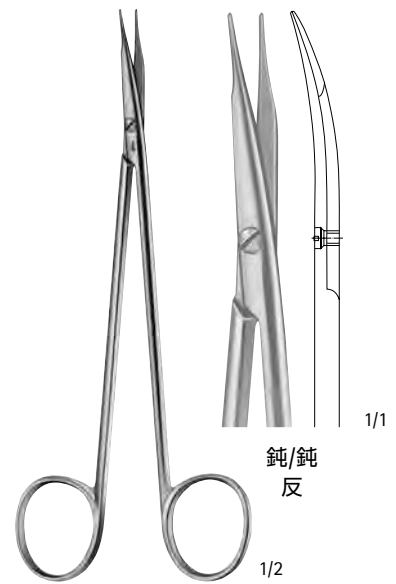

鈍/鈍  
反

1/2

1/1

ジェムソン  
BC 177 R  
切開剪刀  
150 mm

# ダイヤダスト付マイクロ持針器 / ラウンドハンドル

Aesculap®

DIADUST

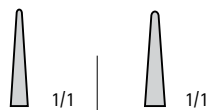
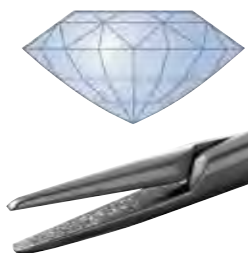

適合サイズ(目安:U.S.P)



ラチェット付き	全長	7/0以下	5/0以下
	120 mm	FM 520 R	
	145 mm		FM 522 R
	160 mm	FM 521 R	FM 523 R

ラチェット無し	全長	7/0以下	5/0以下
	120 mm	FM 524 R	
	145 mm		FM 528 R
	160 mm	FM 525 R	FM 529 R



# ダイヤダスト付マイクロ持針器 / フラットハンドル

Aesculap®

		 1/1	 1/1
		適合サイズ(目安:U.S.P)	
ラチェット付き	全長	7/0以下	5/0以下
	145 mm		FM 541 R
	170 mm	FM 540 R	

		7/0以下	5/0以下
ラチェット無し	全長		
	145 mm		FM 546 R
	170 mm	FM 545 R	

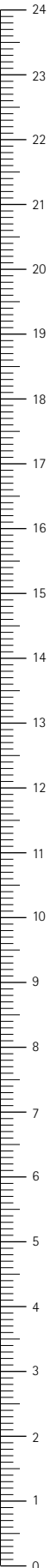

# マイクロ持針器

Aesculap®

スムーズジョー    マイクロ用  
0.2 mmピッチ    マイクロ用



カストロビエホ  
**BM 001 R**  
145 mm



カストロビエホ  
**BM 002 R**  
145 mm

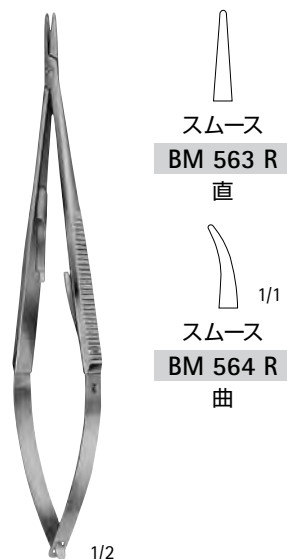

カストロビエホ  
**BM 563 R - BM 564 R**  
キャッチ付  
145 mm



パラケール  
**FD 230 R - FD 231 R**  
キャッチなし  
ラウンドハンドル  
120 mm

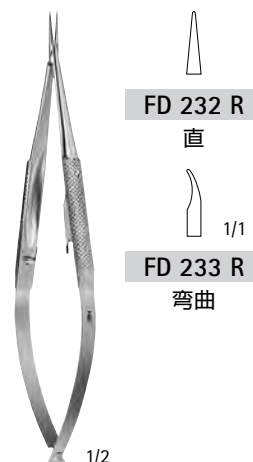

パラケール  
**FD 232 R - FD 233 R**  
キャッチ付  
ラウンドハンドル  
120 mm



ライル  
**FD 240 R - FD 241 R**  
キャッチなし  
ラウンドハンドル  
150 mm



ライル  
**FD 242 R - FD 243 R**  
キャッチ付  
ラウンドハンドル  
150 mm



# 超硬チップ付持針器

Aesculap®

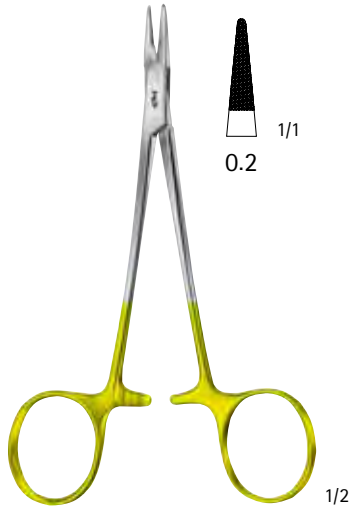

コンパース  
BM 011 R  
130 mm

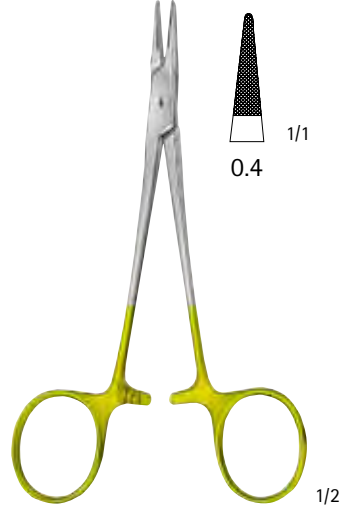

ハルセイ  
BM 012 R  
130 mm

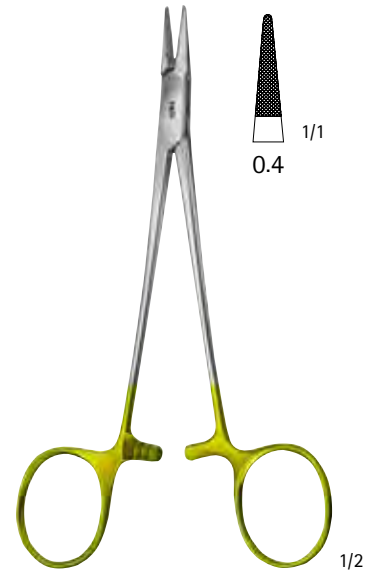

ベビー・クライルウッド  
BM 013 R  
150 mm

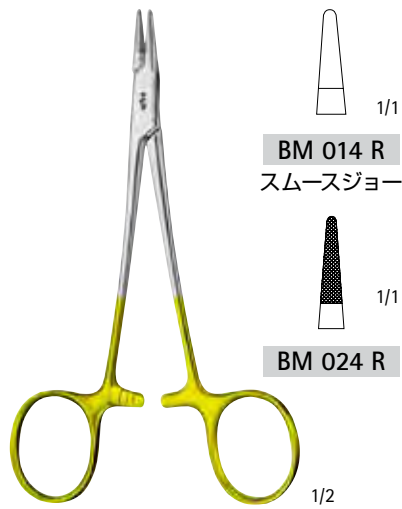

ウェブスター  
BM 014 R - BM 024 R  
130 mm

BM 014 R  
スムーズジョー

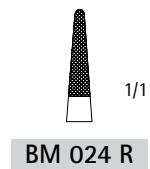

BM 024 R

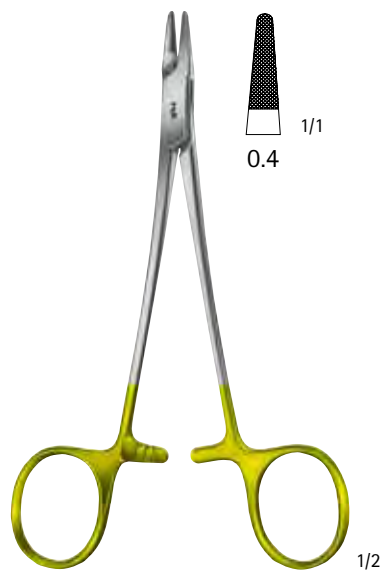

クライルウッド  
BM 016 R  
145 mm

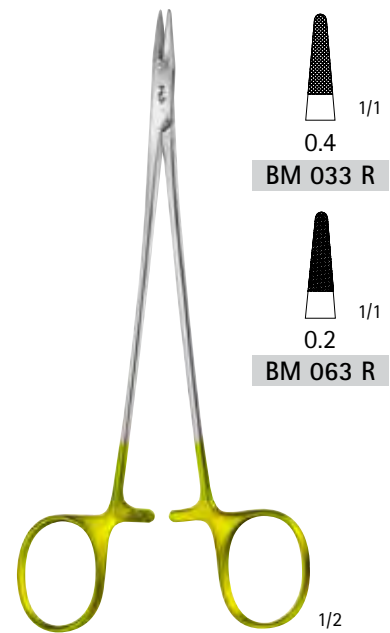
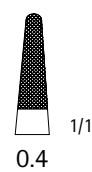

ドゥベーカー  
BM 033 R - BM 064 R  
デリケート  
165 mm

BM 033 R

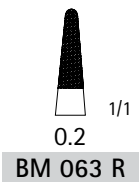

BM 063 R

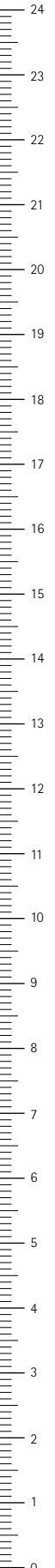

# 超硬チップ付持針器、ダイヤダスト付持針器

Aesculap®

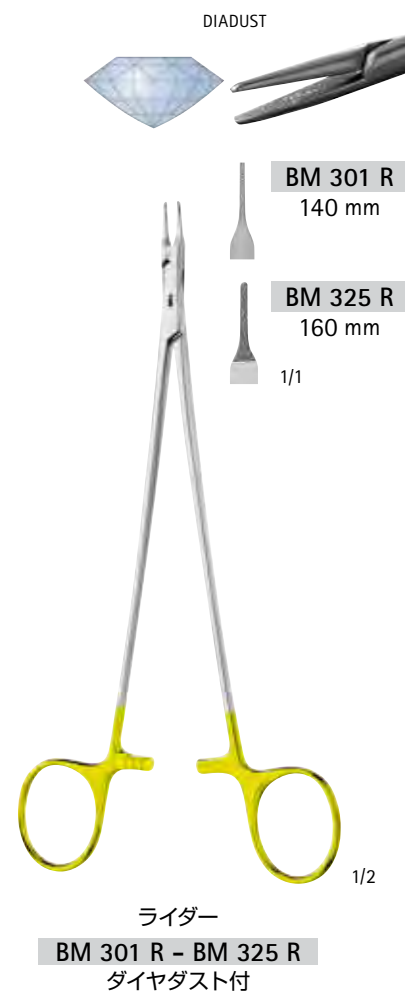
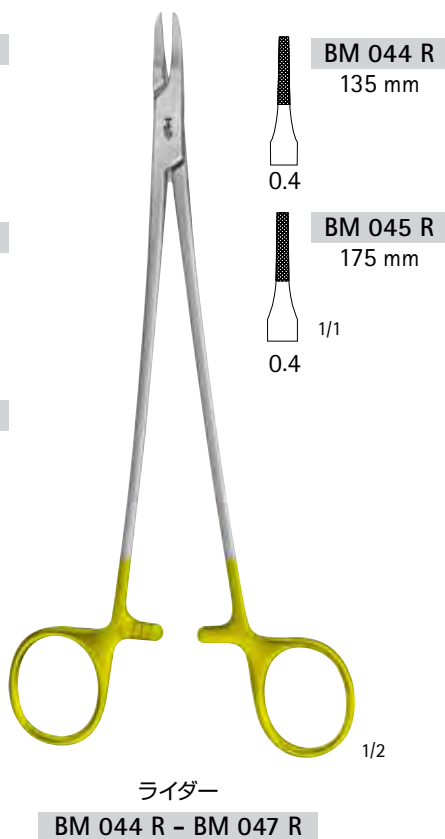
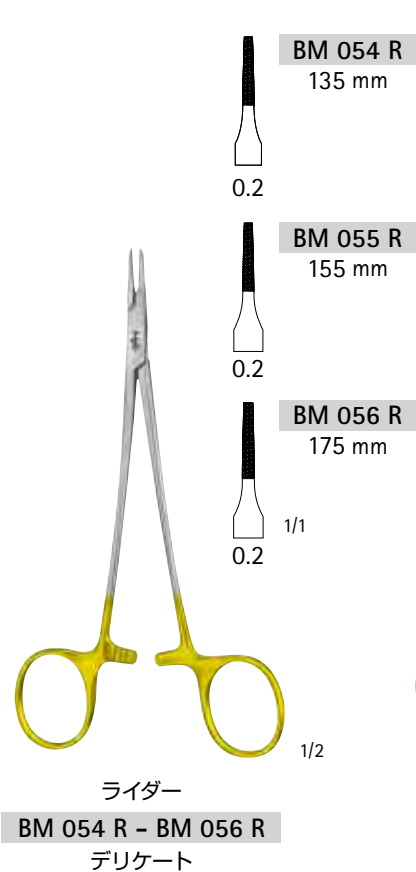
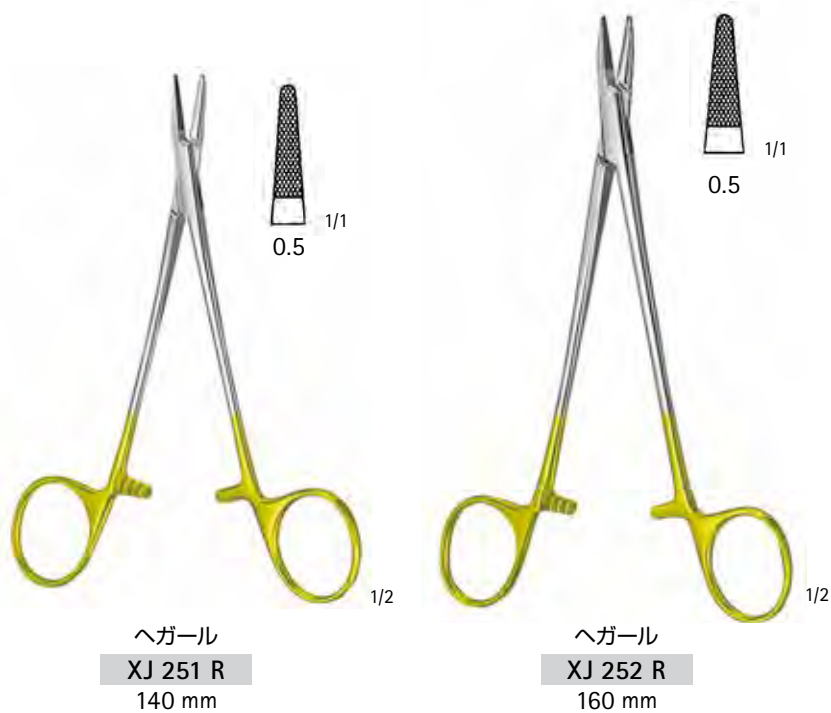

# ダイヤモンド付マイクロ鑷子 / ラウンドハンドル

Aesculap®



150 mm

DIADUST



ダイヤモンド手術機器のジョーの表面にはダイヤモンドが薄く塗られています。このダイヤモンドコーティングは強い把持力と適度な弾力性がありますので、繊細な針・糸、組織等を把持するのに適しています。特に針付き縫合糸では6/0~10/0に有効です。

全長

150 mm	リング径 1mm ダイヤモンド付 <b>FM 570 R</b>	リング径 1mm ダイヤモンド付 <b>FM 571 R</b>	プラットホームチップ ダイヤモンド付 <b>FM 578 R</b>	プラットホームチップ ダイヤモンド付 <b>FM 581 R</b>
--------	--	--	--	--

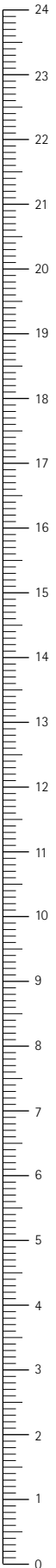

# マイクロ結紮鑷子

Aesculap®

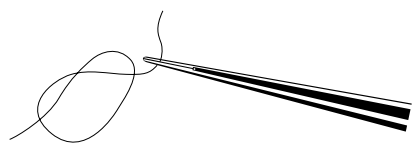

結紮用スモールプラットフォーム付先端



**BD 338 R**  
直  
120 mm

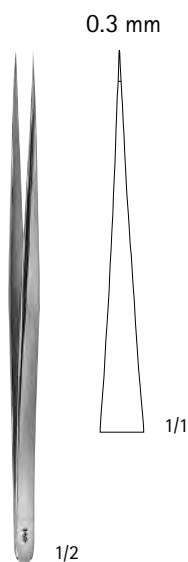

バイス  
**BD 336 R**  
直  
135 mm

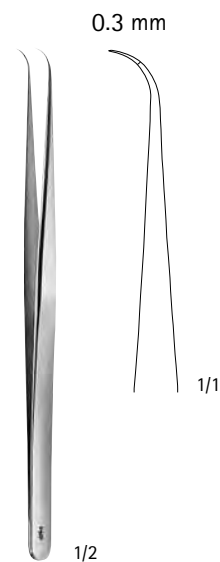

バイス  
**BD 337 R**  
弯曲  
135 mm

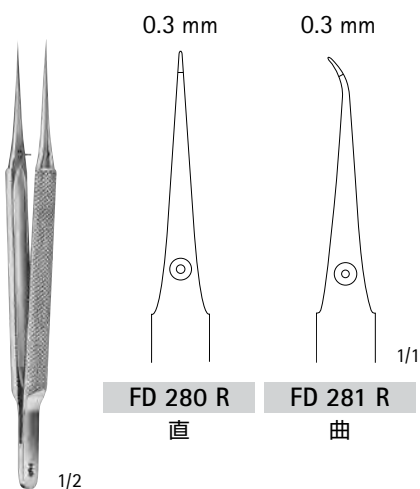

**FD 280 R - FD 281 R**  
120 mm

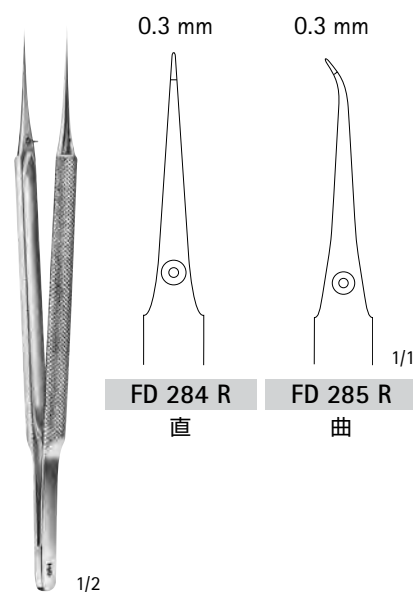

**FD 284 R - FD 285 R**  
150 mm

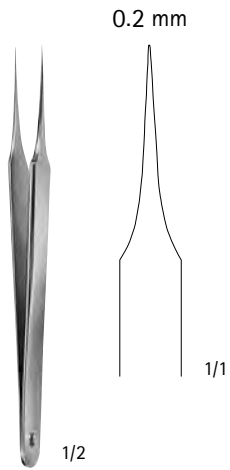

**BD 330 R**  
直  
110 mm

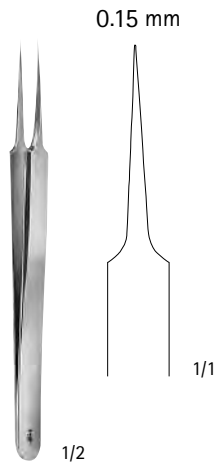

**BD 331 R**  
直  
110 mm

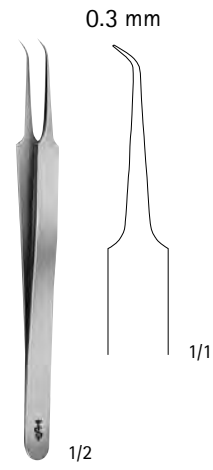

**BD 329 R**  
曲  
110 mm

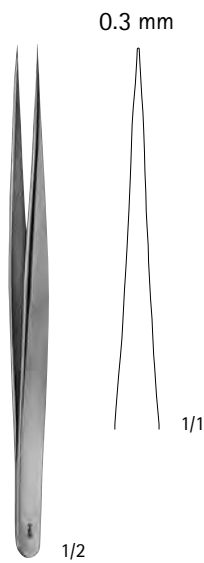

**BD 335 R**  
直  
135 mm

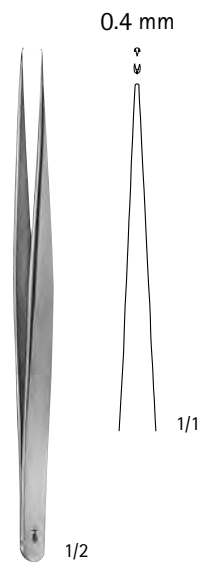

**BD 345 R**  
有鉤、1×2爪  
直  
135 mm

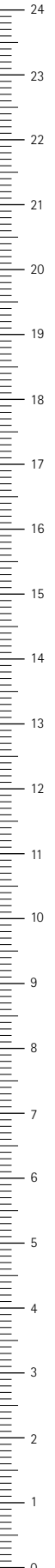

## マイクロ鑷子 / ミューラー

Aesculap®

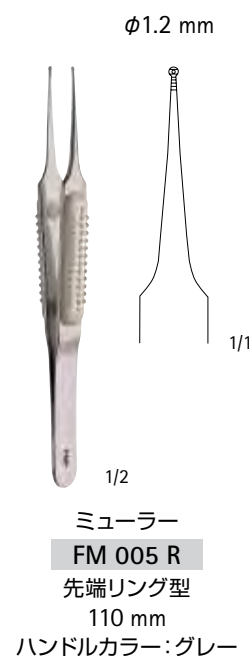
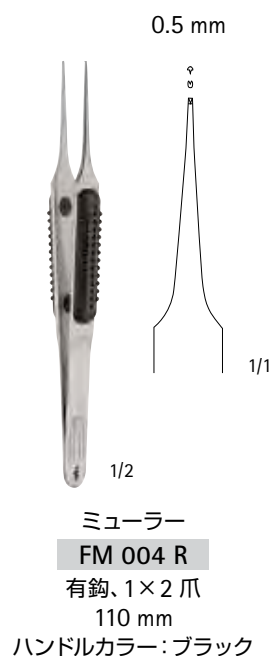
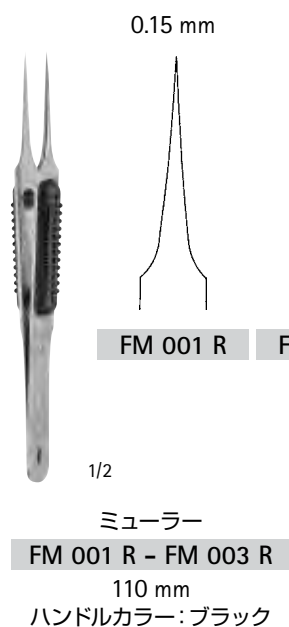

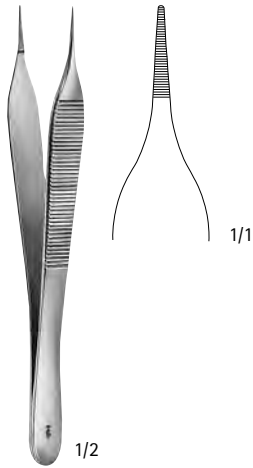

マイクロ・アドソン  
**BD 220 R**  
無鉤  
120 mm

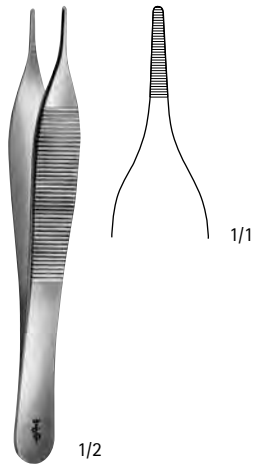

アドソン  
**BD 222 R**  
無鉤  
120 mm

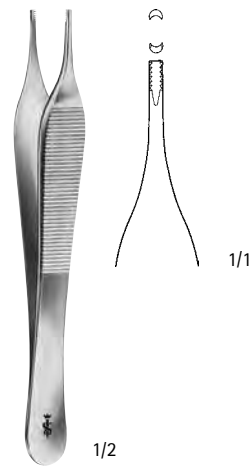

アドソン・ブラウン  
**BD 700 R**  
120 mm

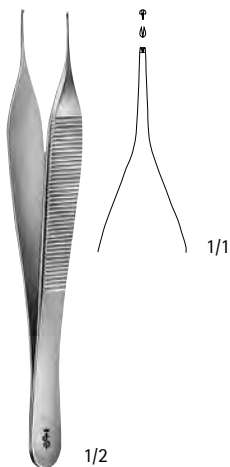

マイクロ・アドソン  
**BD 510 R**  
有鉤、1×2爪  
120 mm

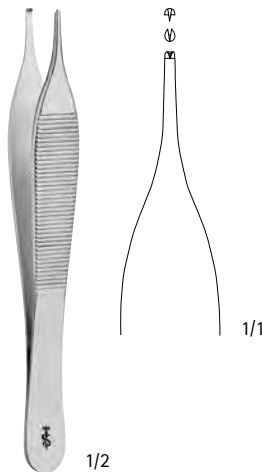

アドソン  
**BD 511 R**  
有鉤、1×2爪  
120 mm

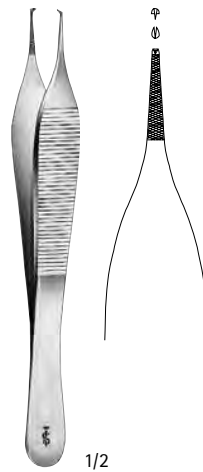

アドソン・ブラウン  
**BD 512 R**  
有鉤、1×2爪  
120 mm



アドソン  
**BD 151 R**  
無鉤  
超硬チップ付  
120 mm

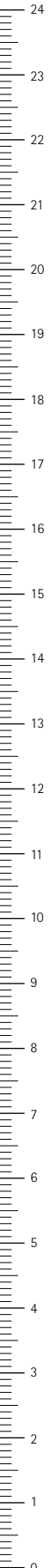

# マイクロ鑷子、超硬チップ付鑷子

Aesculap®

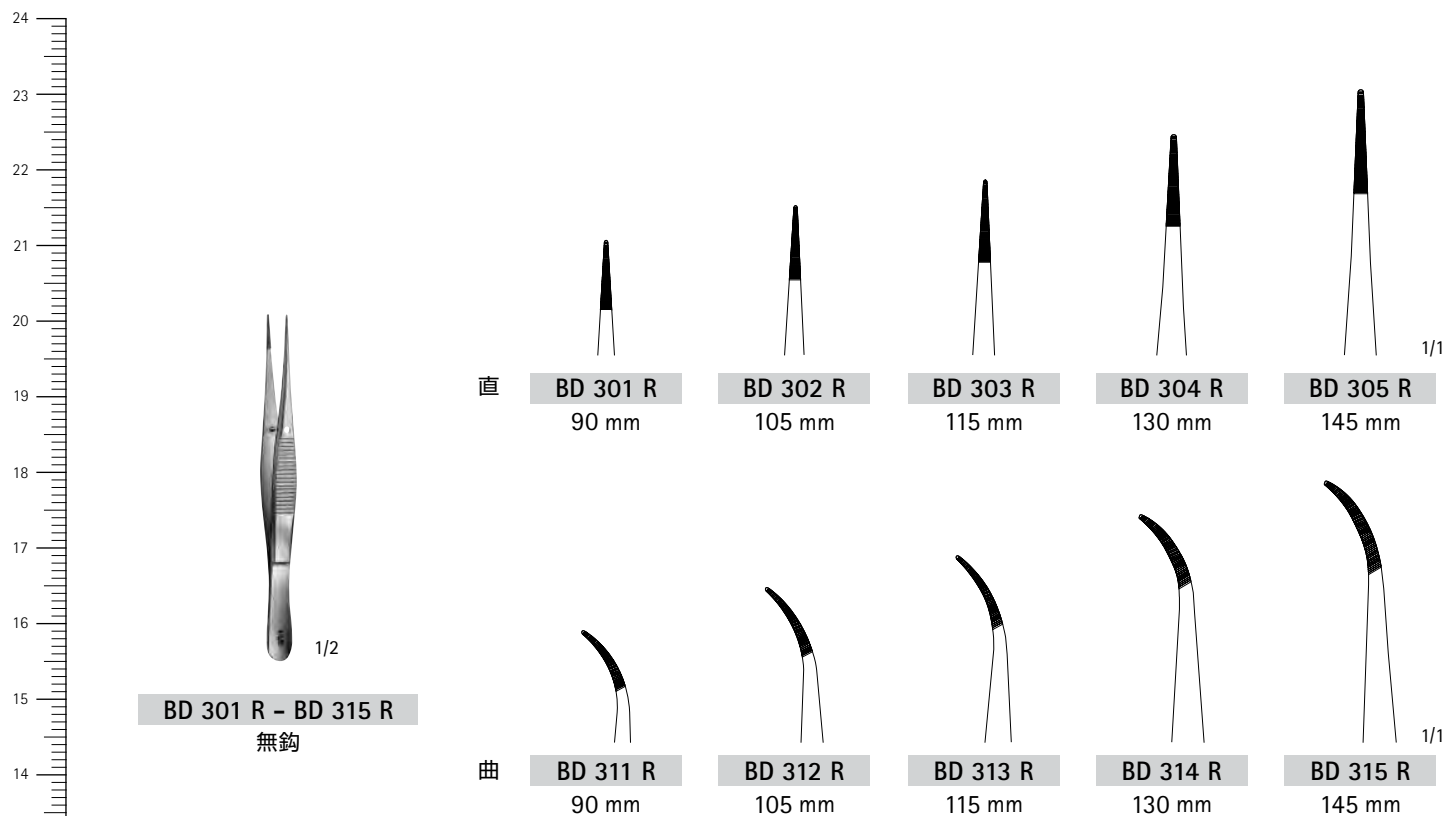

超硬チップ付ピンセット  
金メッキを施したハンドルエンド  
が目印

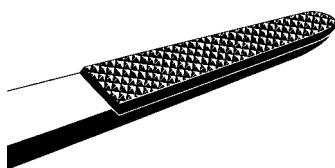

精密加工された超硬チップ構造、  
機能的な組織無外傷性グリップ、  
多彩な用途。

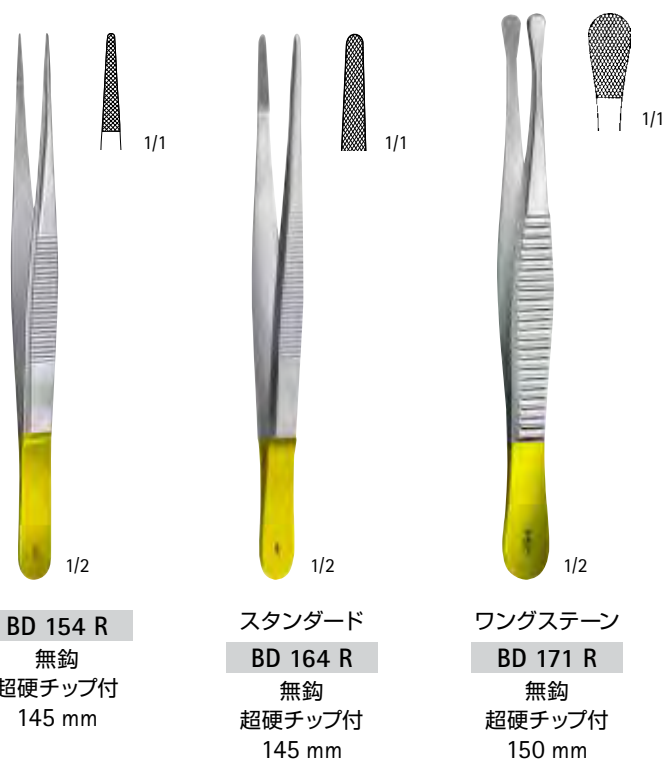





# 無外傷性鑷子

ドゥペーキー



Toothing DE BAKEY

Surgical Instruments

Aesculap®

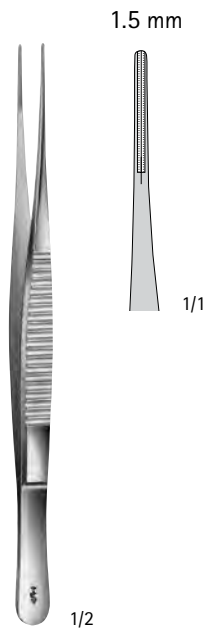

ドゥペーキー  
FB 411 R  
150 mm

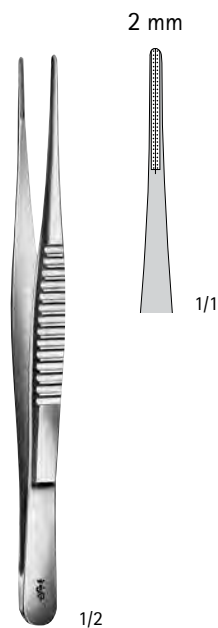

ドゥペーキー  
FB 400 R  
150 mm

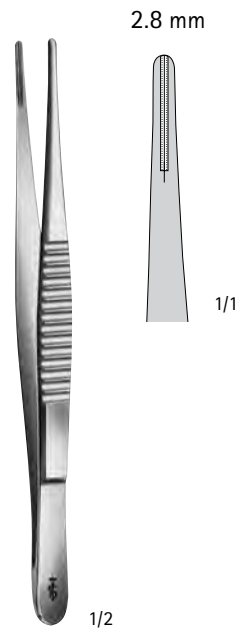

ドゥペーキー  
FB 414 R  
150 mm

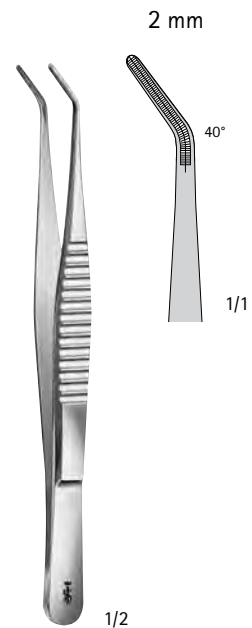

ドゥペーキー  
FB 401 R  
150 mm



ドゥペーキー  
FB 394 R  
150 mm



クーリー  
FB 784 R  
150 mm

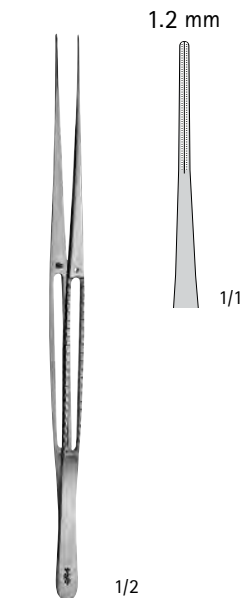

ドゥペーキー  
FC 411 R  
軽量タイプ  
150 mm

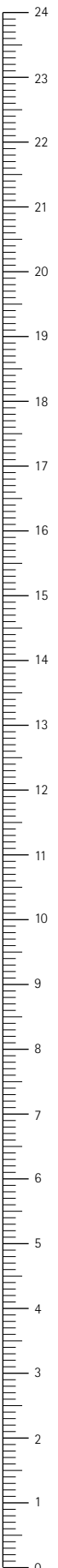

# 止血鉗子

Aesculap®

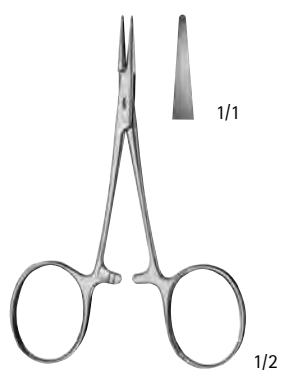

**BJ 002 R**  
結紮鉗子  
スムーズジョー  
直  
95 mm

1/1

1/2



ベビー・モスキート  
(ハルトマン)  
**BH 104 R - BH 115 R**  
100 mm

有鉤

**BH 114 R**

直

1/2



**BH 105 R**

1/1



**BH 115 R**

反



マイクロ・ハルステッド  
**BH 108 R - BH 119 R**  
125 mm

無鉤

**BH 108 R**

**BH 109 R**

1/1

有鉤

**BH 118 R**

直

**BH 119 R**

反

1/2



ハルステッド・モスキート  
**BH 110 R - BH 121 R**  
125 mm

無鉤

**BH 110 R**

**BH 111 R**

1/1

有鉤

**BH 120 R**

直

**BH 121 R**

反

1/2





# 無外傷性止血鉗子 / 血管鉗子

ドゥペーキー



Toothing DE BAKEY

Surgical Instruments

Aesculap®

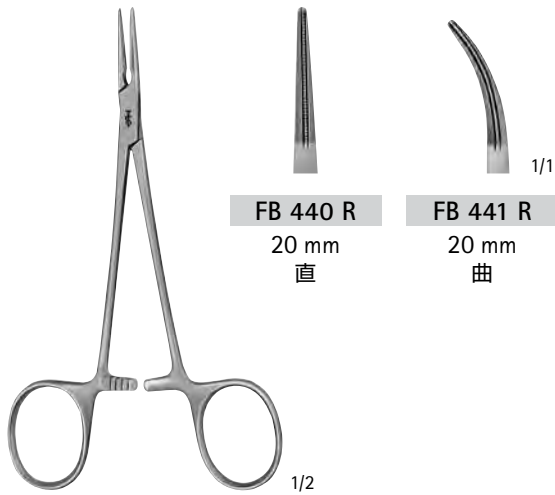

FB 440 R

20 mm  
直

FB 441 R

20 mm  
曲

1/2

FB 440 R - FB 441 R

モスキート鉗子  
125 mm

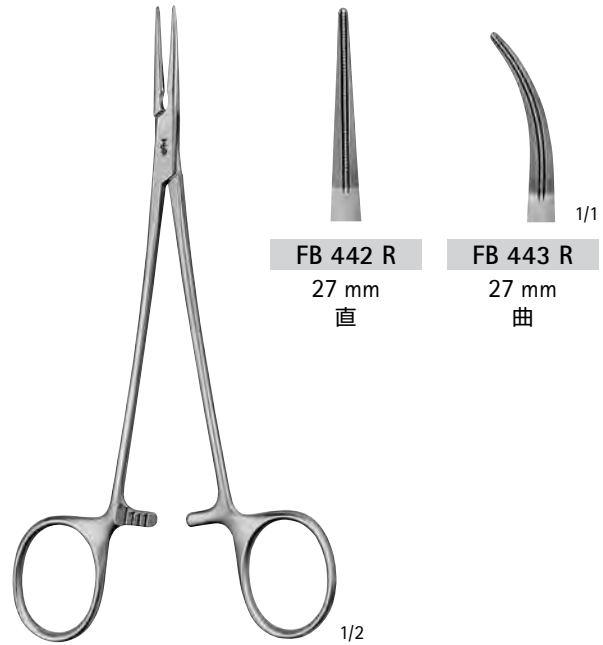

FB 442 R

27 mm  
直

FB 443 R

27 mm  
曲

1/2

FB 442 R - FB 443 R

モスキート鉗子  
165 mm



FB 446 R

40 mm  
直

FB 447 R

40 mm  
曲

1/2

ドゥペーキー・ベインブリッジ

FB 446 R - FB 447 R

155 mm

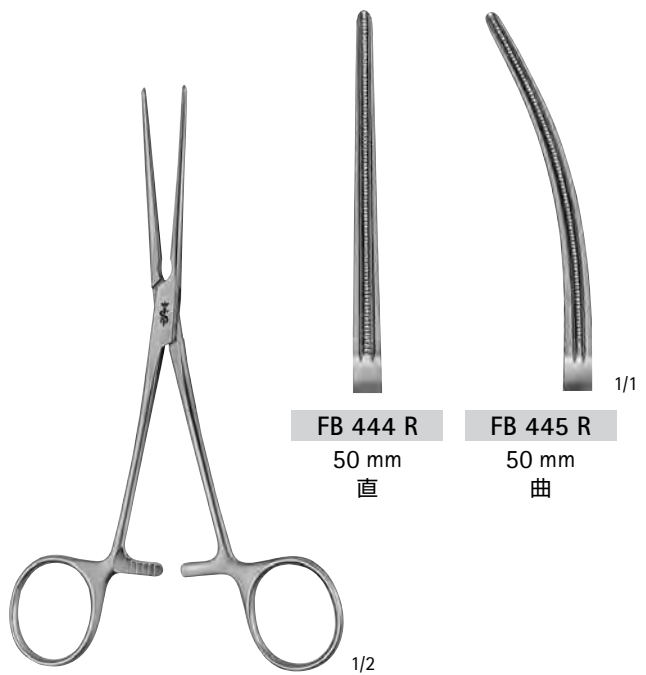

FB 444 R

50 mm  
直

FB 445 R

50 mm  
曲

1/2

ペアン

FB 444 R - FB 445 R

155 mm

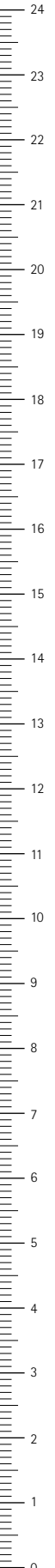



# 剥離鉗子

Aesculap®



マイクロ・アドソン  
BJ 008 R  
140 mm



ベビー・ミクスター  
BJ 011 R - BJ 012 R  
140 mm 180 mm



ベビー・アドソン  
BJ 013 R - BJ 014 R  
140 mm 180 mm



ジェミニ  
BJ 100 R - BJ 102 R  
140 mm 180 mm



# 扁平鉤

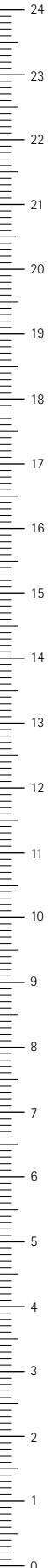
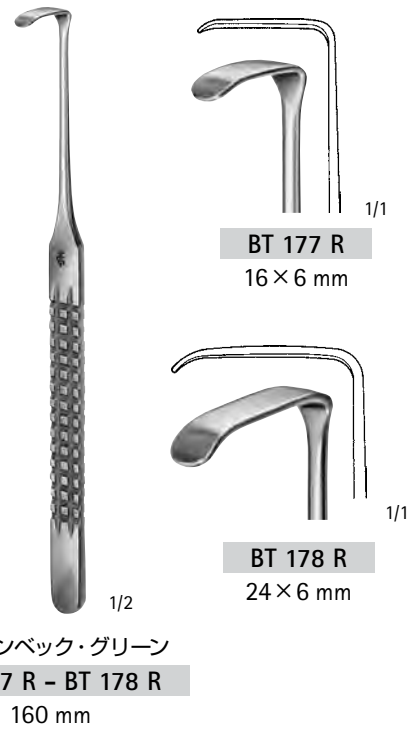
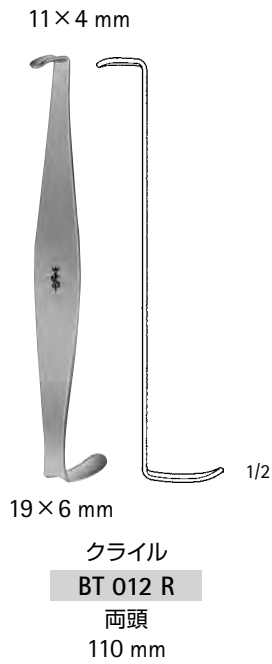

# 鋭鉤、フック

Aesculap®

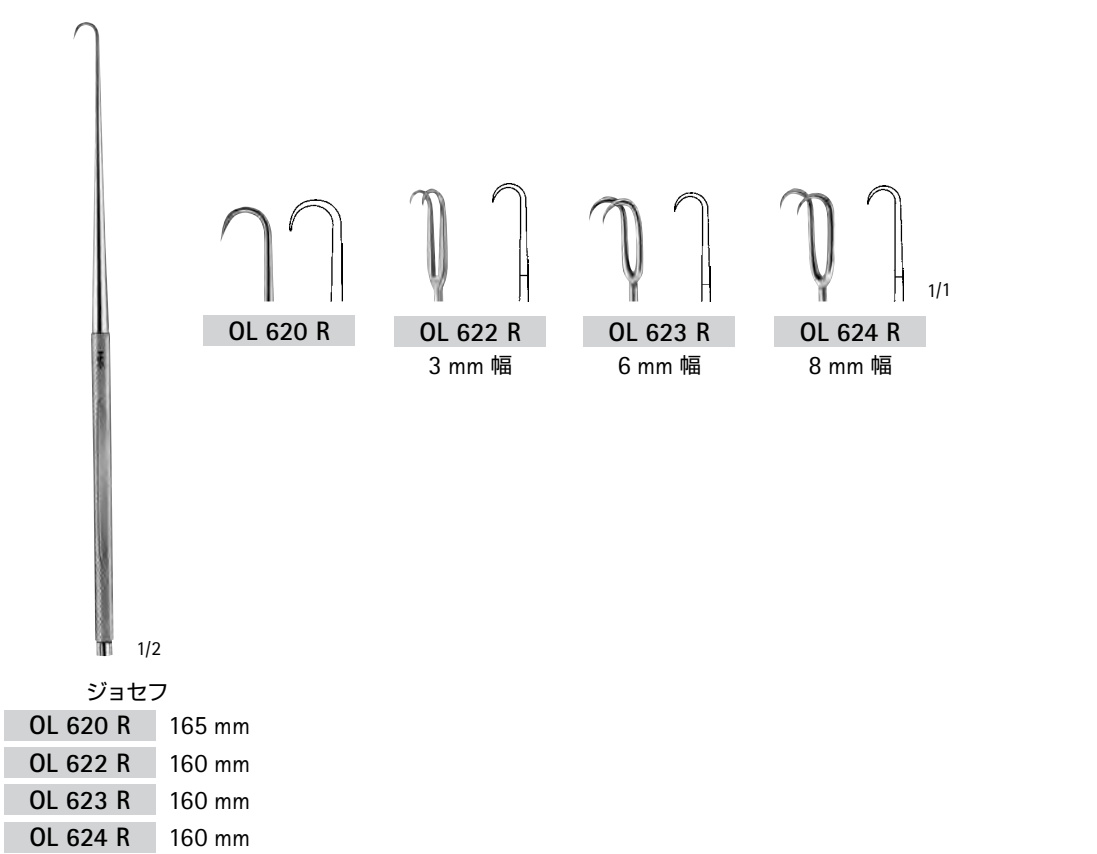
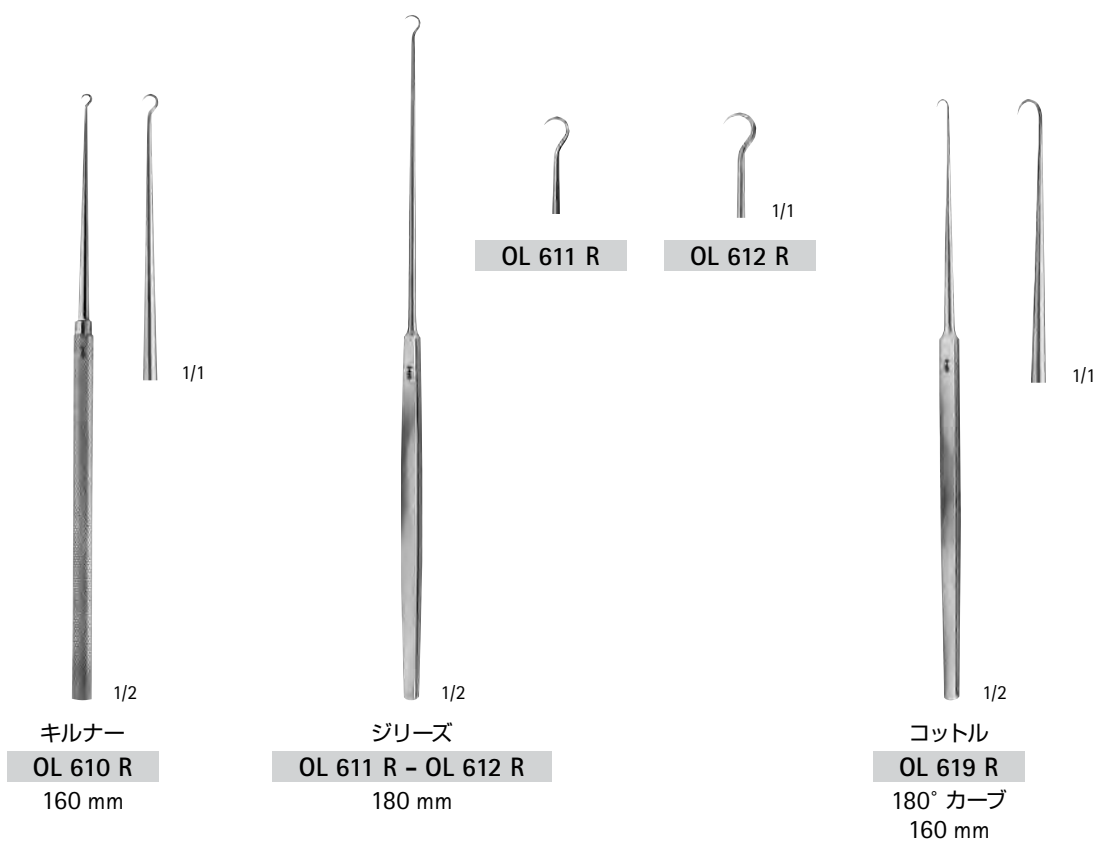



# 鋭鉤、フック

Aesculap®

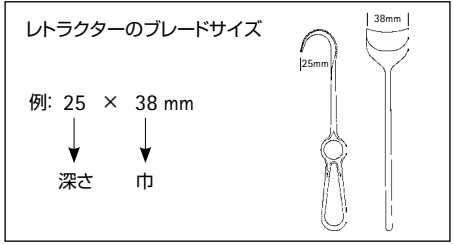

**BT 111 R - BT 112 R**  
鋭鉤  
165 mm

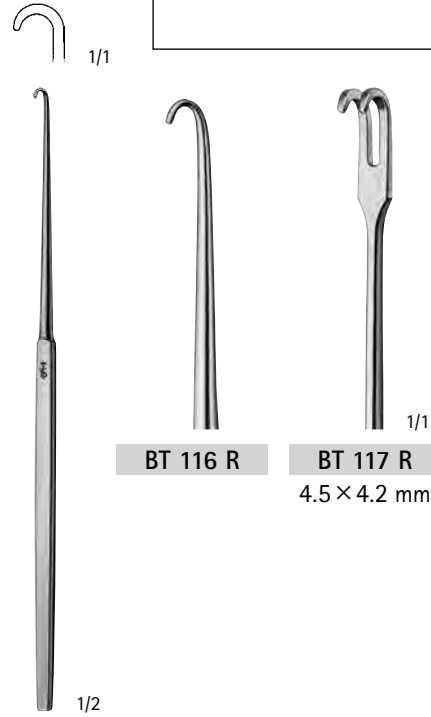

**BT 116 R - BT 117 R**  
鈍鉤  
165 mm

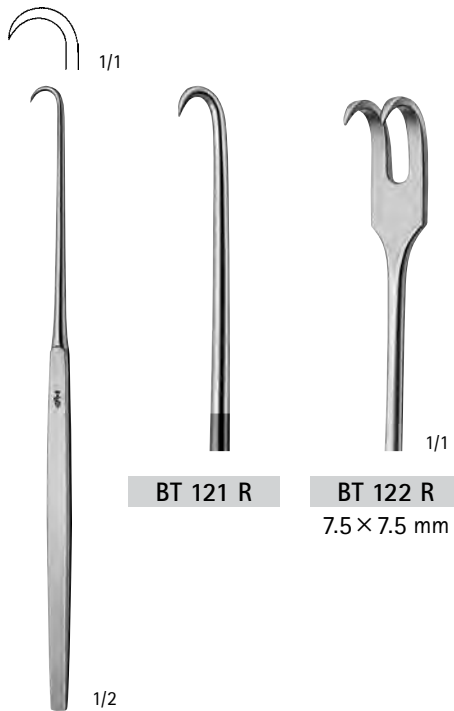

**BT 121 R - BT 122 R**  
鋭鉤  
165 mm

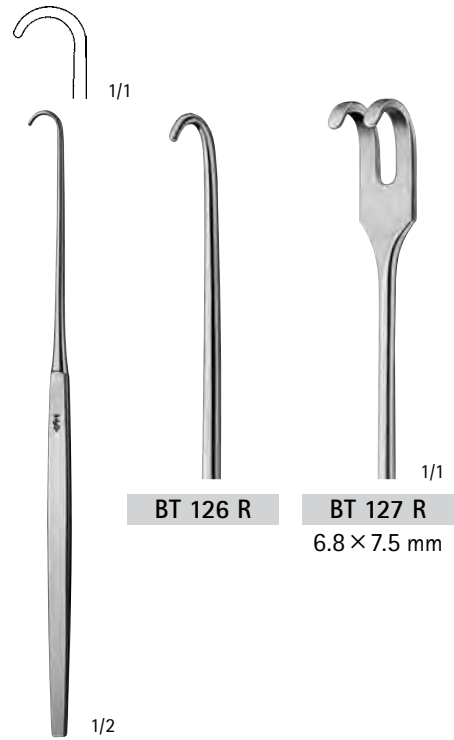

**BT 126 R - BT 127 R**  
鈍鉤  
165 mm

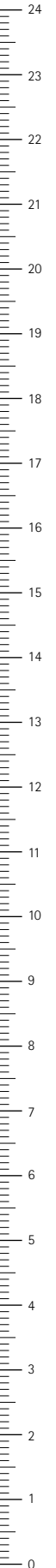

# 開創器

Aesculap®



**BV 030 R**  
鋭



**BV 032 R**  
鈍

1/1



**BV 070 R**  
鋭



**BV 073 R**  
鈍

1/1



1/2

ヤンゼン

**BV 030 R - BV 032 R**

3×3爪  
100 mm



1/2

ウェイトラナー

**BV 070 R ・ BV 073 R**

2×3爪  
110 mm



**BV 071 R**  
鋭



**BV 074 R**  
鈍

1/1



1/1



1/1



1/2

ウェイトラナー

**BV 071 R ・ BV 074 R**

3×4爪  
130 mm



1/2

ウェイトラナー

**BV 101 R**

3×4鋭爪  
130 mm



1/2

ウェイトラナー

**BV 104 R**

3×4鈍爪  
130 mm



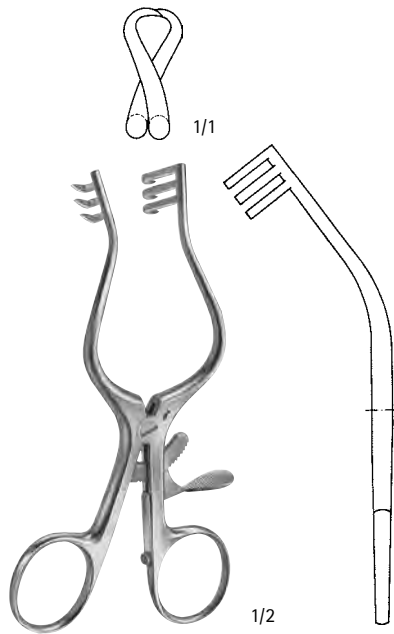

ウルシュタイン  
BV 076 R  
3×3 鋭爪  
125 mm

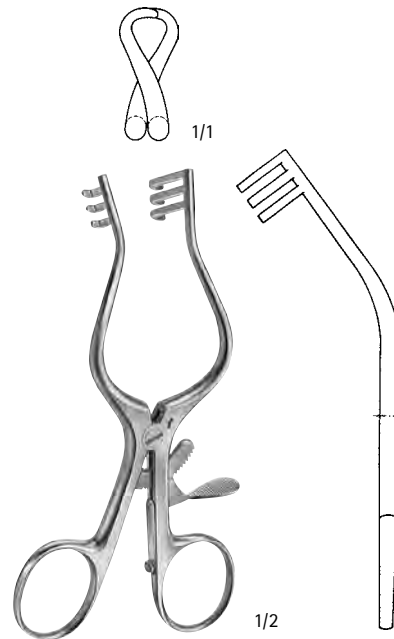

ウルシュタイン  
BV 077 R  
3×3 鈍爪  
125 mm



ウェイトラナー  
BV 072 R  
3×4 鋭爪  
165 mm



ウェイトラナー  
BV 075 R  
3×4 鈍爪  
165 mm



アドソンベビー  
BV 085 R 140 mm  
BV 094 R 165 mm  
3×4 半鋭爪  
ヒンジ付

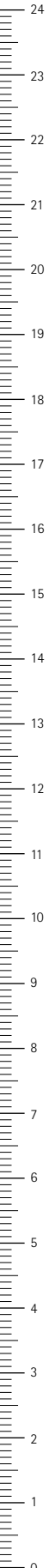

## 無外傷性血管クリップ / ブルドッグ鉗子

Aesculap®

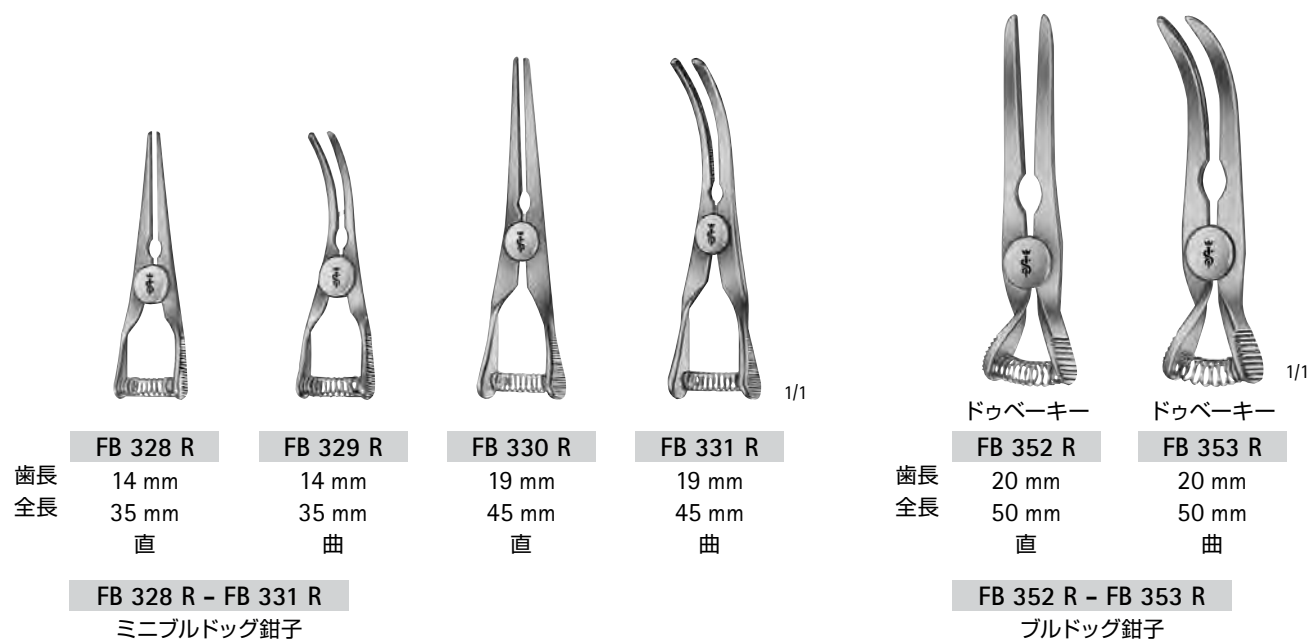
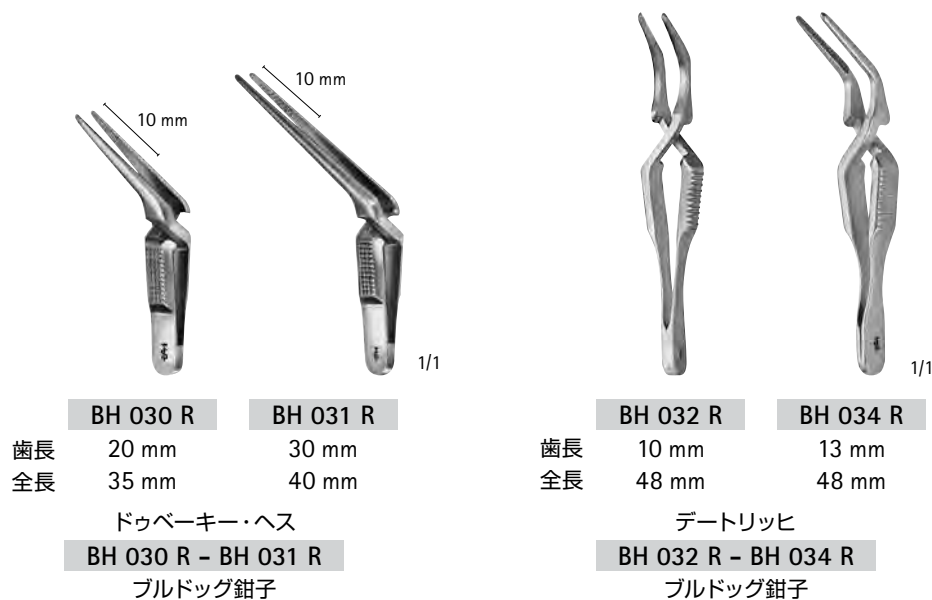
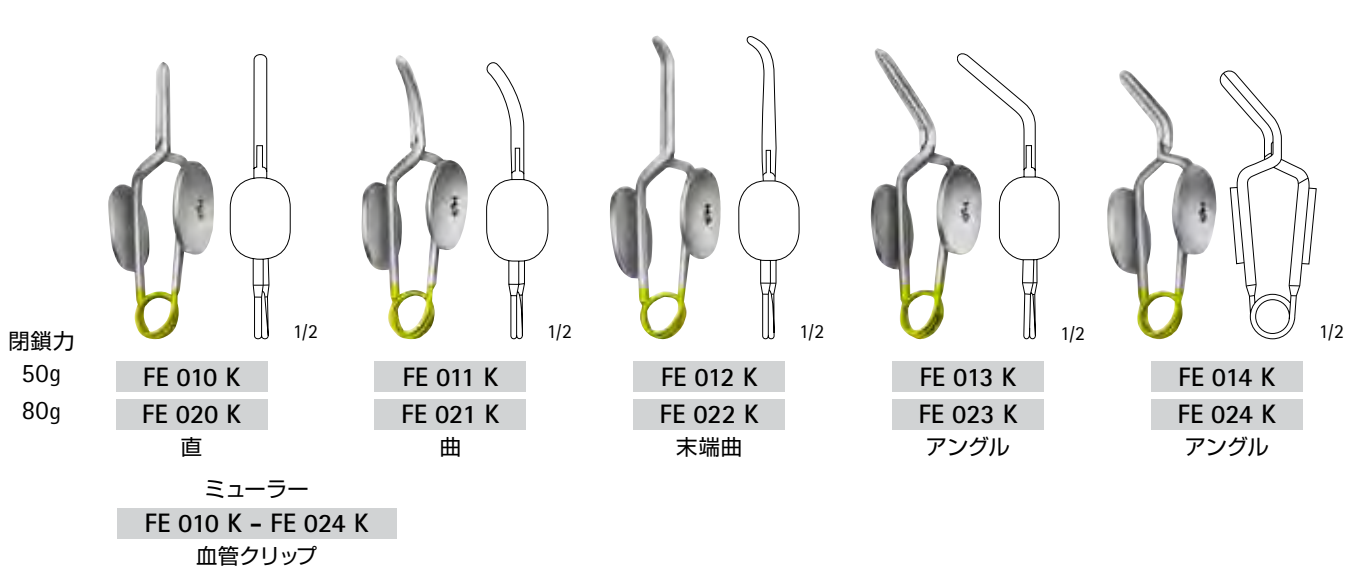



# 静脈瘤手術器械 バラディー

Aesculap®

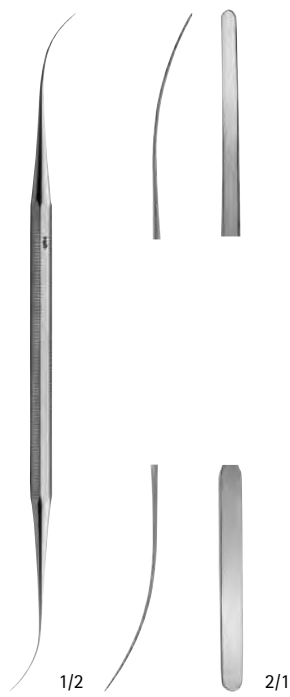

バラディー  
FB 120 R  
静脈ディセクター  
180 mm

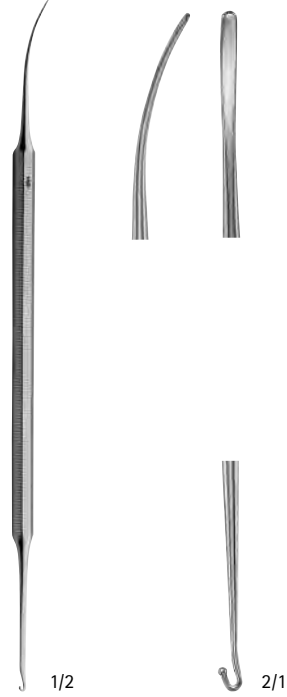

バラディー  
FB 121 R  
静脈ディセクター  
180 mm

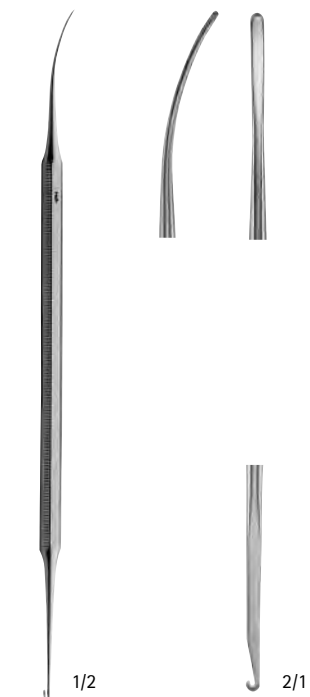

バラディー  
FB 122 R  
静脈ディセクター  
180 mm

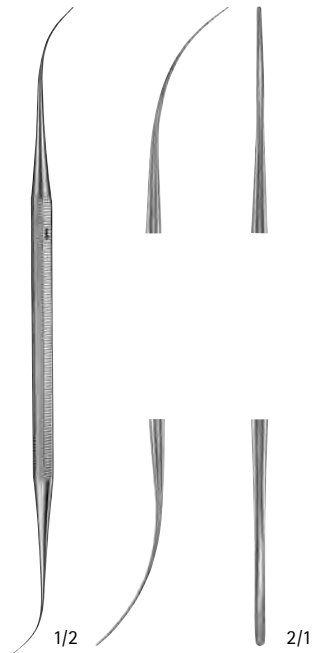

バラディー  
FB 124 R  
マイクロ血管ヘラ  
175 mm

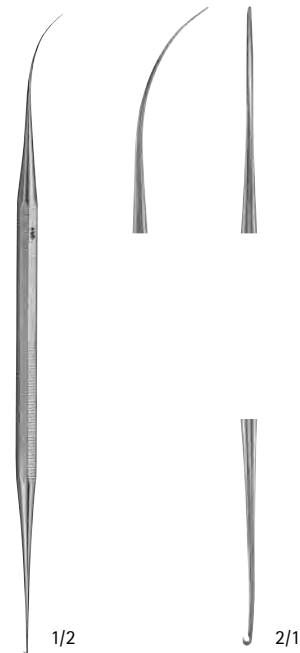

バラディー  
FB 125 R  
マイクロ静脈エクストラクター  
170 mm

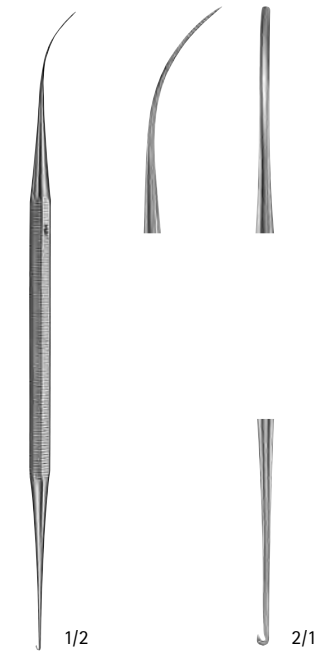

バラディー  
FB 126 R  
ミニ静脈エクストラクター  
170 mm

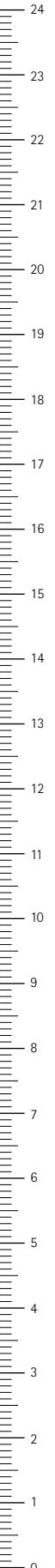

# 血管パンチ / 血管拡張器

Aesculap®

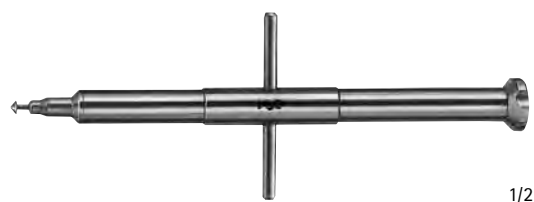

1/2

FB 194 R - FB 204 R

血管パンチ  
有効長 50 mm  
140 mm



FB 201 R

φ 3 mm



FB 202 R

φ 3.5 mm



FB 194 R

φ 4 mm



FB 203 R

φ 4.5 mm



FB 195 R

φ 5 mm



FB 204 R

φ 5.5 mm



FB 196 R

φ 6 mm

1/1



1/2

ドゥペーキー

FB 160 R - FB 172 R

血管拡張器  
屈曲性  
190 mm



FB 160 R

FB 161 R



FB 162 R



FB 163 R



FB 164 R



FB 165 R

1/1

FB 160 R φ 0.5 mm

FB 161 R φ 1.0 mm

FB 162 R φ 1.5 mm

FB 163 R φ 2.0 mm

FB 164 R φ 2.5 mm

FB 165 R φ 3.0 mm

# バイポジット バイポーラシザーズ

Aesculap®

- 正確な切開と凝固が同時に行えます。
- ブレードの間に挟まれた組織のみに電流が流れます。
- 周辺組織の損傷の可能性が最小限になります。



1/1



1/2

メツェンバウム  
BC 691 R  
エクストラファインチップ  
バイポーラシザーズ  
120 mm



1/2

メツェンバウム  
BC 692 R  
エクストラファインチップ  
バイポーラシザーズ  
140 mm



1/2

メツェンバウム  
BC 693 R  
エクストラファインチップ  
バイポーラシザーズ  
160 mm



1/1

スティーブンス  
BC 694 R  
エクストラファインチップ  
バイポーラシザーズ  
120 mm

スティーブンス  
BC 695 R  
エクストラファインチップ  
バイポーラシザーズ  
140 mm

スティーブンス  
BC 696 R  
エクストラファインチップ  
バイポーラシザーズ  
160 mm

## バイポーラシザーズ、クランプ接続用ケーブル

GN 081	エースクラップ, Berchtold, Martin, R. Wolf		
GN 082	Erbe, Storz		
GN 145	Erbe ピン巾 22 mm		
GN 085	エースクラップ, Valleylab, Olympus ピン巾 28.6 mm		
GN 146	Codman ピン巾 38 mm		

## プロテクター

JG 884 R	バイポジット セラミックプロテクター BC691R-BC699R用	
----------	--------------------------------------	--

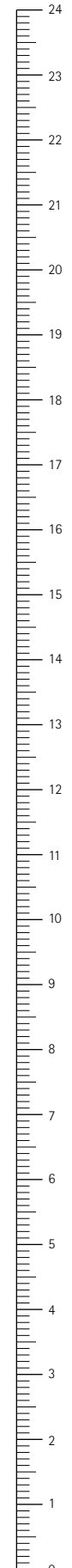

# チタンクリップアプライヤー

Aesculap®

使用用途に対応した豊富なラインナップのクリップアプライヤー  
正確なクリッピングを実現するエスクラップ独自のチタンクリップ

## 独自のクリップ形状

独自のクリップ内側形状が、組織に対して接地面を広く取る事ができる為、クリッピング後のズレや脱落を防ぎます。

クリップ開口部が広く、組織へのアプローチが容易で、確実なクリッピングをサポートします

クリップが先端から閉鎖する機構により組織の逃げを防止します。

クリップ断面の形状は三角形になっており、安定した閉鎖保持力を実現します

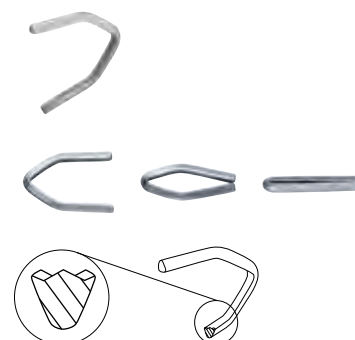

クリップアプライヤー ML  
(グリーン) 203 mm

S



FB 222 R 150 mm 25°

FB 223 R 200 mm 25°

S



Single use

1/1

PL 565 T

チタンクリップカートリッジS  
(滅菌済)

6クリップ×30マガジン/箱

M



FB 234 R 150 mm 25°

FB 235 R 200 mm 25°

M



Single use

1/1

PL 567 T

チタンクリップカートリッジM  
(滅菌済)

6クリップ×30マガジン/箱

ML



FB 240 R 200 mm 25°

ML

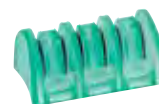

Single use

1/1

PL 568 T

チタンクリップカートリッジML  
(滅菌済)

6クリップ×20マガジン/箱

L



FB 246 R 200 mm 25°

L



Single use

1/1

PL 561 T

チタンクリップカートリッジL  
(滅菌済)

6クリップ×20マガジン/箱

# DSクリップ

Aesculap®

DSクリップ (Double-shank Clip) は、2本のクリップレッグの平行閉鎖により、安定した把持力で組織や血管を結紮できるクリップです。



サイズ	カラーコード	現寸図	品番	現寸図	品番	入り数
S			PL 450 SU			6クリップ入/1マガジン 15マガジン入/1箱
SM			PL 453 SU			6クリップ入/1マガジン 15マガジン入/1箱
M			PL 459 SU			6クリップ入/1マガジン 15マガジン入/1箱
ML			PL 462 SU		PL 465 SU	6クリップ入/1マガジン 15マガジン入/1箱
L			PL 468 SU		PL 471 SU	6クリップ入/1マガジン 12マガジン入/1箱



### オープンプライヤー

サイズ	カラーコード	150 mm / 25°	190 mm / 25°
S		FC 171 R	FC 174 R
SM		FC 181 R	FC 184 R
M		FC 191 R	FC 194 R
ML		-	FC 204 R
L		-	FC 214 R

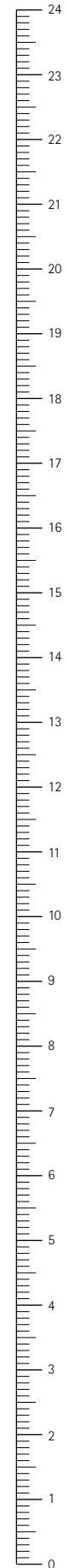

## INDEX

Aesculap®

カタログ番号	ページ	カタログ番号	ページ	カタログ番号	ページ
<b>BC</b>		<b>BD</b>		<b>BM</b>	
BC 015 R	11	BD 303 R	22	BM 044 R	16
BC 017 R	10	BD 304 R	22	BM 045 R	16
BC 106 R	10	BD 305 R	22	BM 054 R	16
BC 107 R	10	BD 311 R	22	BM 055 R	16
BC 164 R	10	BD 312 R	22	BM 056 R	16
BC 165 R	10	BD 313 R	22	BM 063 R	15
BC 171 R	11	BD 314 R	22	BM 301 R	16
BC 175 R	11	BD 315 R	22	BM 325 R	16
BC 177 R	11	BD 329 R	19	BM 563 R	14
BC 186 R	11	BD 330 R	19	BM 564 R	14
BC 187 R	11	BD 331 R	19		
BC 210 B	2	BD 335 R	19	<b>BT</b>	
BC 210 R	3	BD 336 R	18	BT 012 R	27
BC 211 B	2	BD 337 R	18	BT 111 R	29
BC 211 WB	2	BD 338 R	18	BT 112 R	29
BC 211 R	3	BD 345 R	19	BT 116 R	29
BC 256 R	3	BD 510 R	21	BT 117 R	29
BC 257 B	2	BD 511 R	21	BT 121 R	29
BC 257 R	3	BD 512 R	21	BT 122 R	29
BC 257 WB	2	BD 700 R	21	BT 126 R	29
BC 259 B	2			BT 127 R	29
BC 259 WB	2	<b>BH</b>		BT 177 R	27
BC 259 R	3	BH 030 R	32	BT 178 R	27
BC 260 R	3	BH 031 R	32	BT 943 R	27
BC 261 B	2	BH 032 R	32	BT 944 R	27
BC 261 WB	2	BH 034 R	32	BT 945 R	27
BC 261 R	3	BH 104 R	24	BT 946 R	27
BC 294 W	3	BH 105 R	24		
BC 691 R	35	BH 108 R	24	<b>BV</b>	
BC 692 R	35	BH 109 R	24	BV 030 R	30
BC 693 R	35	BH 110 R	24	BV 032 R	30
BC 694 R	35	BH 111 R	24	BV 070 R	30
BC 695 R	35	BH 114 R	24	BV 071 R	30
BC 696 R	35	BH 115 R	24	BV 072 R	31
BC 900 R	4	BH 118 R	24	BV 073 R	30
BC 901 R	4	BH 119 R	24	BV 074 R	30
BC 904 R	4	BH 120 R	24	BV 075 R	31
BC 905 R	4	BH 121 R	24	BV 076 R	31
BC 906 R	4			BV 077 R	31
BC 907 R	4	<b>BJ</b>		BV 085 R	31
BC 909 R	4	BJ 002 R	24	BV 094 R	31
BC 911 R	5	BJ 008 R	26	BV 101 R	30
BC 915 R	5	BJ 011 R	26	BV 104 R	30
BC 916 R	5	BJ 012 R	26		
BC 917 R	5	BJ 013 R	26	<b>FB</b>	
BC 930 R	5	BJ 014 R	26	FB 120 R	33
BC 931 R	5	BJ 100 R	26	FB 121 R	33
BC 934 R	5	BJ 102 R	26	FB 122 R	33
BC 935 R	5			FB 124 R	33
		<b>BM</b>		FB 125 R	33
<b>BD</b>		BM 001 R	14	FB 126 R	33
BD 151 R	21	BM 002 R	14	FB 160 R	34
BD 154 R	22	BM 011 R	15	FB 161 R	34
BD 164 R	22	BM 012 R	15	FB 162 R	34
BD 171 R	22	BM 013 R	15	FB 163 R	34
BD 220 R	21	BM 014 R	15	FB 164 R	34
BD 222 R	21	BM 016 R	15	FB 165 R	34
BD 301 R	22	BM 024 R	15	FB 194 R	34
BD 302 R	22	BM 033 R	15	FB 195 R	34





カタログ番号	ページ	カタログ番号	ページ	カタログ番号	ページ
<b>FB</b>		<b>FD</b>		<b>FM</b>	
FB 196 R	34	FD 230 R	14	FM 571 R	17
FB 201 R	34	FD 231 R	14	FM 578 R	17
FB 202 R	34	FD 232 R	14	FM 581 R	17
FB 203 R	34	FD 233 R	14	FM 610 B	6
FB 204 R	34	FD 240 R	14	FM 611 B	6
FB 222 R	36	FD 241 R	14	FM 612 B	6
FB 223 R	36	FD 242 R	14	FM 613 B	6
FB 234 R	36	FD 243 R	14		
FB 235 R	36	FD 280 R	18	<b>GN</b>	
FB 240 R	36	FD 281 R	18	GN 081	35
FB 246 R	36	FD 284 R	18	GN 082	35
FB 328 R	32	FD 285 R	18	GN 085	35
FB 329 R	32			GN 145	35
FB 330 R	32	<b>FE</b>		GN 146	35
FB 331 R	32	FE 010 K	32		
FB 352 R	32	FE 011 K	32	<b>JG</b>	
FB 353 R	32	FE 012 K	32	JG 884 R	35
FB 394 R	23	FE 013 K	32		
FB 400 R	23	FE 014 K	32	<b>OK</b>	
FB 401 R	23	FE 020 K	32	OK 366 R	11
FB 411 R	23	FE 021 K	32		
FB 414 R	23	FE 022 K	32	<b>OL</b>	
FB 440 R	25	FE 023 K	32	OL 610 R	28
FB 441 R	25	FE 024 K	32	OL 611 R	28
FB 442 R	25			OL 612 R	28
FB 443 R	25	<b>FM</b>		OL 619 R	28
FB 444 R	25	FM 001 R	20	OL 620 R	28
FB 445 R	25	FM 002 R	20	OL 622 R	28
FB 446 R	25	FM 003 R	20	OL 623 R	28
FB 447 R	25	FM 004 R	20	OL 624 R	28
FB 784 R	23	FM 005 R	20		
		FM 010 R	9	<b>PL</b>	
<b>FC</b>		FM 011 R	9	PL 450 SU	37
FC 171 R	37	FM 012 R	9	PL 453 SU	37
FC 174 R	37	FM 013 R	9	PL 459 SU	37
FC 181 R	37	FM 014 R	9	PL 462 SU	37
FC 184 R	37	FM 033 R	20	PL 465 SU	37
FC 191 R	37	FM 034 R	20	PL 468 SU	37
FC 194 R	37	FM 035 R	20	PL 471 SU	37
FC 204 R	37	FM 036 R	20	PL 561 T	36
FC 214 R	37	FM 040 R	9	PL 565 T	36
FC 411 R	23	FM 041 R	9	PL 567 T	36
		FM 436 R	7	PL 568 T	36
		FM 442 R	7		
<b>FD</b>		FM 481 R	7	<b>XJ</b>	
FD 011 R	8	FM 488 R	7	XJ 251 R	16
FD 012 R	8	FM 520 R	12	XJ 252 R	16
FD 013 R	8	FM 521 R	12	XJ 402 R	10
FD 014 R	8	FM 522 R	12	XJ 403 R	10
FD 015 R	8	FM 523 R	12	XJ 404 R	10
FD 016 R	8	FM 524 R	12	XJ 405 R	10
FD 017 R	8	FM 525 R	12		
FD 018 R	8	FM 528 R	12		
FD 019 R	8	FM 529 R	12		
FD 020 R	8	FM 540 R	13		
FD 021 R	8	FM 541 R	13		
FD 028 R	8	FM 545 R	13		
FD 100 R	7	FM 546 R	13		
FD 101 R	7	FM 570 R	17		
FD 103 R	7				



# MEMO

---

A series of horizontal dashed lines for writing.



AESCULAP® - a B. Braun brand

製造販売元

**ビー・ブラウンエースクラップ株式会社**

〒113-0033 東京都文京区本郷2-38-16

カスタマーサービスセンター

TEL: 0120-401-741 (フリーダイヤル)

FAX: 0120-911-371 (フリーダイヤル)

[www.bbraun.jp](http://www.bbraun.jp)

本カタログ掲載製品の薬事取得番号及び販売名は、製品付属の添付文書をご参照ください。

製品のご使用にあたっては、製品に付属の添付文書を必ずお読みください。