

# Aesculap® Neurosurgery

マイクロ手術器械

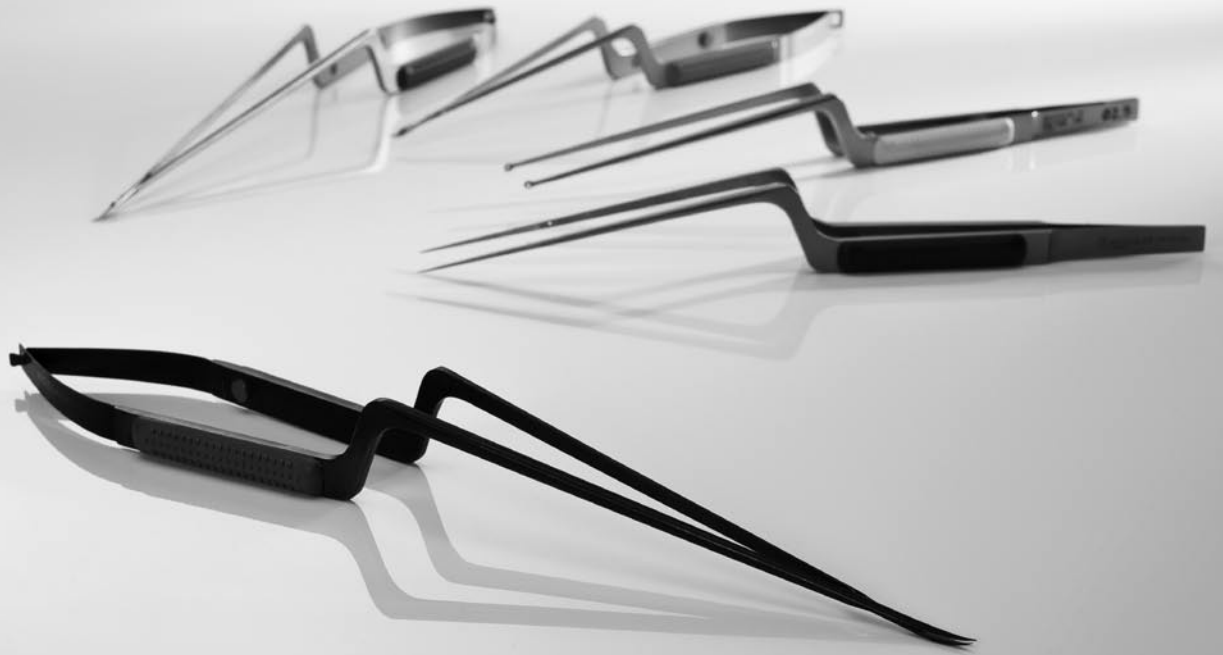



### フラットハンドル型マイクロ手術器械の特徴

- 精密な先端仕上げ
- 確実なスベリ止め仕上げ(クロスセレーション仕様)のフラットハンドル
- バランスのとれたスプリングによりデリケートな手術に適します



### ラウンドハンドル型マイクロ手術器械の特徴

- 精密な先端仕上げ
- 器具の操作をより高める溝付ラウンドハンドル
- 指先操作による器具のローテーションが容易
- ソリッドなくぼみ仕上げによる最適な重量バランス
- 取り扱いが容易で精密なキャッチ
- バランスのとれたスプリングによりデリケートな手術に適します



### ミューラーマイクロ手術器械

末梢部位における血管・神経吻合等のマイクロサージェリー専用開発された器械です。

数多くの臨床例におけるテストの結果得られたデータを基に、更に性能及び信頼性の面で改良が施されました。

#### ●安定したグリップポジション

特殊な樹脂材料を使用したことにより、グリップ面はドクターの指のグリップ圧により可塑的に変形されます。

その結果、指先の微細な振動が吸収され、しかも微妙なタッチを確実に器械先端部に伝える事ができます。

#### ●器具のローテーションの容易性

ラウンドグリップタイプの為、器械のローテーションが指の間で容易にかつスムーズな動きで行うことができます。

#### ●グリップ

グリップ部表面は、スタッドタイプの為、種々の器械の動きに対して、意図したグリップができます。

#### ●操作性

人間工学の応用及び樹脂性グリップによる軽量化により、長時間操作における疲労を軽減し、操作性を向上させています。

#### ●カラーコードハンドル

各器械のハンドル特殊樹脂部分を、先端形状別に色分けしてある為、術中でも瞬時に必要な器械を識別する事が可能です。

# マイクロ剪刀 (スプリングタイプ)

Aesculap®

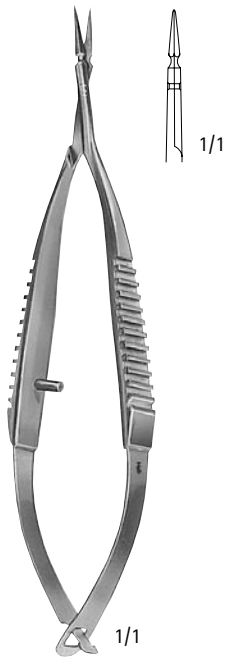

ヴァンナス  
OC 498 R  
直  
85mm



ヴァンナス  
OC 499 R  
反  
85mm

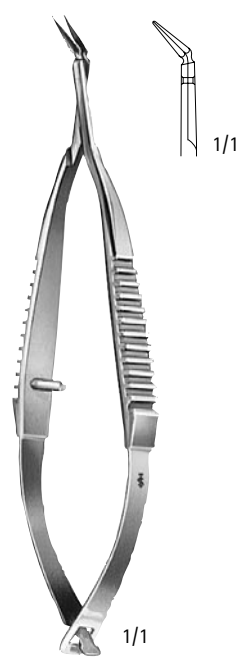

ヴァンナス  
OC 500 R  
側弯  
85mm



マククルー  
OC 480 R  
直  
95mm



OC 496 R  
直  
105mm



OC 497 R  
反  
105mm



ノイエス  
OC 482 R  
直  
125mm

マイクロ手術器械  
マイクロ剪刀 (ストレート)

# マイクロ剪刀-フラットハンドル型

Aesculap®

マイクロ手術器械  
マイクロ剪刀(ストレート)



**FD 012 R**  
直  
120mm



**FD 013 R**  
反  
120mm



ヴァンナス  
**FD 014 R**  
直、細刃  
120mm



ヴァンナス  
**FD 015 R**  
反、細刃  
120mm



ヴァンナス  
**FD 011 R**  
上向40°  
120mm



ビーチャー  
**FD 028 R**  
直  
130mm

# マイクロ剪刀ーフラットハンドル型

Aesculap®

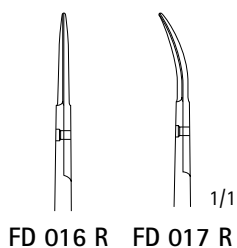

FD 016 R FD 017 R 1/1

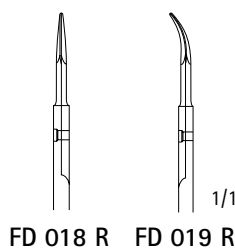

FD 018 R FD 019 R 1/1

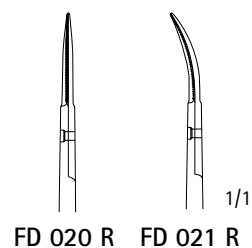

FD 020 R FD 021 R 1/1

FD 016 R 直  
FD 017 R 反  
160mm

ヴァンナス  
FD 018 R 直、細刃  
FD 019 R 反、細刃  
160mm

ミレシイ  
FD 020 R 直  
FD 021 R 反  
鋸刃  
160mm

マイクロ手術器械  
マイクロ剪刀(ストレート)

# マイクロ剪刀フラットハンドル型

Aesculap®



ヤサーギル  
FD 022 R  
直  
185mm



ヤコブセン  
FD 023 R  
反  
185mm

マイクロ手術器械  
マイクロ剪刀(ストレート)



# マイクロ剪刀・マイクロ切開剪刀-ラウンドハンドル型

Aesculap®

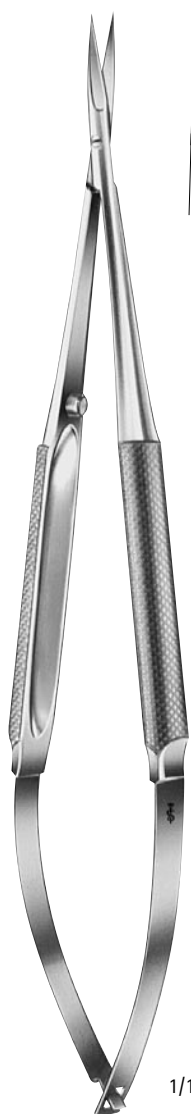

**FD 100 R**  
ラウンドハンドル  
直  
145mm

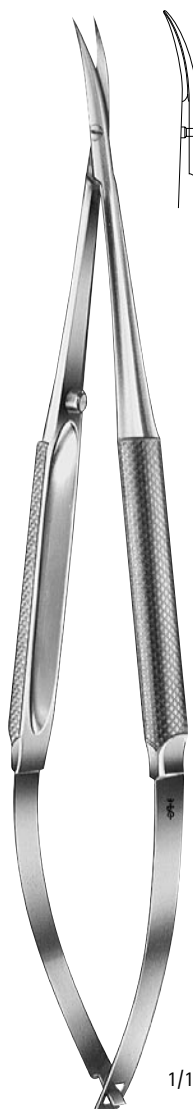

**FD 101 R**  
ラウンドハンドル  
反  
145mm

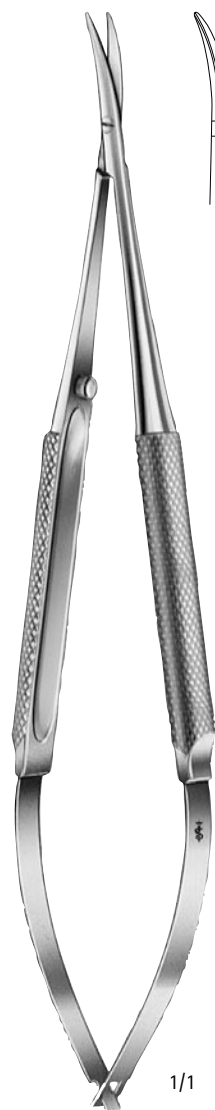

**FD 103 R**  
ラウンドハンドル  
反  
145mm

マイクロ手術器械  
マイクロ剪刀(ストレート)

# ミューラーラウンドハンドル型マイクロ手術器械

Aesculap®

マイクロ手術器械  
マイクロ剪刀 (ストレート)



ミューラー  
FM 010 R  
鋭/鋭  
直  
ハンドルカラー:ブルー  
120mm



ミューラー  
FM 011 R  
鋭/鋭  
反  
ハンドルカラー:ブルー  
120mm



ミューラー  
FM 012 R  
鋭/鈍  
反  
ハンドルカラー:ブルー  
120mm



ミューラー  
FM 013 R  
鈍/鈍  
反  
ハンドルカラー:ブルー  
120mm

# ミューラーラウンドハンドル型マイクロ手術器械

Aesculap®

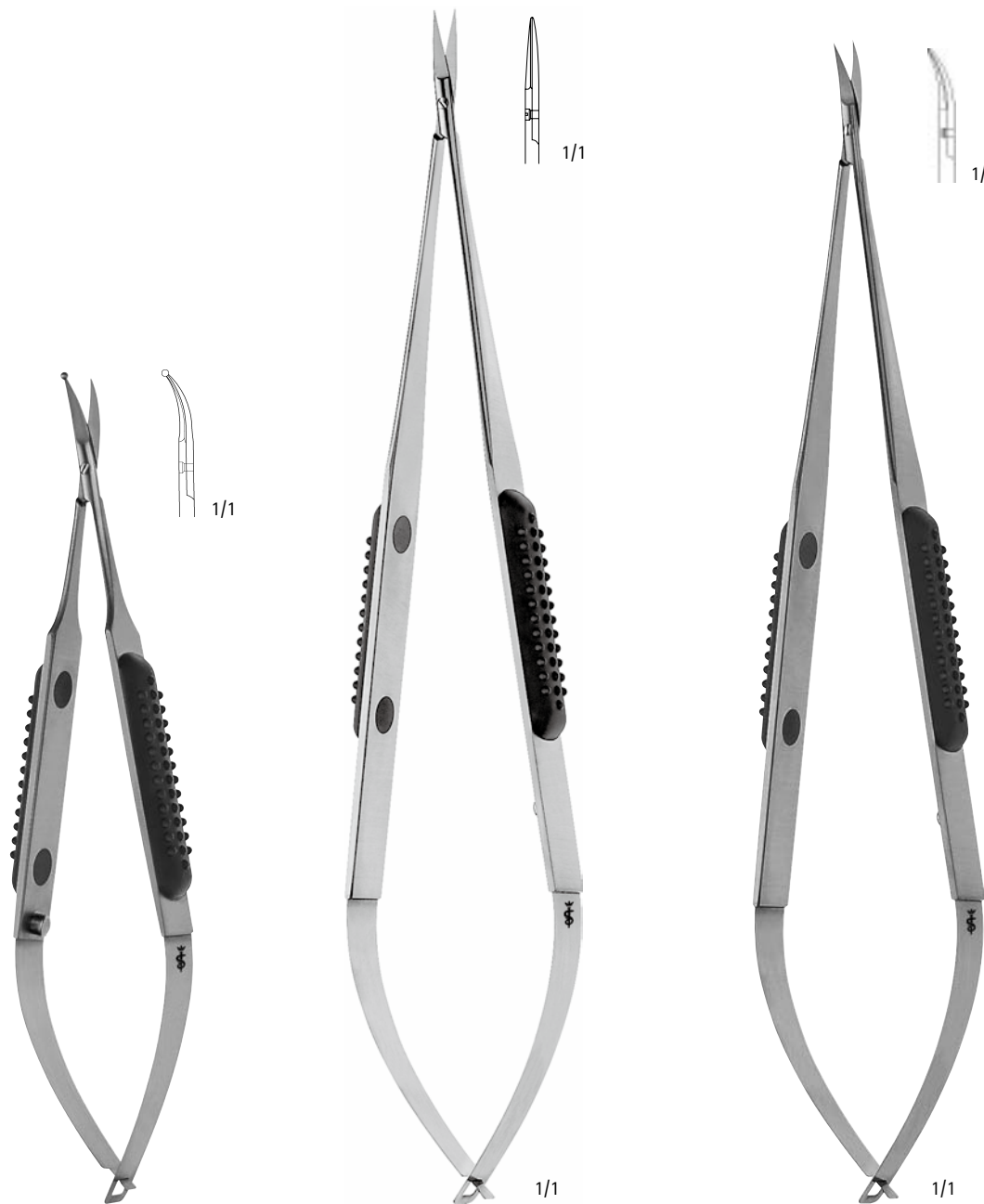

ミューラー  
**FM 014 R**  
 玉付/鋭  
 反  
 ハンドルカラー:ブルー  
 120mm

ミューラー  
**FM 040 R**  
 鋭/鋭  
 直  
 ハンドルカラー:ブルー  
 170mm

























ミューラー  
**FM 041 R**  
 鋭/鋭  
 反  
 ハンドルカラー:ブルー  
 170mm

マイクロ手術器械  
マイクロ剪刀(ストレート)

# マイクロ剪刀フラットハンドル型

Aesculap®

マイクロ手術器械

	角度	25°	45°	60°	90°	125°	直	反
ファイン		 FM 470 R	 FM 471 R	 FM 472 R	 FM 473 R	 FM 474 R		
ファイン 玉付		 FM 451 R	 FM 452 R	 FM 453 R	 FM 454 R	 FM 455 R		
デリケート		 FM 437 R	 FM 438 R	 FM 439 R	 FM 440 R	 FM 441 R	 FM 442 R	 FM 436 R
ウルトラ デリケート		 FM 431 R	 FM 432 R	 FM 433 R	 FM 434 R	 FM 435 R	 FM 444 R	 FM 430 R

# マイクロ剪刀フラットハンドル型

Aesculap®

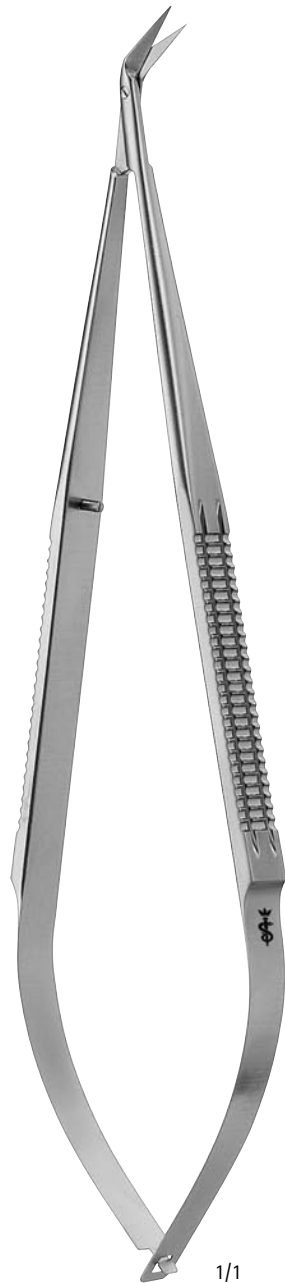

165 mm























1/1

マイクロ手術器械

# マイクロ剪刀-ラウンドハンドル型

Aesculap®

マイクロ手術器械

	角度	25°	45°	60°	90°	125°	直	反
ファイン		 FM 476 R	 FM 477 R	 FM 478 R	 FM 479 R	 FM 480 R		
デリケート		 FM 482 R	 FM 483 R	 FM 484 R	 FM 485 R	 FM 486 R	 FM 488 R	 FM 481 R
デリケート 玉付		 FM 489 R	 FM 490 R	 FM 491 R	 FM 492 R	 FM 493 R		
ウルトラ デリケート		 FM 504 R	 FM 505 R	 FM 506 R	 FM 507 R	 FM 508 R		 FM 503 R

マイクロ剪刀ーラウンドハンドル型

Aesculap®

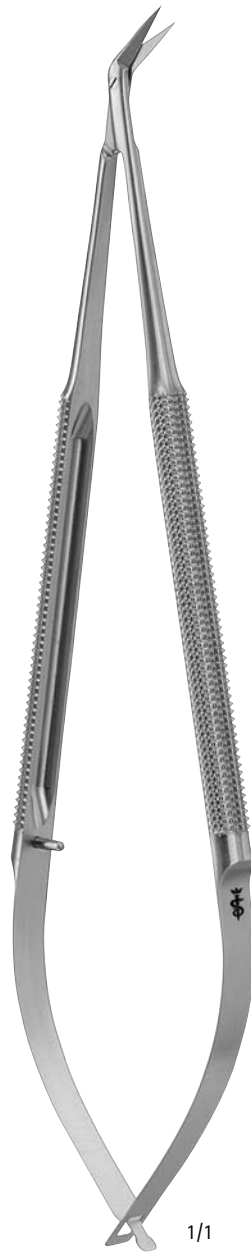

1/1

165 mm

マイクロ手術器械

# マイクロ持針器—フラットハンドル型

Aesculap®

マイクロ手術器械  
持針器 (ストレート)

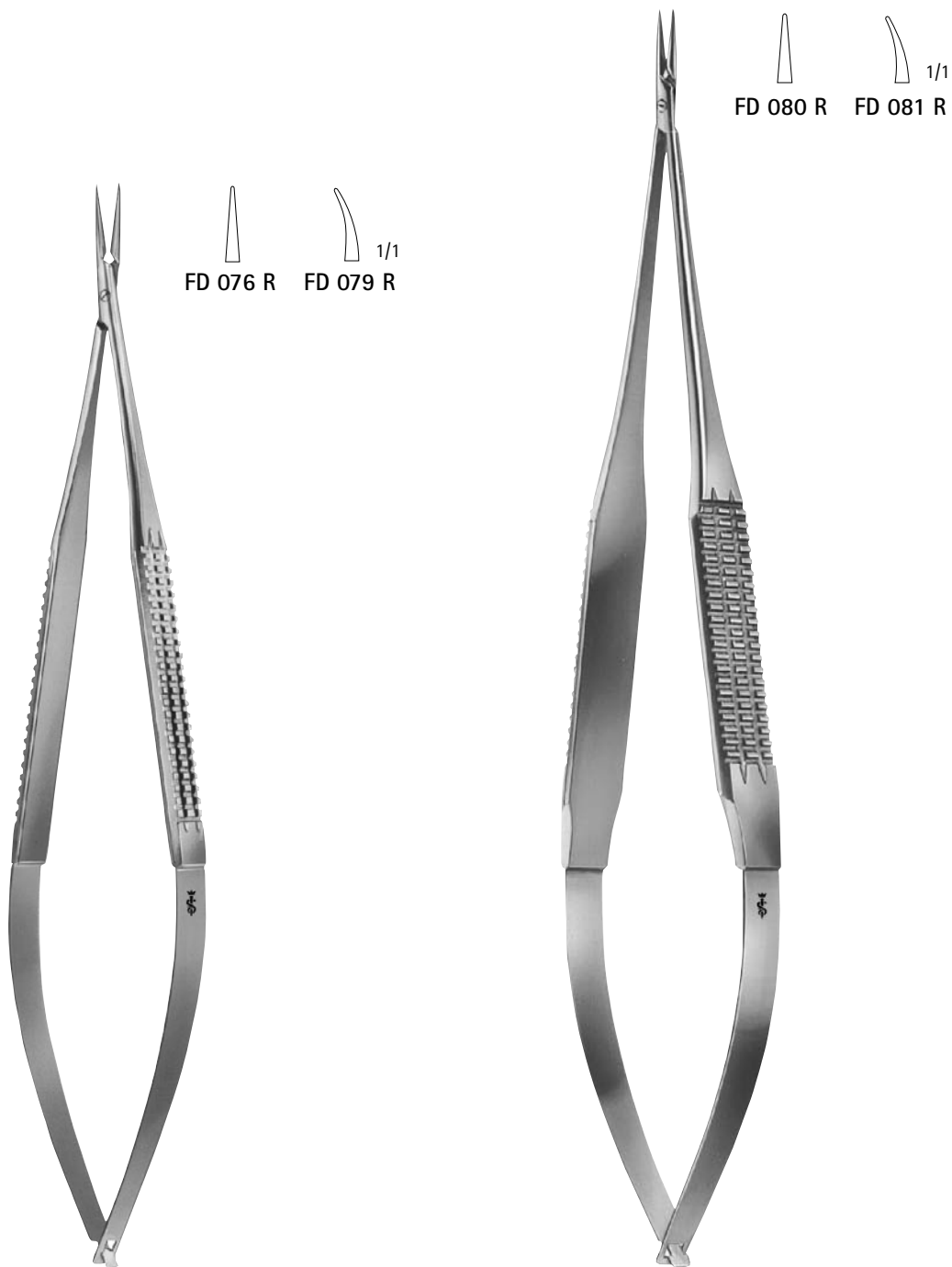

FD 076 R 直  
 FD 079 R 曲  
 キャッチなし  
 160mm

FD 080 R 直  
 FD 081 R 曲  
 キャッチなし  
 185mm



# マイクロ持針器—フラットハンドル型

Aesculap®

スムーズジョー	マイクロ用
0.2mmピッチ	マイクロ用
0.4mmピッチ	マイクロ用
0.5mmピッチ	一般用

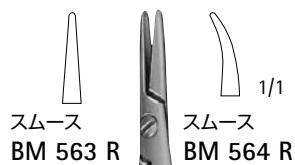

カストロビエホ  
BM 563 R 直  
BM 564 R 曲  
キャッチ付  
145mm

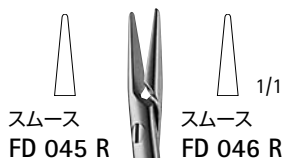

ヤコブセン  
FD 045 R キャッチなし  
FD 046 R キャッチ付  
直  
185mm

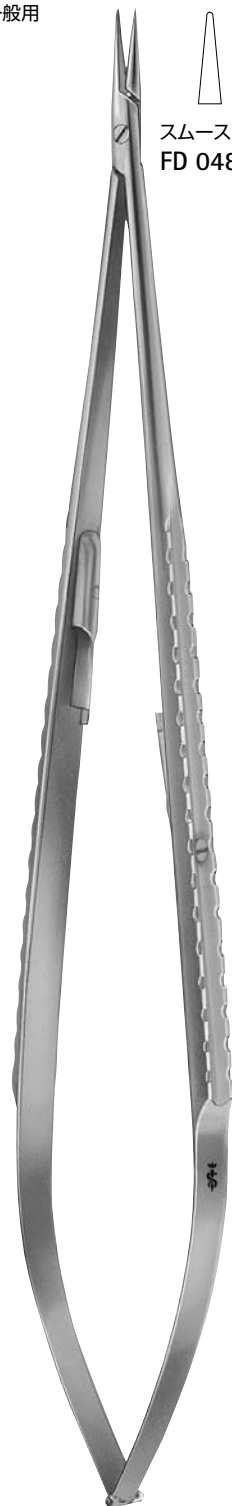

ヤサーギル  
FD 048 R  
キャッチ付  
直  
200mm

マイクロ手術器械 持針器 (ストレート)

# マイクロ持針器ーラウンドハンドル型

Aesculap®

マイクロ手術器械  
持針器 (ストレート)

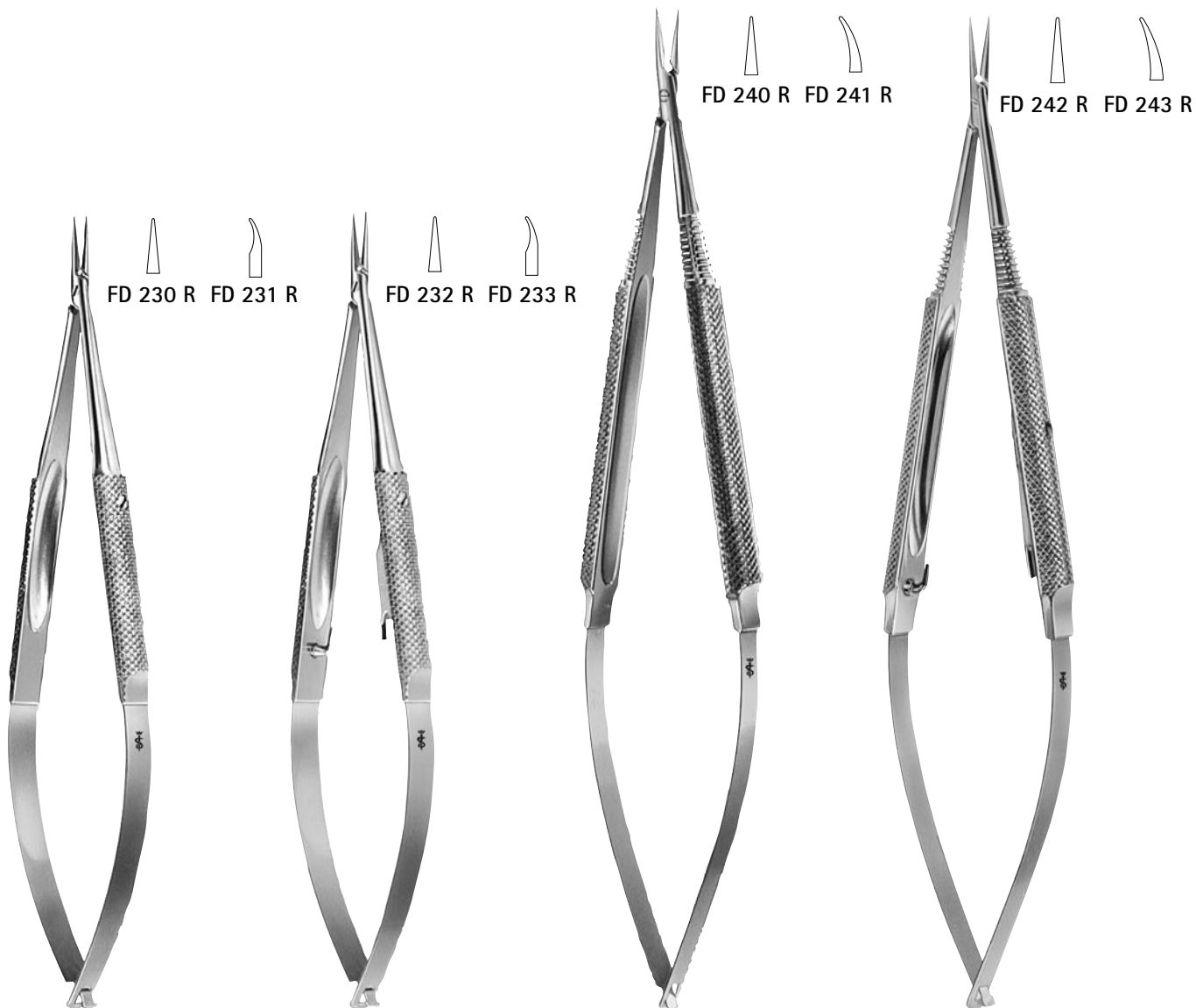

バラケール  
 FD 230 R 直  
 FD 231 R 曲  
 キャッチなし  
 120mm

バラケール  
 FD 232 R 直  
 FD 233 R 曲  
 キャッチ付  
 120mm



ライル  
 FD 240 R 直  
 FD 241 R 曲  
 キャッチなし  
 150mm

FD 242 R 直  
 FD 243 R 曲  
 キャッチ付  
 150mm

# マイクロ持針器ーラウンドハンドル型



Aesculap®



   
FD 244 R    FD 245 R

FD 244 R 直  
FD 245 R 曲  
キャッチなし  
185mm



   
FD 246 R    FD 247 R

FD 246 R 直  
FD 247 R 曲  
キャッチ付  
185mm

マイクロ手術器械 持針器 (ストレート)

# マイクロ持針器

Aesculap®

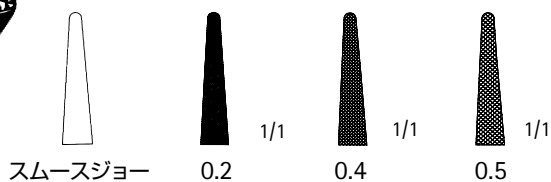
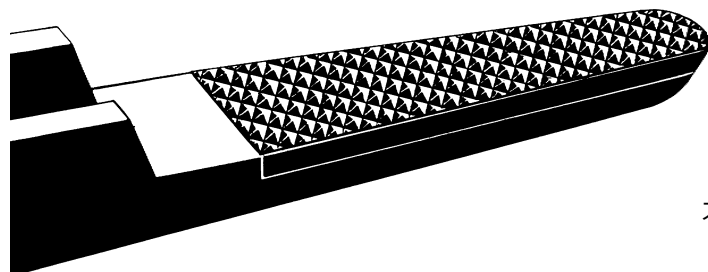

マイクロ手術器械  
持針器 (ストレート)

超硬チップ付持針器は、使用する針又は針付縫合糸に応じたタイプをお選び頂けます。

スムーズジョー	マイクロ用
0.2mm ピッチ	マイクロ用
0.4mm ピッチ	一般用
0.5mm ピッチ	一般用

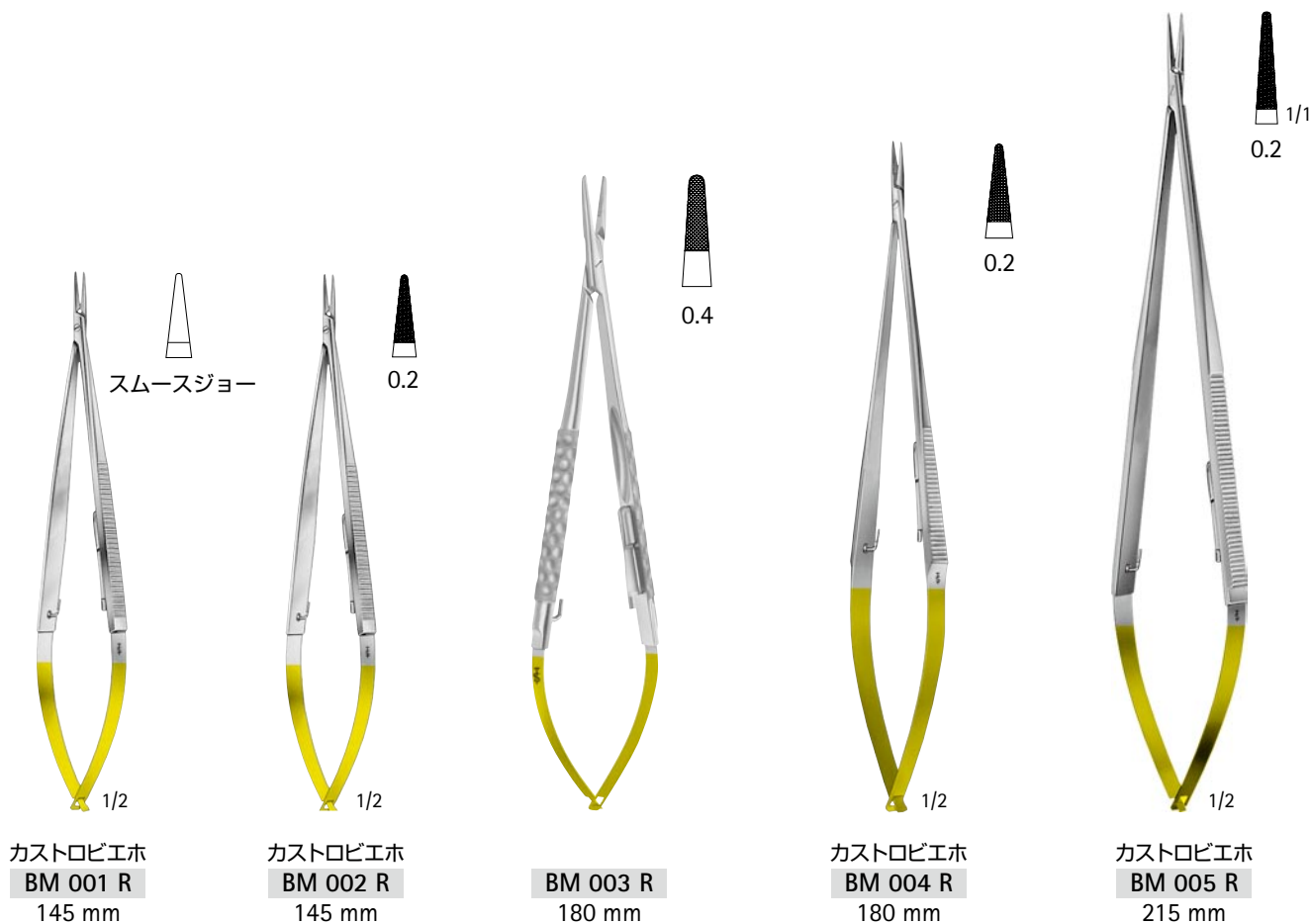

# マイクロ持針器ーラウンドハンドル型

Aesculap®

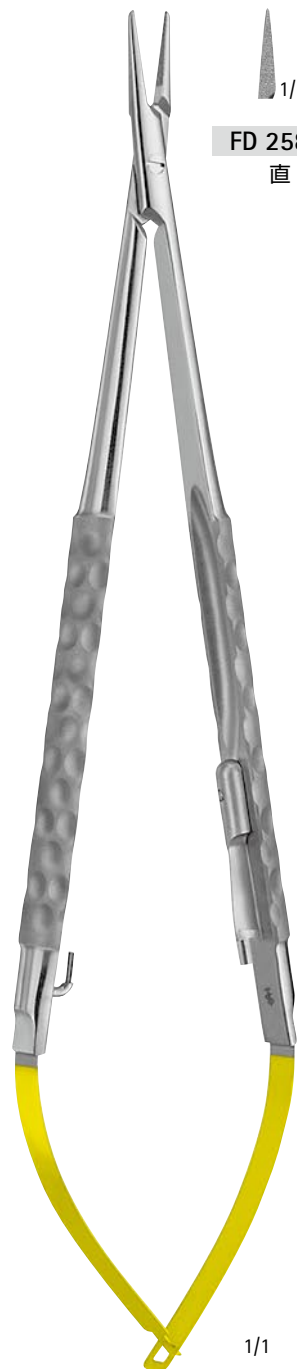
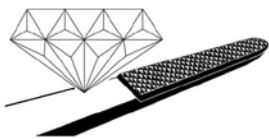

1/1  
FD 258 R  
直

1/1  
FD 259 R  
曲

FD 258 R - FD 259 R  
180 mm



1/1  
0.2

FM 388 R  
直  
キャッチ付  
180 mm



1/1  
0.2

FM 390 R  
直  
キャッチ付  
200 mm

マイクロ手術器械 持針器 (ストレート)

# ミューラーラウンドハンドル型マイクロ持針器

Aesculap®

マイクロ手術器械  
持針器 (ストレート)



**FM 021 R**  
曲  
キャッチ付  
ハンドルカラー:グリーン  
145mm



**FM 061 R**  
曲  
キャッチ付  
ハンドルカラー:グリーン  
180mm

# マイクロ結紮ピンセット

Aesculap®

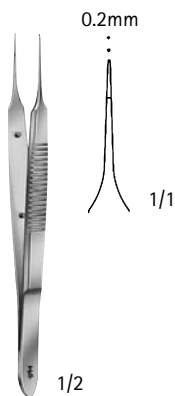

**BD 505 R**  
1×2爪  
95mm

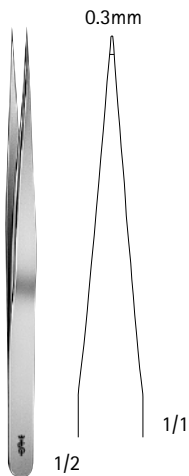

**BD 338 R**  
直  
120mm

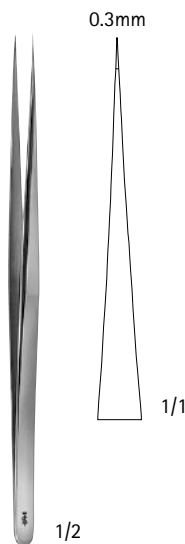

バイス  
**BD 336 R**  
直  
135mm

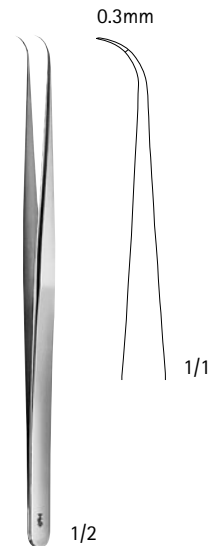

バイス  
**BD 337 R**  
曲  
135mm

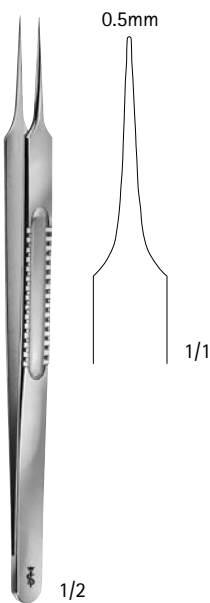

レーザー  
**BD 260 R**  
155mm

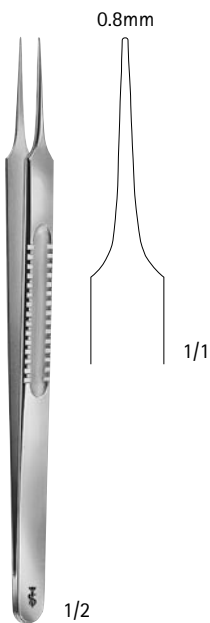

レーザー  
**BD 261 R**  
155mm

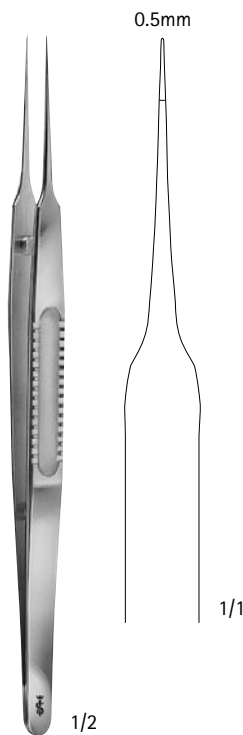

**BD 264 R**  
185mm

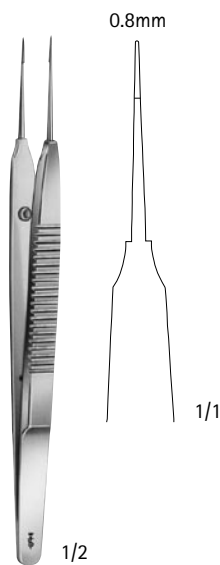

オーステイン  
**BD 340 R**  
直  
140mm

マイクロ手術器械 ピンセット (ストレート)

# マイクロピンセット—ジュエラータイプ

Aesculap®

マイクロ手術器械  
ピンセット (ストレート)

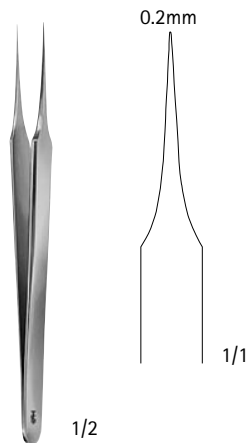

**BD 330 R**  
直  
110mm

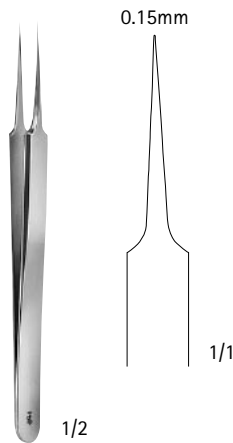

**BD 331 R**  
直  
110mm

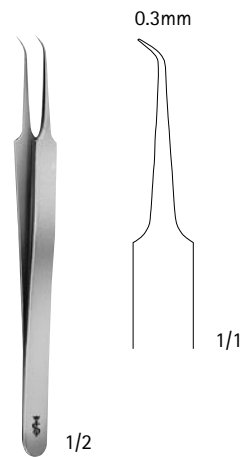

**BD 329 R**  
曲  
110mm

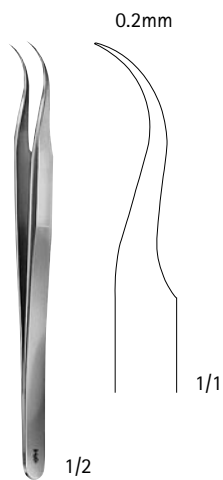

**BD 333 R**  
弯曲  
115mm

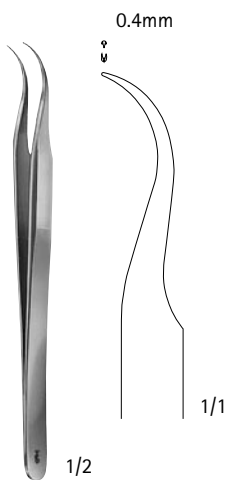

**BD 343 R**  
1×2爪  
弯曲  
115mm

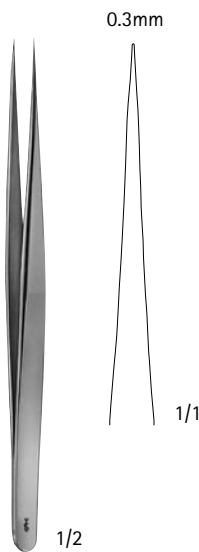

**BD 335 R**  
直  
135mm

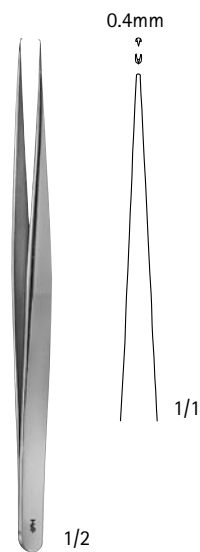

**BD 345 R**  
有鉤、1×2爪  
直  
135mm



# マイクロ結紮ピンセットーラウンドハンドル型

Aesculap®

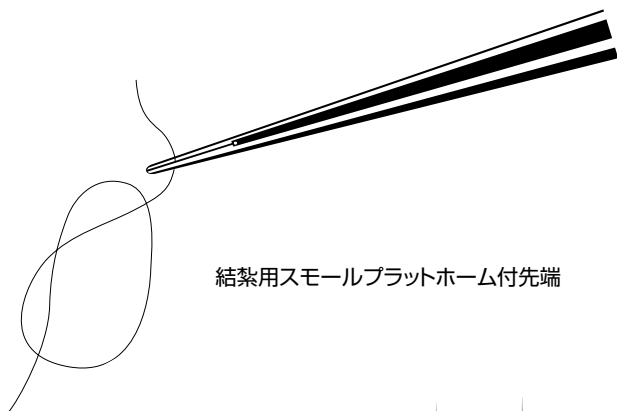

結紮用スモールプラットフォーム付先端

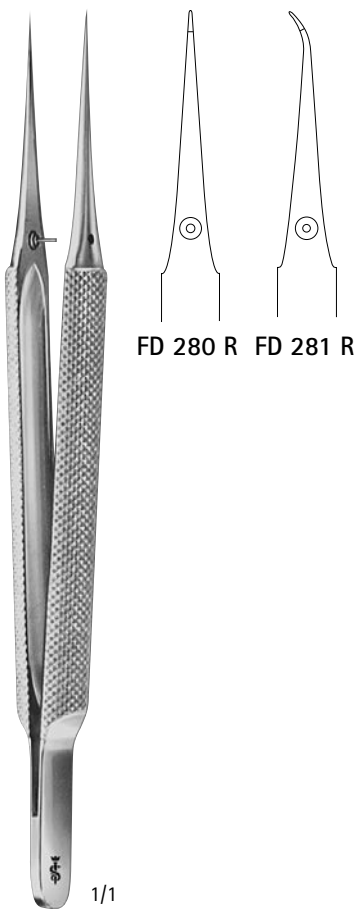

FD 280 R FD 281 R

FD 280 R 直  
 FD 281 R 曲  
 先端:0.3mm  
 120mm



FD 284 R FD 285 R

FD 284 R 直  
 FD 285 R 曲  
 先端:0.3mm  
 150mm

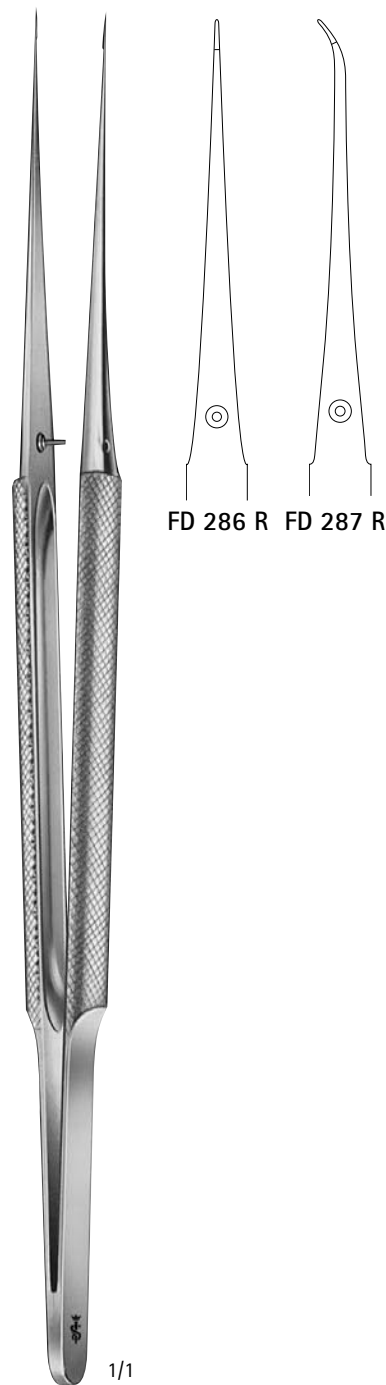

FD 286 R FD 287 R

FD 286 R 直  
 FD 287 R 曲  
 先端:0.6mm  
 180mm

マイクロ手術器械 ピンセット (ストレート)

# ミューラーラウンドハンドル型マイクロ手術器械

Aesculap®

マイクロ手術器械  
ピンセット(ストレート)

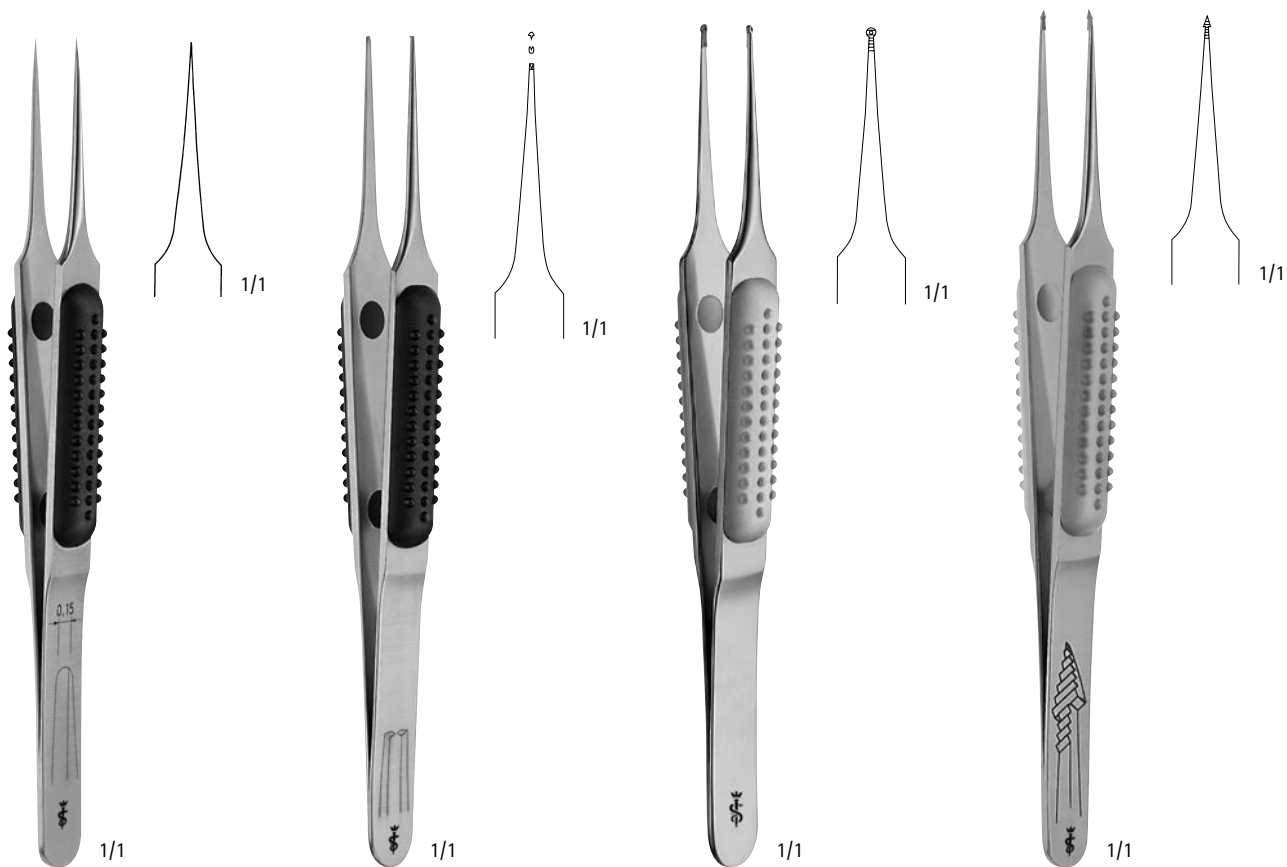

ミューラー

- FM 001 R 先端 0.15mm
  - FM 002 R 先端 0.2mm
  - FM 003 R 先端 0.3mm
- ハンドルカラー:ブラック  
110mm

ミューラー

- FM 004 R 先端 0.5mm
- 1×2爪  
ハンドルカラー:ブラック  
110mm

ミューラー

- FM 005 R 先端 φ1.2mm
- 先端リング型  
ハンドルカラー:グレー  
110mm

ミューラー

- FM 006 R 先端 1.2mm
- 先端トライアングル型  
ハンドルカラー:グレー  
110mm

# ミューラーラウンドハンドル型マイクロ手術器械

Aesculap®

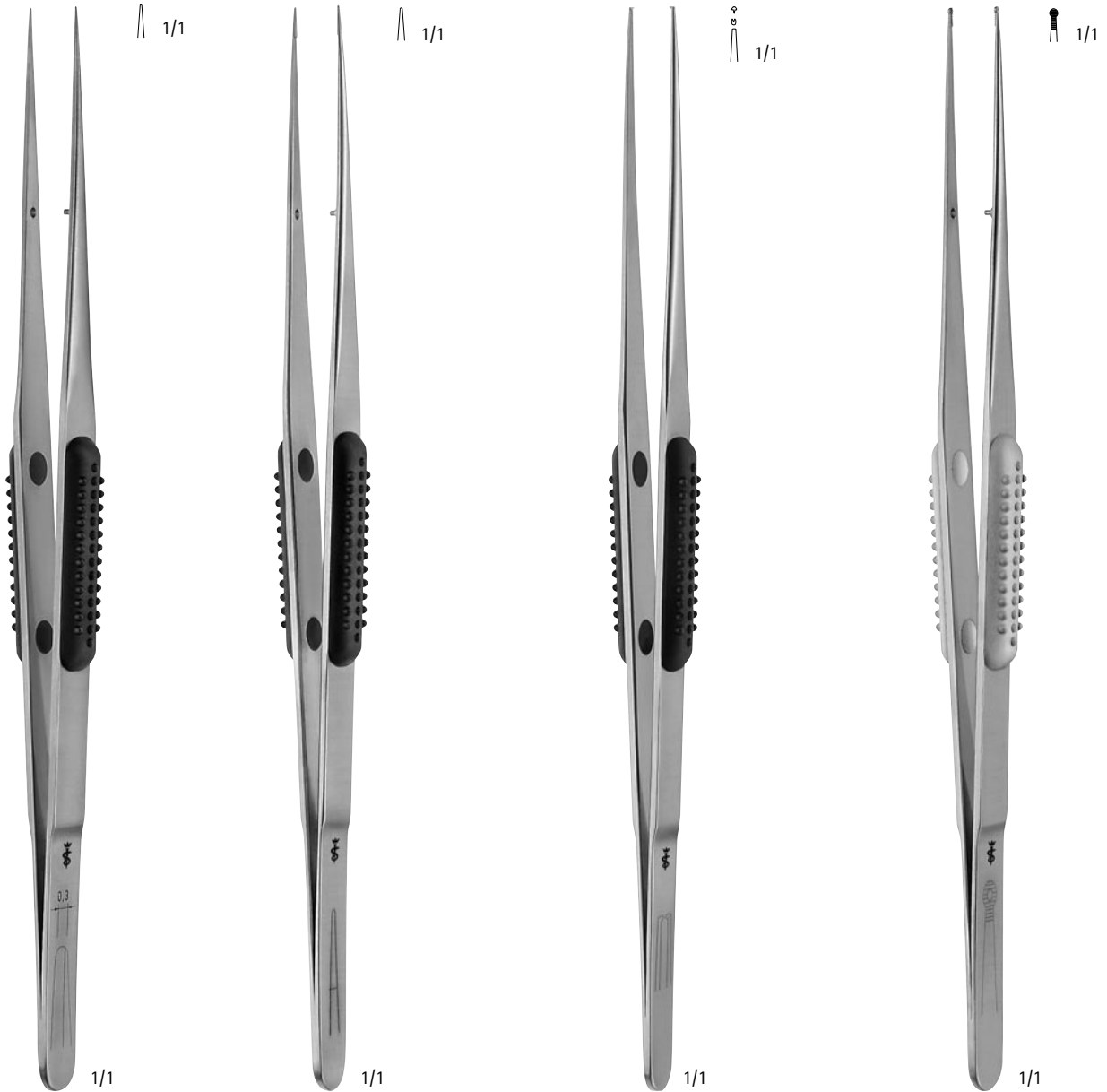

**FM 033 R** 先端 0.3mm  
ハンドルカラー:ブラック  
160mm

**FM 036 R** 先端 0.4mm  
ハンドルカラー:ブラック  
160mm

**FM 034 R** 先端 0.5mm  
1×2爪  
ハンドルカラー:ブラック  
160mm

**FM 035 R** 先端  $\phi$ 1.2mm  
先端リング型  
ハンドルカラー:グレー  
160mm

マイクロ手術器械  
ピンセット (ストレート)

# バイオネット型マイクロ手術器械の特徴

Aesculap®

## バイオネット型マイクロ手術器械 (軽量タイプ)の特徴



- バランスの良い軽量タイプのため、デリケートな操作や長時間に及ぶ手術に対しても安定した手術操作を可能にします。

## ヤサーギルマイクロフォームハンドル型 マイクロ手術器械の特徴



- マイクロサージェリー器具の長さに応じてハンドルグリップに穴が設けられており、グリップの前、中、後部の何れの穴を握っても適切なバランスがとれます。
- 従来のタイプに比べハンドルグリップやスプリング部が長く使用の際の安定度が増加しました。
- 指はハンドルグリップの穴に確実にフィットし、深部処置の際に要求される安定した器具のコントロールができます。
- ハンドルグリップの穴を製作することにより器具が軽くなりました。

マイクロ手術器械  
剪刀(バイオネット)

## センセーションバイオネット型 マイクロ手術器の特徴



- 角度付バイオネット型により良好な視野を提供し、特に狭深部及びキーホール(鍵穴)サージェリーにおいての操作に適しています。
- 剪刀の先端形状はハンドルに表示されており、術中でも瞬時に識別することができます。
- カラーコードハンドルは術中でも瞬時に必要な器械を識別することができます。

## XS-バイオネット型 マイクロ手術器械の特徴



- 革新的デザインで視野を妨げません。
- 快適な操作性を提供するスリムチューブタイプシャフト。
- 通常の開頭術のみならず、Neuroendoscope-Assisted Micro-Neurosurgeryにおいて、さらにその特徴が発揮されます。
- 角度付バイオネット型により良好な視野を提供し、特に狭深部及びキーホール(鍵穴)サージェリーにおいての操作に適しています。
- ジョーインサートとハンドルは簡単に分解可能なため、最適な洗浄・メンテナンスが可能。
- ジョーインサートとハンドルは容易に交換可能な為、ジョーインサートのみのバリエーションを増やしたり、交換ができ非常に経済的。

# マイクロ剪刀バイオネット型（軽量タイプ）

Aesculap®

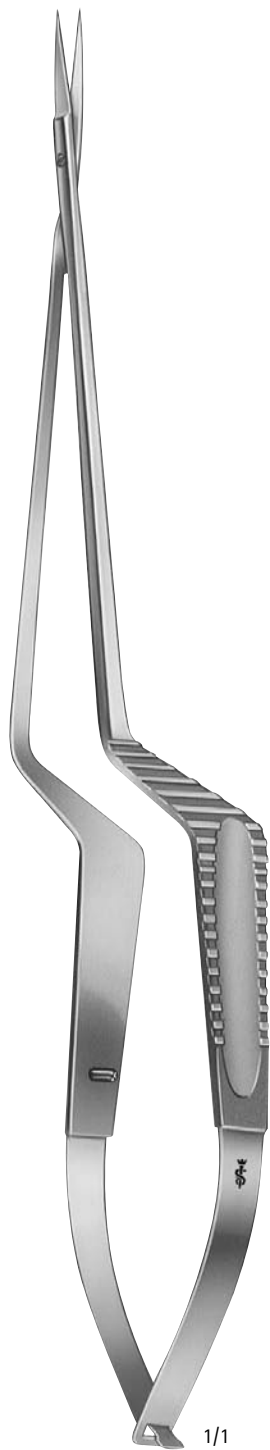

FD 105 R  
直

FD 106 R  
曲

FD 107 R  
直、ファイン

FD 108 R  
曲、ファイン

FD 105 R - FD 108 R  
190mm

マイクロ手術器械 剪刀（バイオネット）

マイクロ手術器械 剪刀 (バイオネット)



ヤサーギル

FD 030 R

直

165mm



ヤサーギル

FD 031 R

上向

165mm



ヤサーギル  
FD 034 R  
直  
200mm

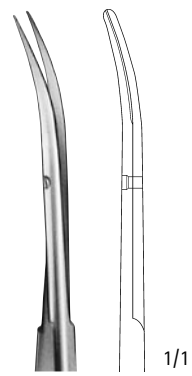
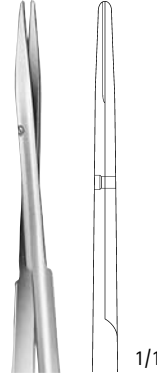
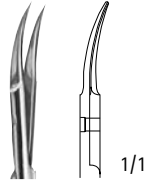
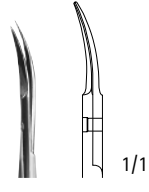
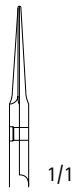

ヤサーギル  
FD 035 R  
上向  
200mm

ヤサーギル  
FD 036 R  
下向  
200mm

ヤサーギル  
FD 032 R  
直  
200mm

ヤサーギル  
FD 033 R  
上向  
200mm

マイクロ手術器械 剪刀 (バイオネット)

マイクロ手術器械 剪刀 (バイオネット)



ヤサーギル  
FD 038 R  
直  
225mm

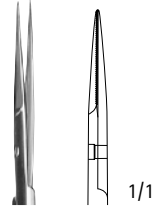

FD 060 R



FD 039 R



FD 060 R マイクロ剪刀は、鋸刃状エッジにより、組織のスリップを軽減します。

ヤサーギル  
FD 060 R  
鋸状刃  
直  
225mm

ヤサーギル  
FD 039 R  
上向  
225mm



ヤサーギル  
FD 061 R  
上向  
245mm







ヤサーギル  
FD 037 R  
直、細刃  
225mm

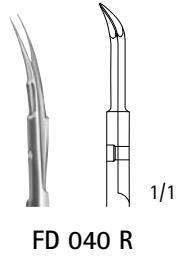

FD 040 R

ヤサーギル  
FD 040 R  
上向  
225mm



ヤサーギル  
FD 044 R  
直  
225mm

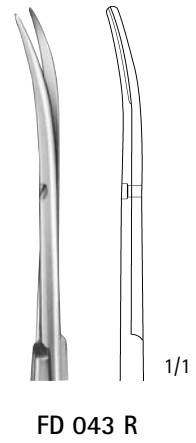

FD 043 R

ヤサーギル  
FD 043 R  
上向  
225mm

マイクロ手術器械 剪刀(バイオネット)



ネイゲル  
FD 056 R  
45°側弯  
200mm



ネイゲル  
FD 057 R  
45°側弯  
片刃玉付  
200mm



FD 059 R  
125°側弯  
190mm

# センセーションバイオネット型マイクロ手術器械

Aesculap®



●カラーコードハンドルは術中でも瞬時に必要な器械を識別することができます。

マイクロ剪刀(レッド)

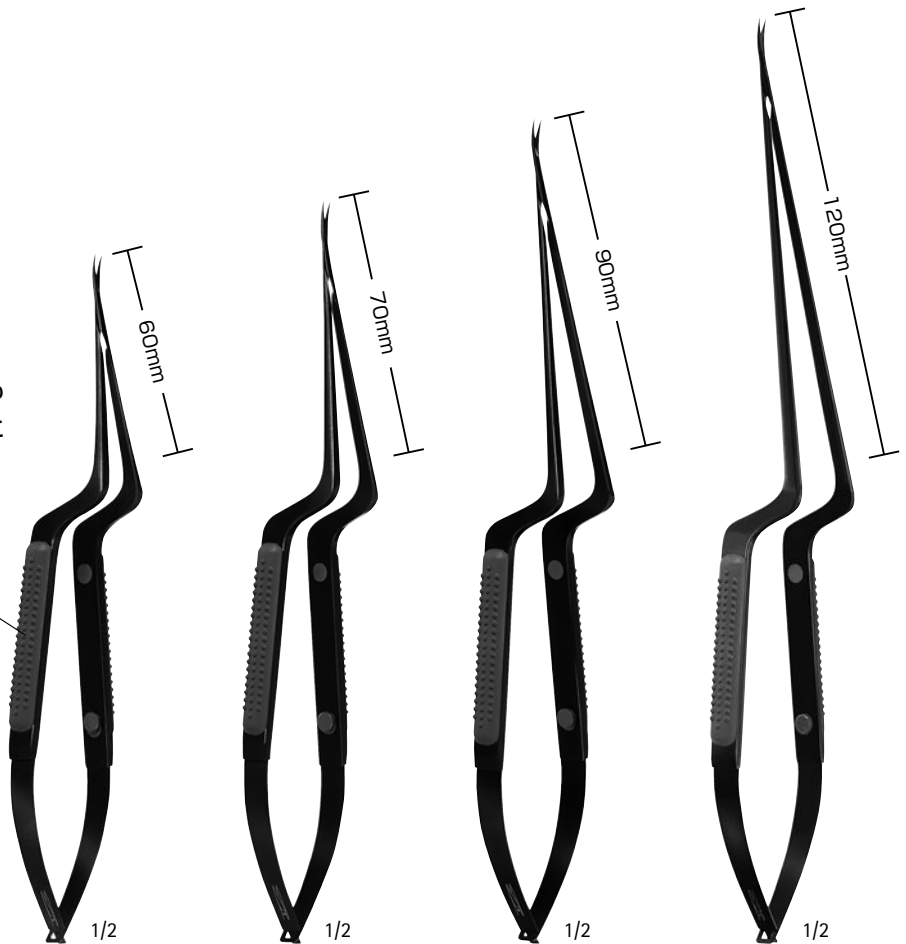

先端形状



鋭/鋭	FM 146 B	FM 147 B	FM 148 B	FM 149 B
有効長	60mm	70mm	90mm	120mm
全長	185mm	195mm	215mm	245mm
	曲	曲	曲	曲

マイクロ手術器械 剪刀(バイオネット)

# センセーションバイオネット型マイクロ手術器械

Aesculap®

マイクロ手術器械 剪刀 (バイオネット)

- カラーコードハンドルは術中でも瞬時に必要な器械を識別することができます。

マイクロ剪刀 (ブルー)

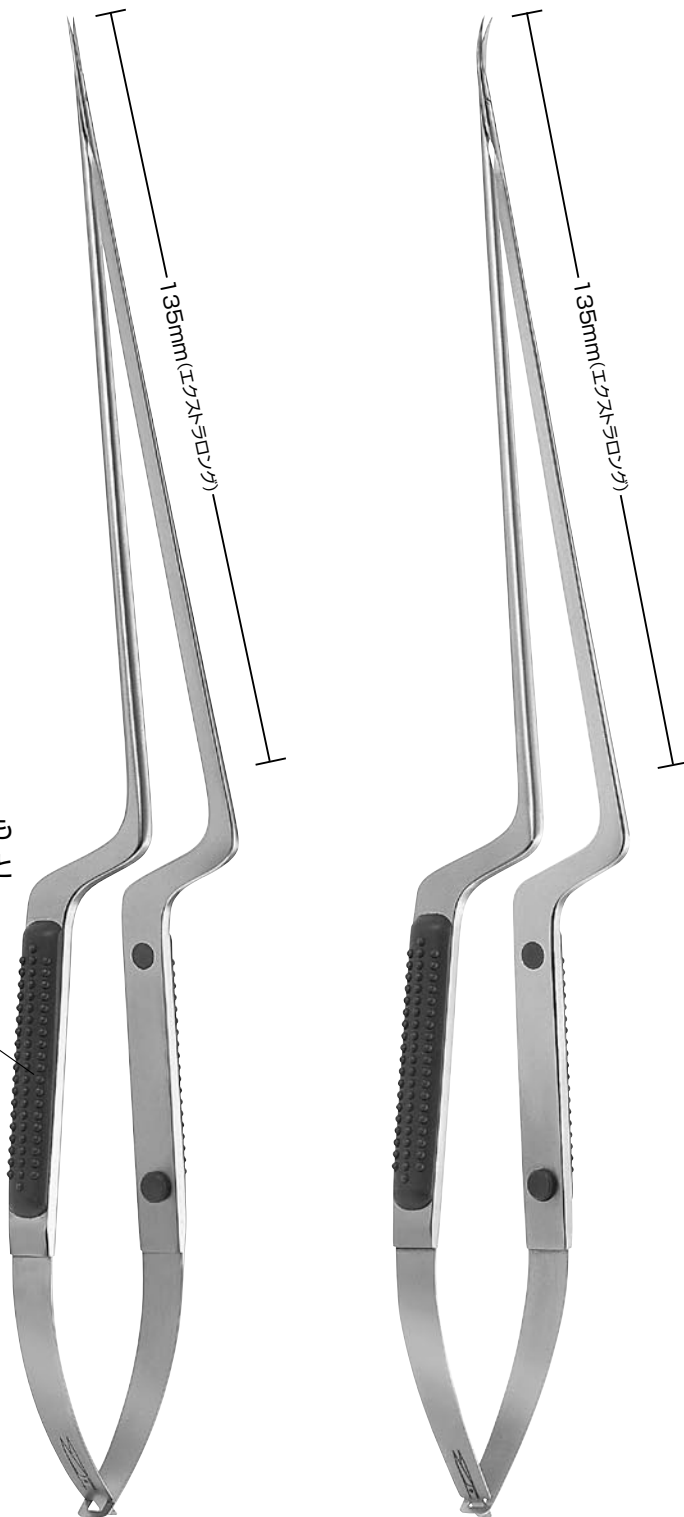

先端形状

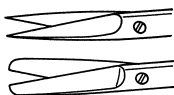

鋭/鋭	FM 159 R	FM 161 R
鈍/鈍	FM 160 R	FM 162 R
有効長	135mm	135mm
全長	265mm	265mm
	直	上向

# センセーションバイオネット型マイクロ手術器械

Aesculap®



●カラーコードハンドルは術中でも瞬時に必要な器械を識別することができます。

マイクロ剪刀(ブルー)

マイクロ手術器械 剪刀(バイオネット)

先端形状



鈍/鈍	FM 167 R	FM 168 R	FM 169 R
有効長	90mm	90mm	90mm
全長	220mm	220mm	220mm
	45°側弯片側玉付	45°側弯	125°側弯

# センセーションバイオネット型マイクロ手術器械

Aesculap®

マイクロ手術器械 剪刀 (バイオネット)

●カラーコードハンドルは術中でも瞬時に必要な器械を識別することができます。

マイクロ剪刀(ブルー)



先端形状

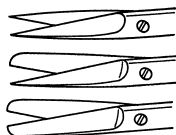

鋭/鋭	FM 120 R	FM 122 R	FM 124 R
鋭/鈍	FM 130 R	FM 132 R	FM 134 R
鈍/鈍	FM 140 R	FM 142 R	FM 144 R
有効長	70mm	90mm	120mm
全長	197mm	217mm	246mm
	直	直	直

# センセーションバイオネット型マイクロ手術器械

Aesculap®

●カラーコードハンドルは術中でも瞬時に必要な器械を識別することができます。

マイクロ剪刀(ブルー)



マイクロ手術器械 剪刀(バイオネット)

先端形状

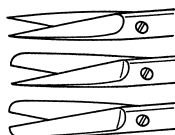

鋭/鋭	FM 121 R	FM 123 R	FM 163 R	FM 125 R
鋭/鈍	FM 131 R	FM 133 R		FM 135 R
鈍/鈍	FM 141 R	FM 143 R	FM 164 R	FM 145 R
有効長	70mm	90mm	90mm	120mm
全長	197mm	217mm	217mm	246mm
	上向	上向	下向	上向

# XSバイオネット型マイクロ手術器械—チューブシャフトタイプ

Aesculap®

製品品番

先端形状:直、鋭/鋭

パーツ品番

鋭/鋭

鈍/鈍

ジョーインサート

ジョーインサート

ハンドル

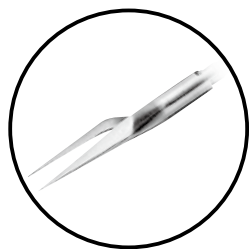

マイクロ手術器械 剪刀 (バイオネット)

FM 670 R

FM 690 R

FM 675 R

FM 695 R

FM 730 R



FM 671 R

FM 691 R

FM 676 R

FM 696 R

FM 731 R

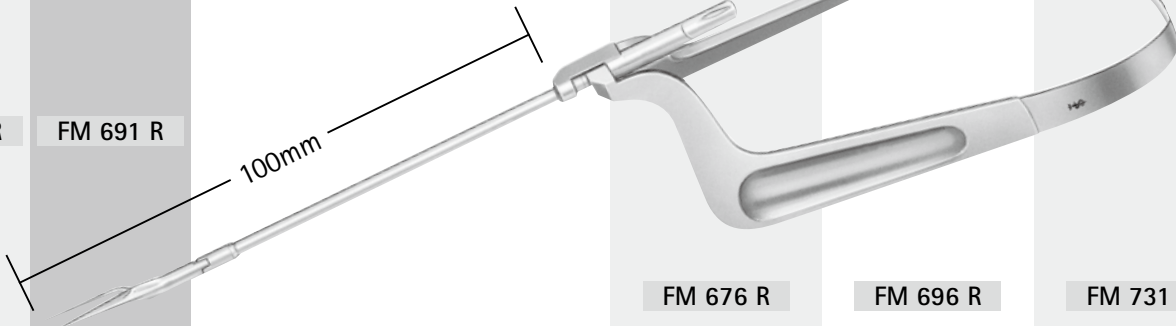

FM 672 R

FM 692 R

FM 677 R

FM 697 R

FM 732 R

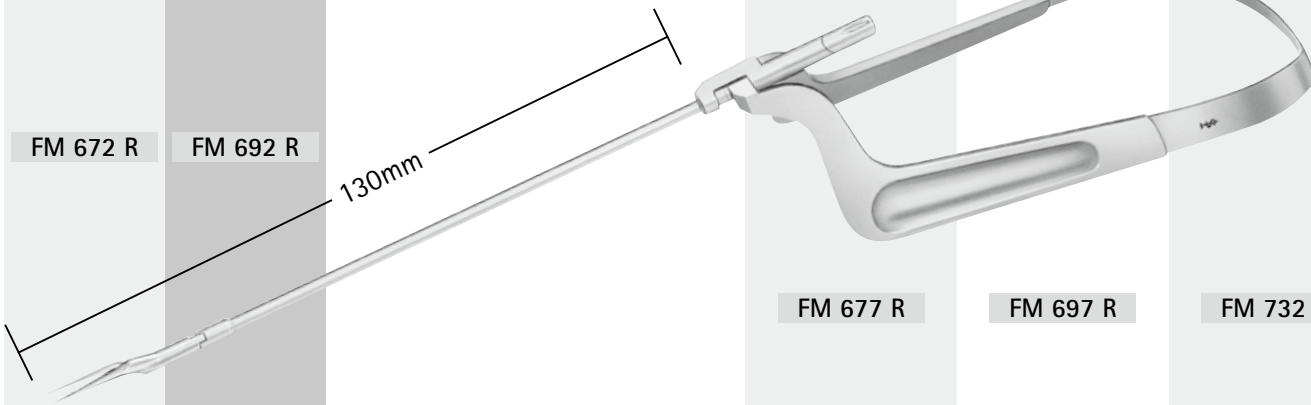



# XSバイオネット型マイクロ手術器械—チューブシャフトタイプ

Aesculap®

製品品番

先端形状:上向、鋭/鋭

パーツ品番

鋭/鋭

鈍/鈍

ジョーインサート

ジョーインサート

ハンドル

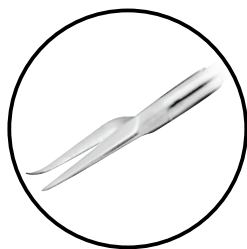

鋭/鋭

鈍/鈍

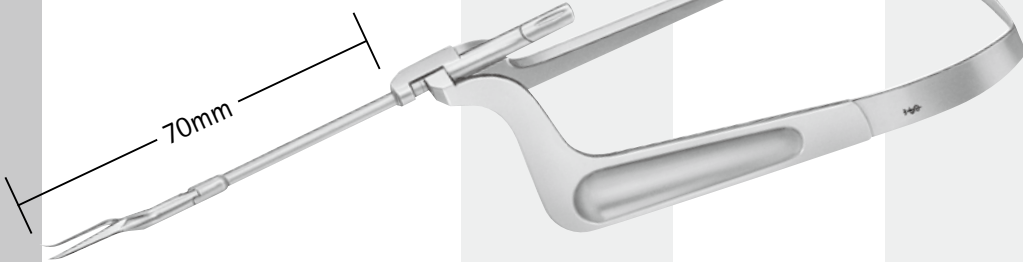

FM 680 R

FM 700 R

FM 685 R

FM 705 R

FM 730 R

FM 681 R

FM 701 R

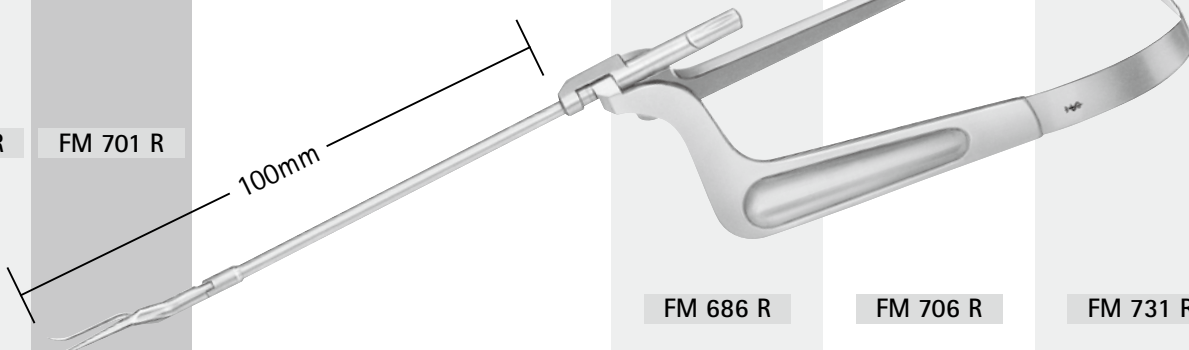

FM 686 R

FM 706 R

FM 731 R

FM 682 R

FM 702 R

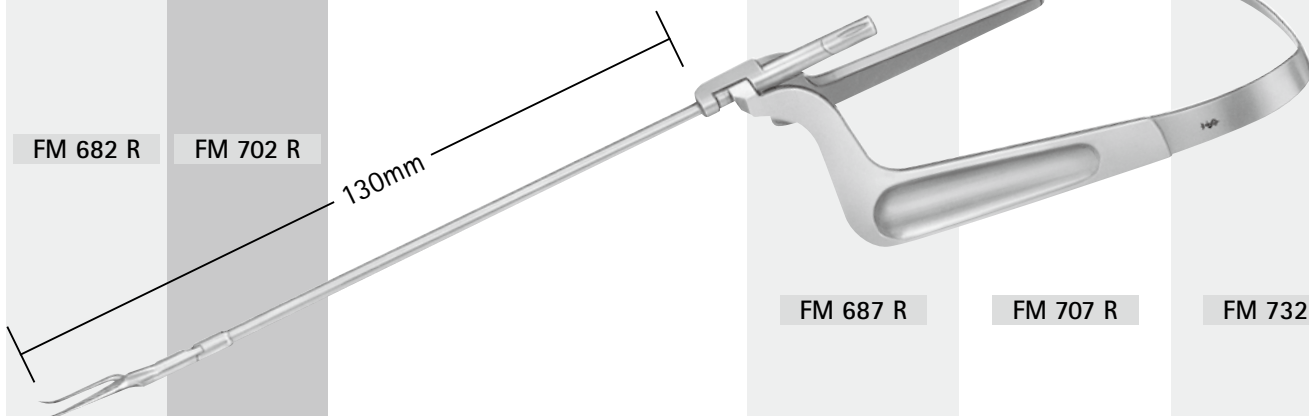

FM 687 R

FM 707 R

FM 732 R

マイクロ手術器械 剪刀 (バイオネット)

# マイクロコイルシザーズ

Aesculap®

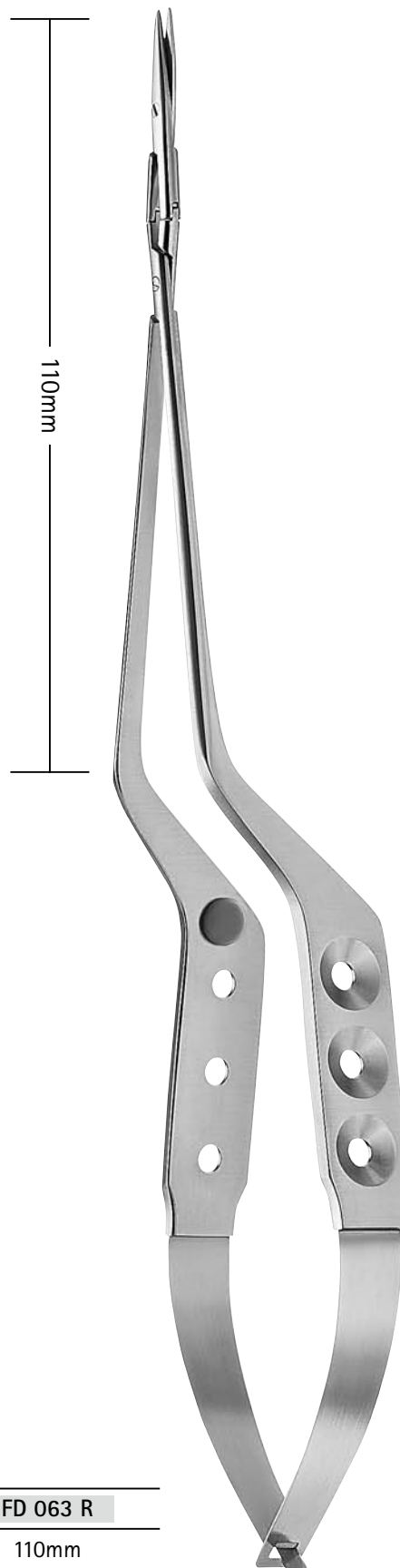
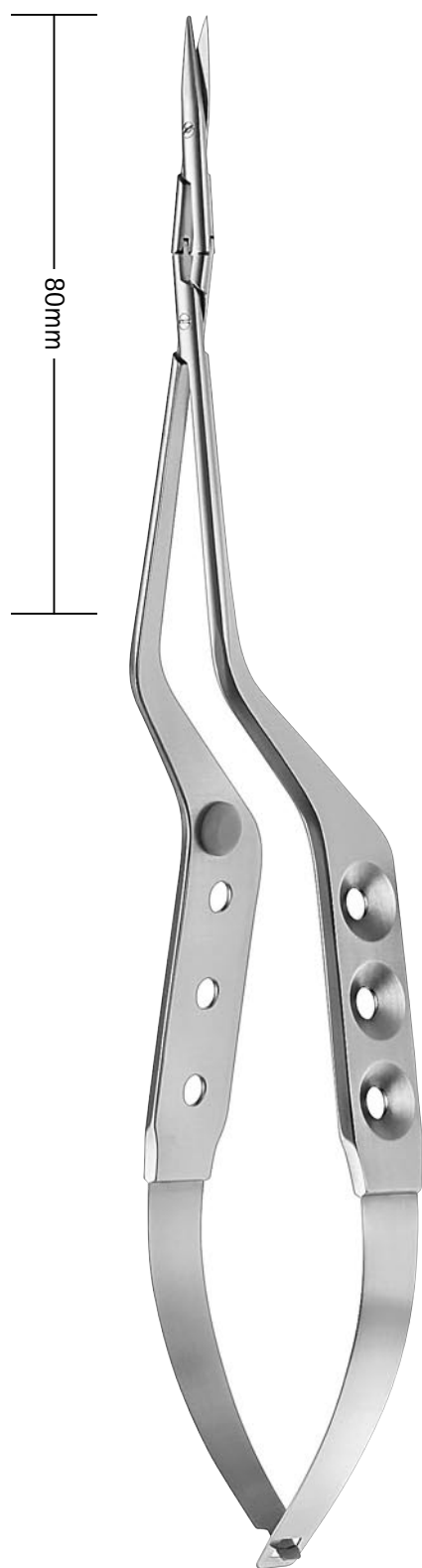

	FD 062 R	FD 063 R
有効長	80mm	110mm
全長	210mm	240mm

# マイクロ持針器ーバイオネット型

Aesculap®



**FD 120 R**  
曲  
195mm

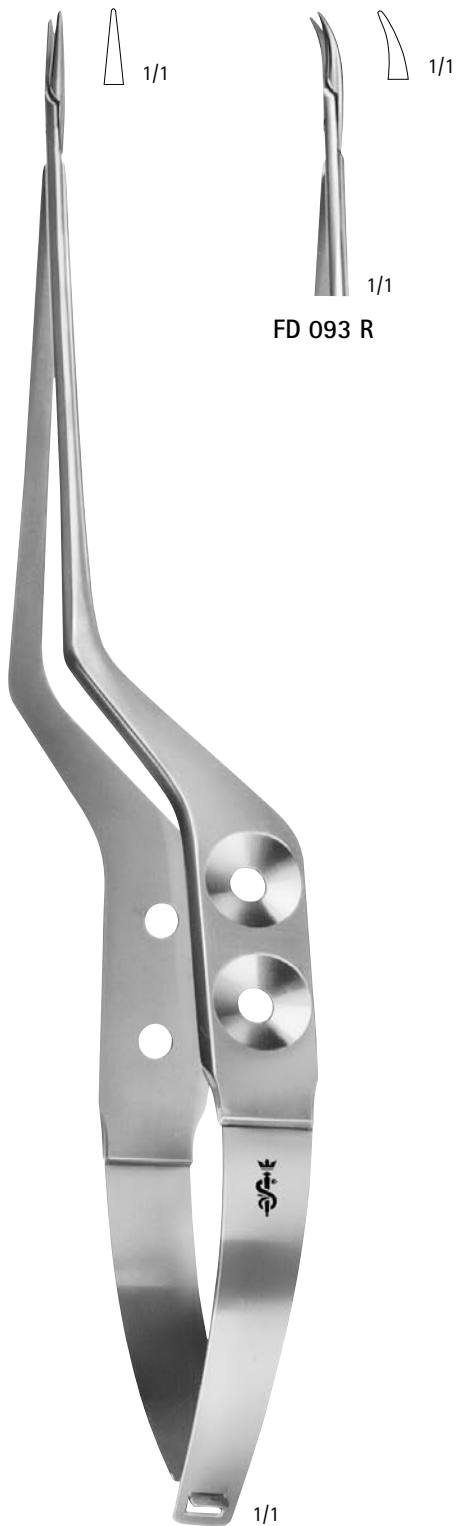

ヤサーギル  
**FD 092 R**  
直  
200mm

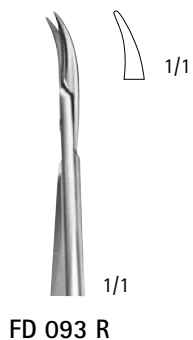

ヤサーギル  
**FD 093 R**  
上向  
200mm



ヤサーギル  
**FD 096 R**  
直  
225mm



ヤサーギル  
**FD 097 R**  
上向  
225mm

マイクロ手術器械 持針器 (バイオネット)

## センセーションバイオネット型マイクロ手術器械

Aesculap®

マイクロ手術器械  
持針器 (バイオネット)

- カラーコードハンドルは術中でも瞬時に必要な器械を識別することができます。

マイクロ剪刀 (グリーン)



	FM 170 R	FM 173 R	FM 175 R
0.5mm、曲			
有効長	70mm	90mm	120mm
全長	200mm	215mm	245mm

# マイクロピンセットーバイオネット型

Aesculap®



**FD 110 R**  
直、ファイン  
185mm

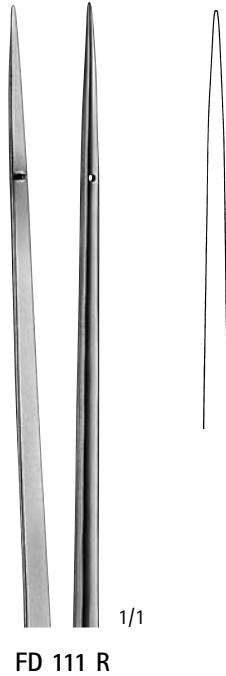

**FD 111 R**  
直  
185mm



ヤサーギル  
**FD 262 R**  
上向  
185mm

マイクロ手術器械 ピンセット (バイオネット)

マイクロ手術器械  
ピンセット (バイオネット)

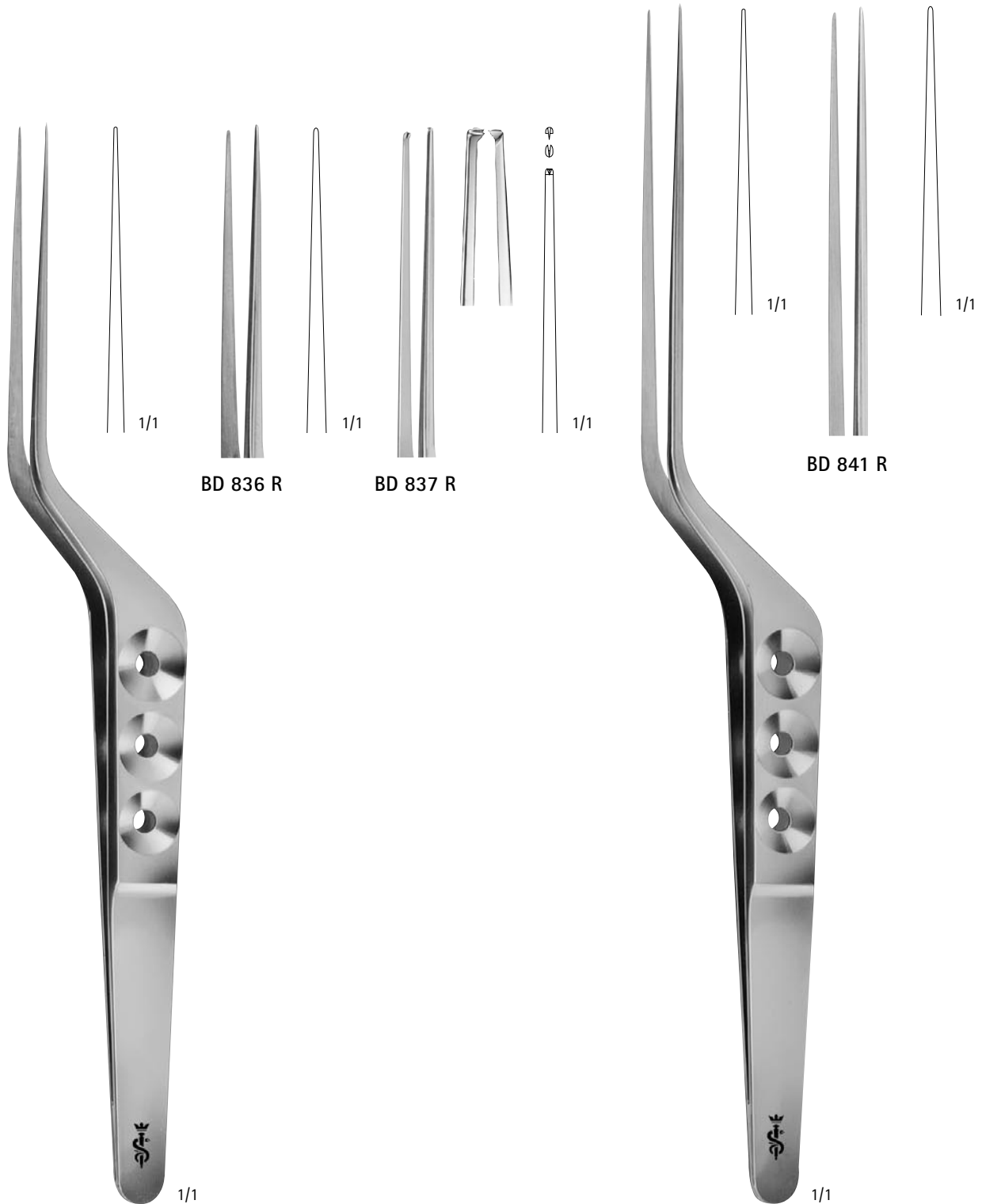

ヤサーギル  
**BD 835 R**  
先端:0.6mm  
180mm

ヤサーギル  
**BD 836 R**  
先端:0.9mm  
180mm

ヤサーギル  
**BD 837 R**  
有鉤、1×2爪  
180mm

ヤサーギル  
**BD 840 R**  
先端:0.6mm  
200mm

ヤサーギル  
**BD 841 R**  
先端:0.9mm  
200mm



microform

# マイクロピンセットーバイオネット型

Neurosurgery

Aesculap®



ヤサーギル  
BD 845 R  
先端:0.6mm  
220mm

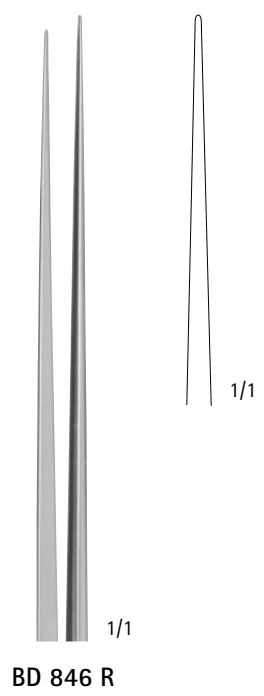

BD 846 R  
ヤサーギル  
BD 846 R  
先端:0.9mm  
220mm



ヤサーギル  
BD 850 R  
先端:0.6mm  
240mm

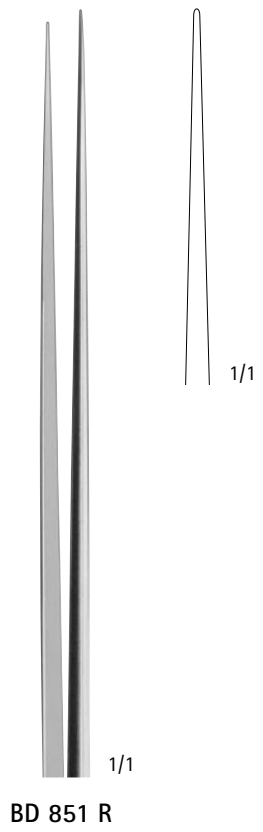

BD 851 R  
ヤサーギル  
BD 851 R  
先端:0.9mm  
240mm

マイクロ手術器械 ピンセット (バイオネット)

## センセーションバイオネット型マイクロ手術器械

Aesculap®

マイクロ手術器械 ピンセット (バイオネット)

- カラーコードハンドルは術中でも瞬時に必要な器械を識別することができます。

マイクロ鑷子  
(ブラック)



0.5mm、直	FM 150 R	FM 153 R	FM 156 R	
0.9mm、直	FM 151 R	FM 154 R	FM 157 R	*FM 158 R
有効長	70mm	90mm	120mm	120mm
全長	190mm	210mm	240mm	245mm

\* 鋸刃状



# XSバイオネット型マイクロ手術器械—チューブシャフトタイプ

Aesculap®

製品品番

先端形状:直

パーツ品番

先端0.9mm



ジョーインサート

ハンドル

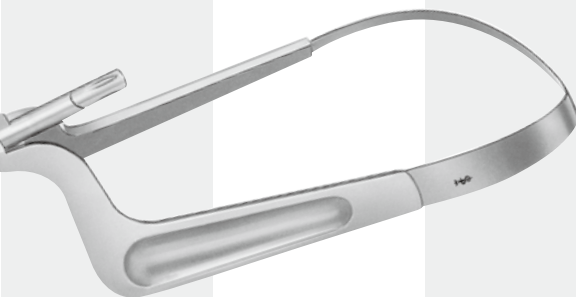
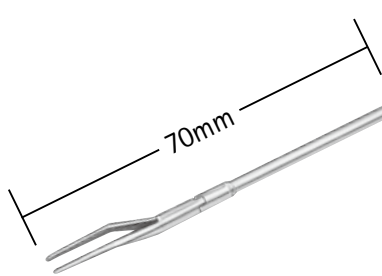

FM 710 R

FM 715 R

FM 730 R

FM 711 R

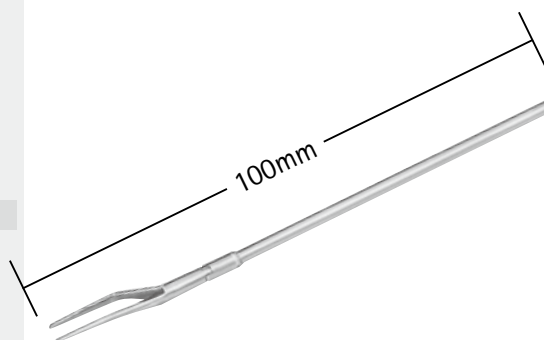

FM 716 R

FM 731 R

FM 712 R

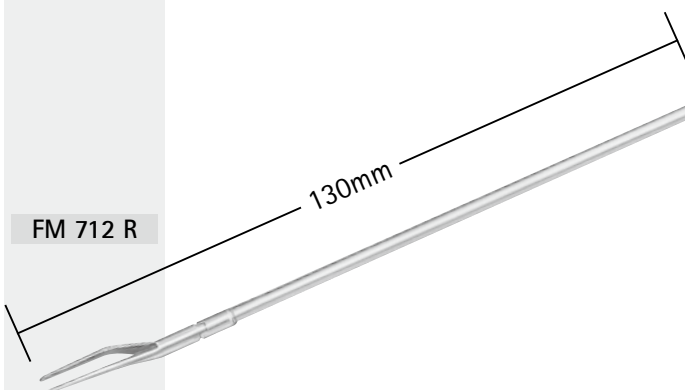

FM 717 R

FM 732 R

マイクロ手術器械 ピンセット (バイオネット)



ヤサーギル  
FD 229 R  
先端φ5mmリング型  
200mm

ヤサーギル  
FD 223 R  
先端φ3mmリング型  
200mm

マイクロ手術器械  
ピンセット (バイオネット)

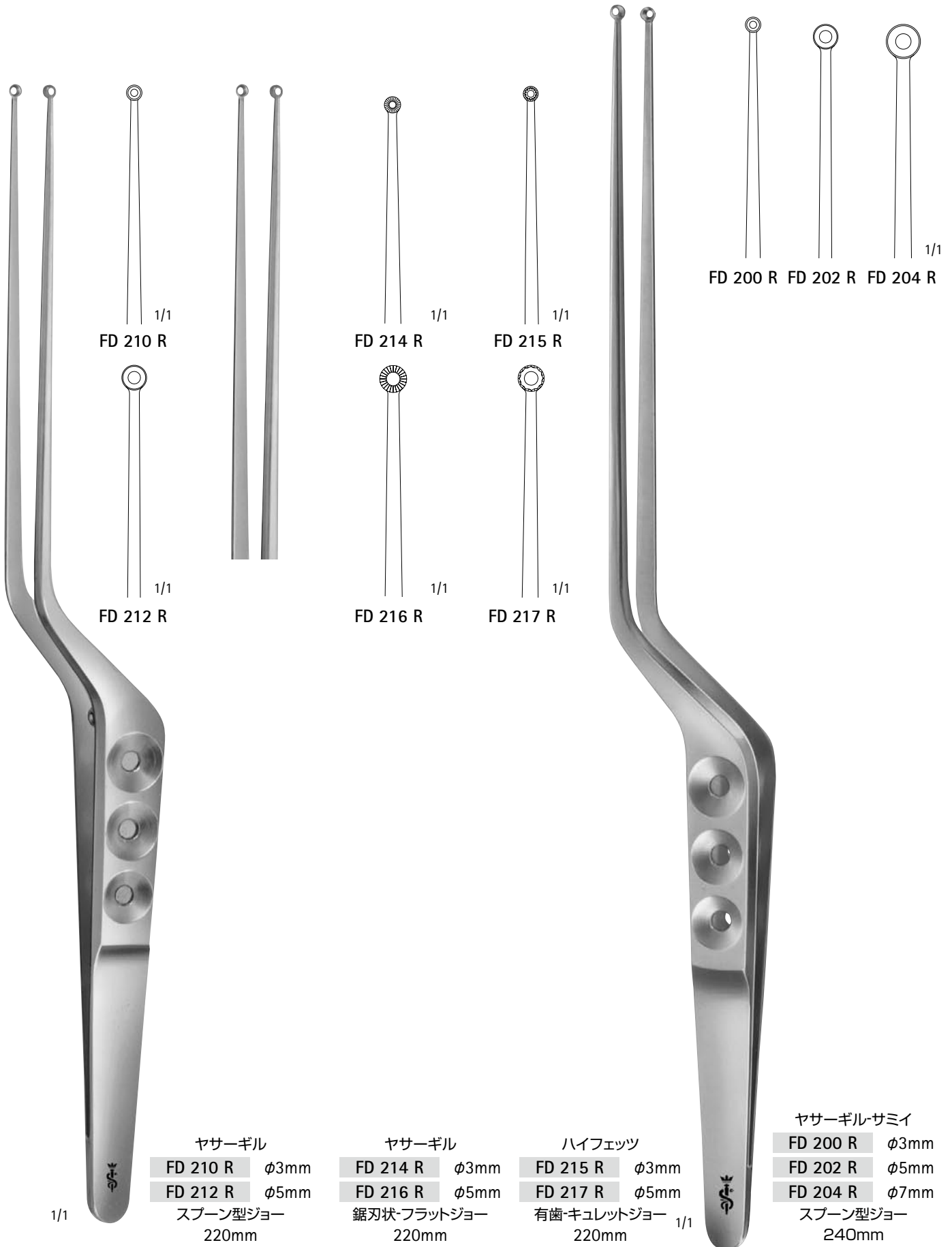

マイクロ手術器械 ピンセット (バイオネット)

ヤサーギル  
 FD 210 R φ3mm  
 FD 212 R φ5mm  
 スプーン型ジョー  
 220mm

ヤサーギル  
 FD 214 R φ3mm  
 FD 216 R φ5mm  
 鋸刃状-フラットジョー  
 220mm

ハイフェツ  
 FD 215 R φ3mm  
 FD 217 R φ5mm  
 有歯-キュレットジョー  
 220mm

ヤサーギル-サミイ  
 FD 200 R φ3mm  
 FD 202 R φ5mm  
 FD 204 R φ7mm  
 スプーン型ジョー  
 240mm

マイクロ手術器械  
ピンセット (バイオネット)



ヤサーギル  
FD 218 R

有歯-キュレットジョー  
アングル 45°  
220mm

1/1



ヤサーギル  
FD 219 R

有歯-キュレットジョー  
アングル 90°  
220mm

1/1

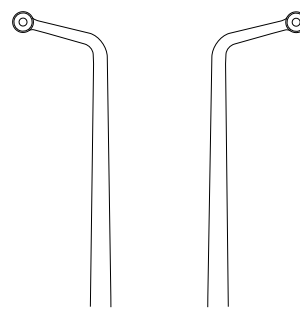

FD 190 R

FD 195 R



サミイ

FD 190 R

スプーン型ジョー  
φ3mm  
上向  
230mm

1/1

サミイ

FD 195 R

スプーン型ジョー  
φ3mm  
下向  
230mm



ヤサーギル  
FD 234 R  
220mm



ヤサーギル  
FD 236 R  
220mm

マイクロ手術器械 ピンセット (バイオネット)

# センセーションバイオネット型マイクロ手術器械

Aesculap®

マイクロ手術器械  
ピンセット (バイオネット)

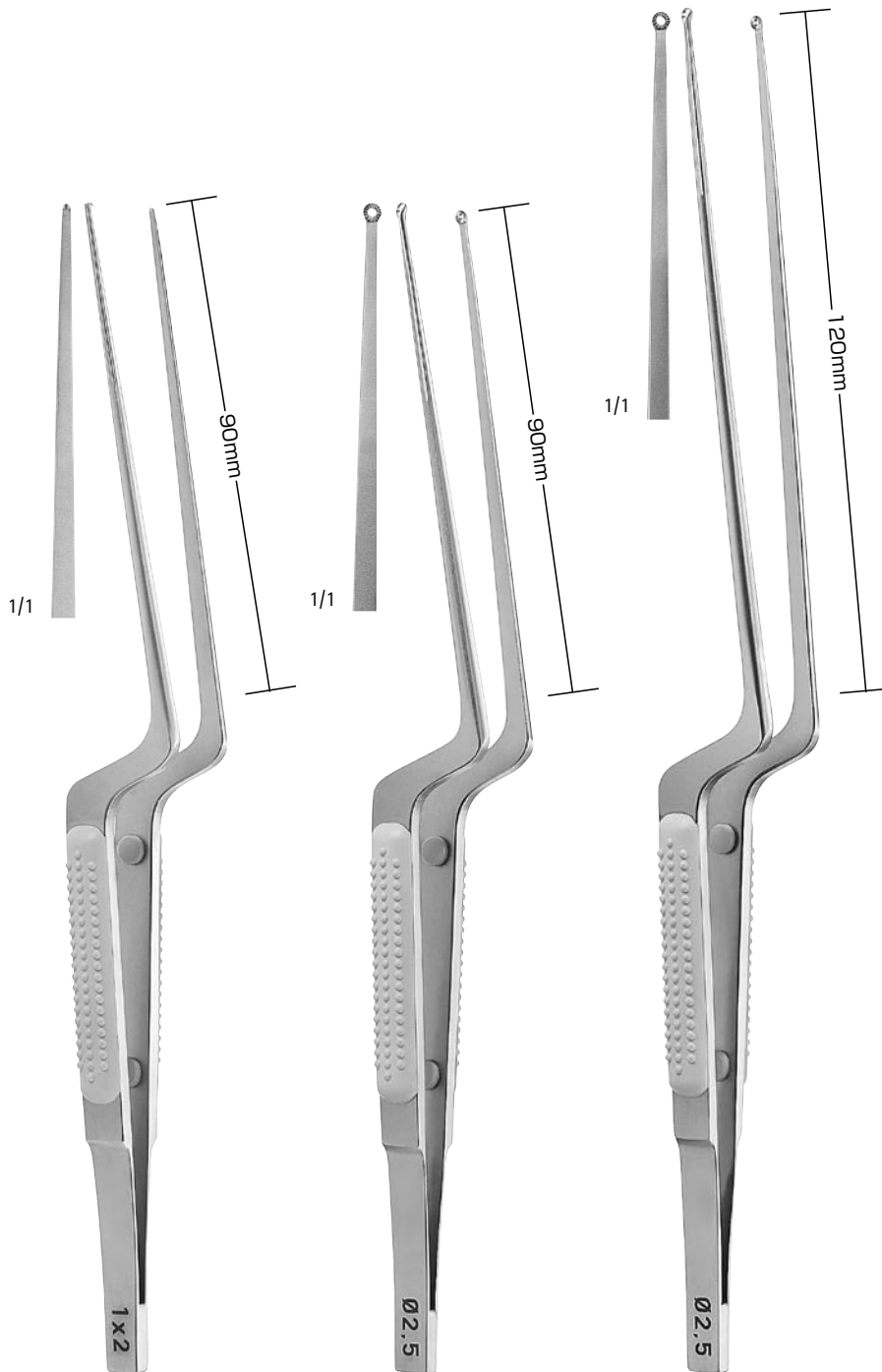

先端形状

1x2爪  
φ2.5mm  
φ3.5mm

組織ピンセット	FM 174 R		
腫瘍把持ピンセット	—	FM 176 R	FM 178 R
腫瘍把持ピンセット	—	FM 177 R	FM 179 R
有効長	90mm	90mm	120mm
全長	210mm	210mm	245mm

# XSバイオネット型マイクロ手術器械—チューブシャフトタイプ

Aesculap®

製品品番

先端形状:曲

パーツ品番

先端φ3mm



ジョーインサート

ハンドル

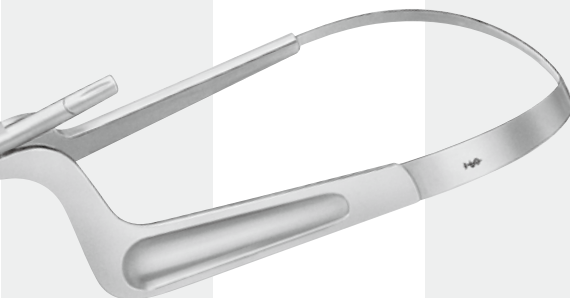
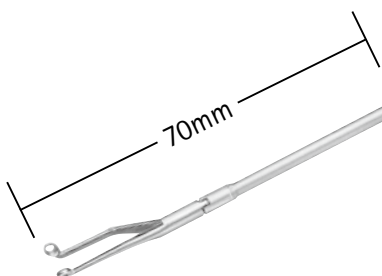

FM 720 R

FM 725 R

FM 730 R

FM 721 R

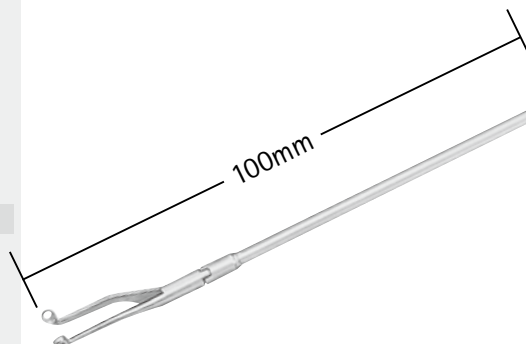

FM 726 R

FM 731 R

FM 722 R

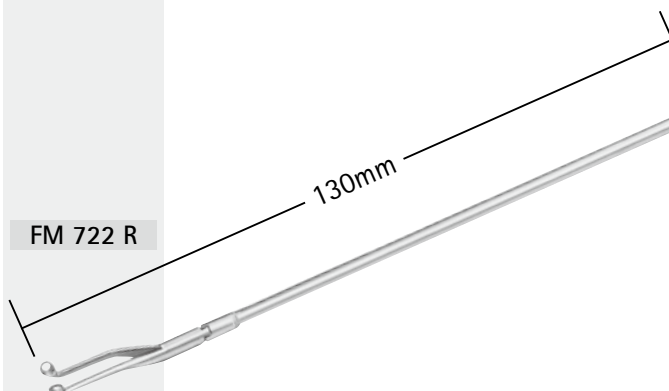

FM 727 R

FM 732 R

マイクロ手術器械 ピンセット (バイオネット)

# マイクロ手術器械用収納ケース

Aesculap®

## FM 665 R

パーフォバスケット(蓋付)  
 バイオネット型マイクロ手術器械用  
 (器械は含みません)



マイクロ手術器械

## JK 741(底)

ミドルサイズ滅菌コンテナ  
 FM 665 R に適します。



## 蓋

カラー	プライムライン	ベーシック
赤 色	JP 011	JK 785
青 色	JP 012	JK 786
緑 色	JP 013	JK 787
黄 色	JP 014	-
グ レー	JP 015	-
黒 色	JP 016	-
金 色	-	JK 788
銀 色	-	JK 789
ク リア	JP 017	-





# マイクロ手術器械用収納ケース

Aesculap®

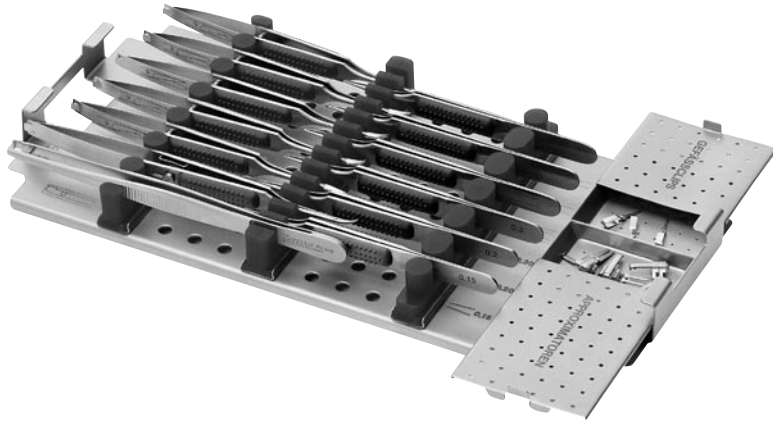

ミューラー

FM 024 R

収納ラック(ショートタイプ用)

- 各マイクロ手術器械はシリコン製ホルダーに収納可能(FM001R-FM021R用)
- この収納ラックは、その他クリップアプライヤー(FD568R-FD569R)及び各クリップ、アプロキシメーター等も収納可能

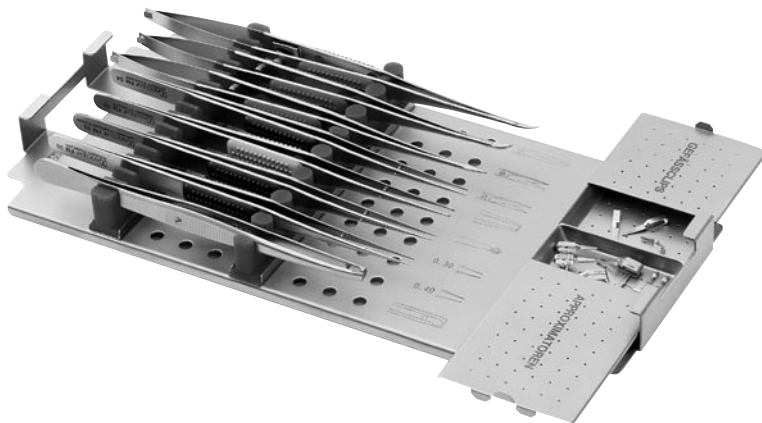

ミューラー

FM 026 R

収納ラック(ロングタイプ用)

- 各マイクロ手術器械はシリコン製ホルダーに収納可能(FM033R-FM061R用)
- この収納ラックは、その他クリップアプライヤー(FD568R-FD569R)及び各クリップ、アプロキシメーター等も収納可能



JK 187

スモールサイズ滅菌コンテナー 底 孔無  
310×132×30mm



カラー	蓋
赤 色	JK 170
青 色	JK 171
緑 色	JK 172
金 色	JK 173
銀 色	JK 174

スモールサイズ滅菌コンテナー 底

# 腫瘍把持鉗子

Aesculap®

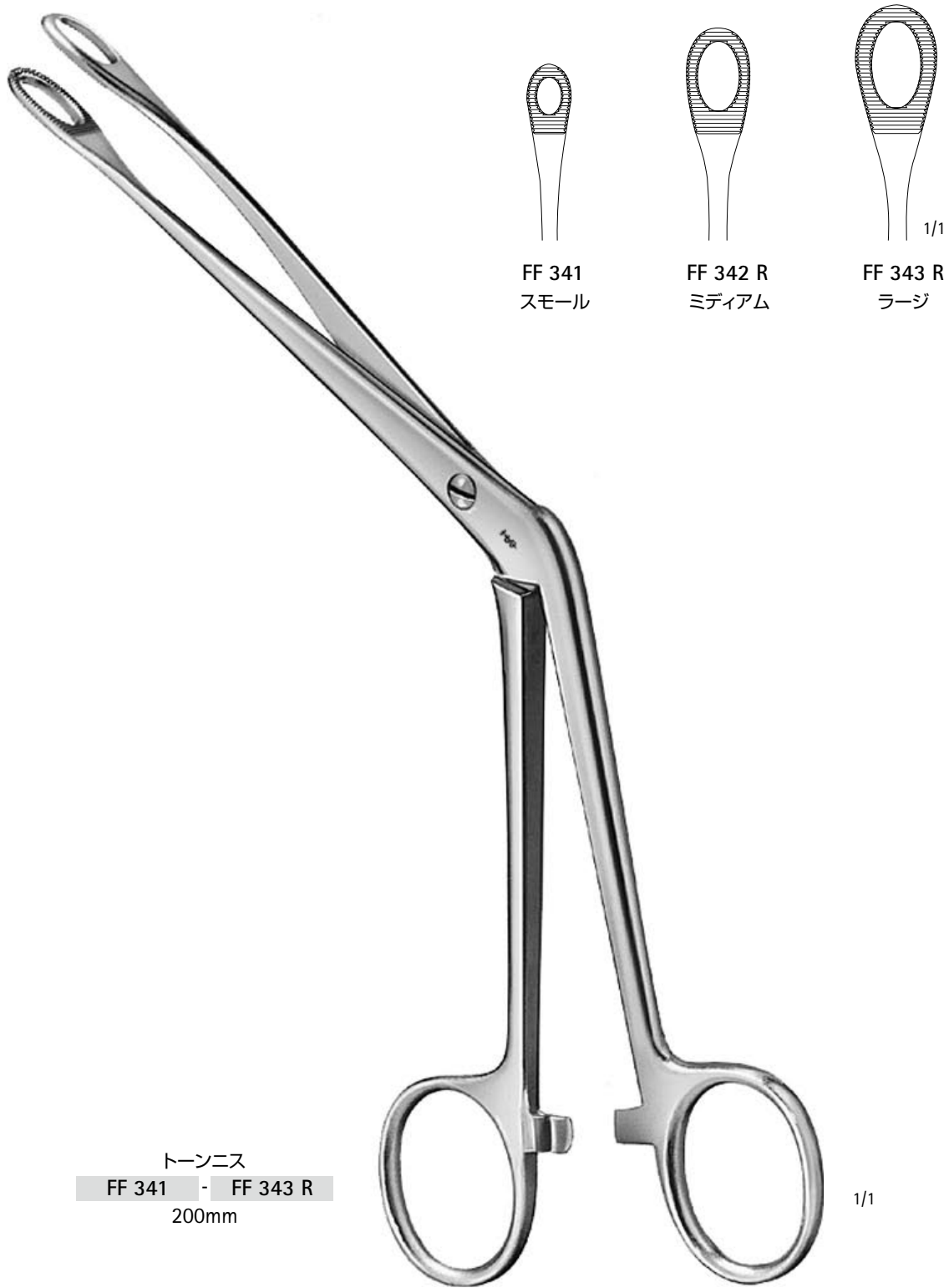

FF 341  
スモール

FF 342 R  
ミディアム

FF 343 R  
ラージ

トーンニス  
FF 341 - FF 343 R  
200mm

1/1

マイクロ手術器械

# 腫瘍組織ナイフ

Aesculap®

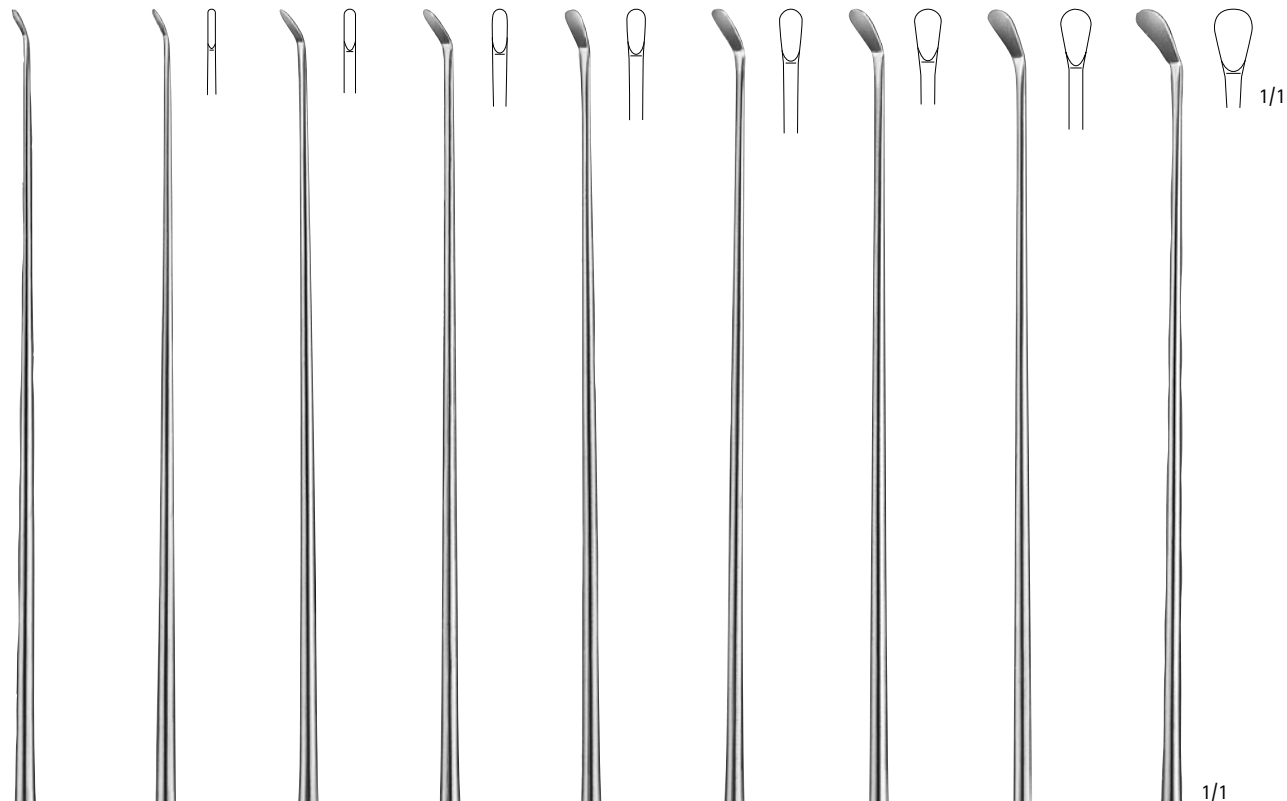

FD 410 R	FD 411 R	FD 412 R	FD 413 R	FD 414 R	FD 415 R	FD 416 R	FD 418 R
幅:1.0mm	幅:1.5mm	幅:2.0mm	幅:2.5mm	幅:3.0mm	幅:3.5mm	幅:4.0mm	幅:5.0mm



サミイ  
FD 410 R - FD 418 R  
230mm

1/1

マイクロ手術器械

# 腫瘍組織ナイフ

Aesculap®

マイクロ手術器械



1/1



**FD 861 R**  
先端:φ1.5mm



**FD 864 R**  
先端:φ3.0mm



**FD 866 R**  
先端:φ4.5mm



**FD 868 R**  
先端:φ6.0mm

1/1

サミイ  
**FD 861 R - FD 868 R**  
230mm



1/1



1/1

サミイ  
**FD 298 R**  
先端:1.8mm  
230mm

# マイクロディセクター、診査フック

Aesculap®

マイクロ手術器械

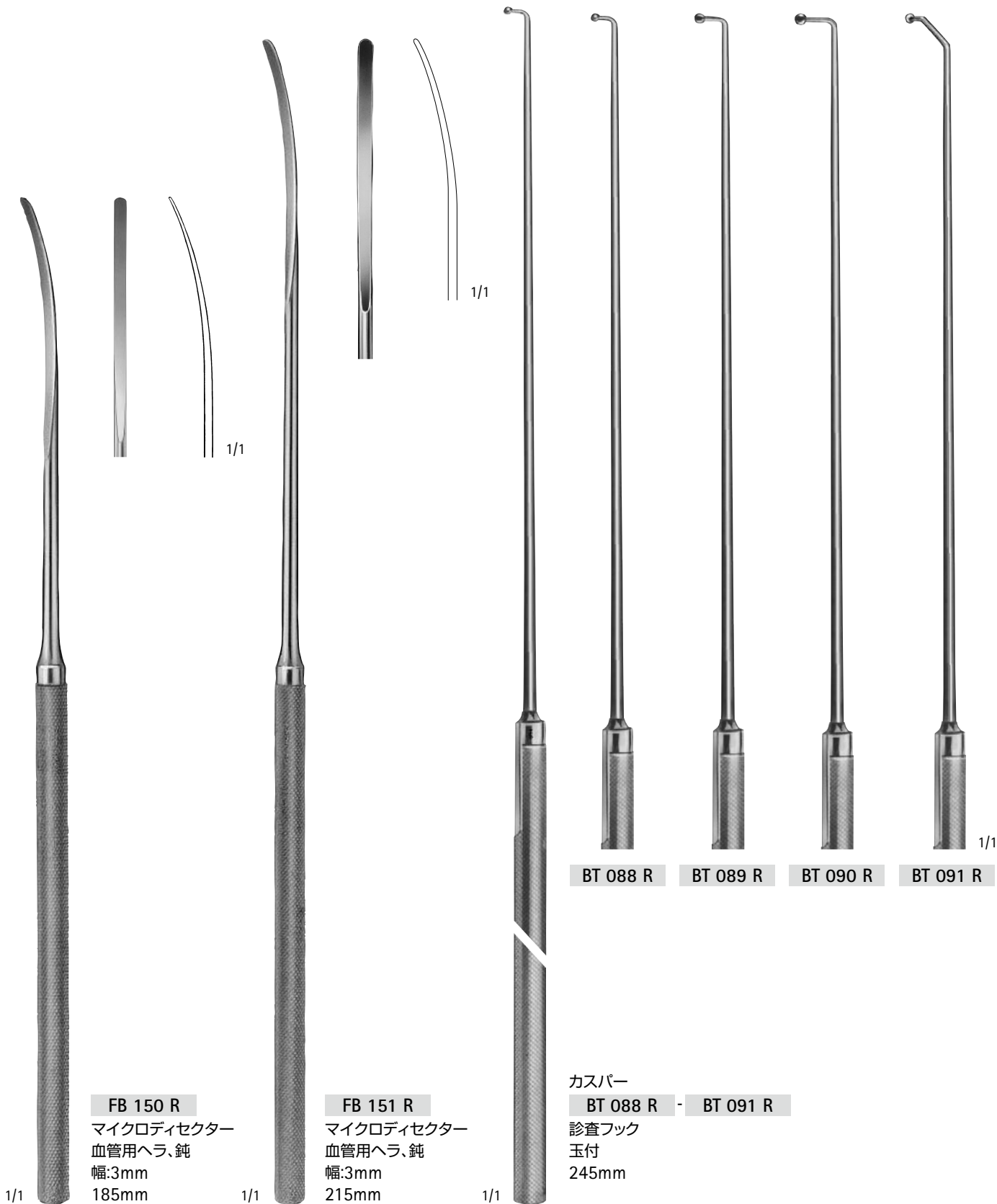

**FB 150 R**  
 マイクロディセクター  
 血管用ヘラ、鈍  
 幅:3mm  
 185mm

**FB 151 R**  
 マイクロディセクター  
 血管用ヘラ、鈍  
 幅:3mm  
 215mm

**BT 088 R**   **BT 089 R**   **BT 090 R**   **BT 091 R**

カスパー  
**BT 088 R - BT 091 R**  
 診査フック  
 玉付  
 245mm

# マイクロディセクター、マイクロフック

Aesculap®

マイクロ手術器械



FD 330 R  
マイクロフック  
鋭鉤  
1/1 230mm



FD 331 R  
マイクロフック  
鈍  
1/1 230mm



FD 332 R - FD 334 R  
マイクロディセクター  
230mm  
1/1



FD 332 R



FD 333 R



FD 334 R

# マイクロ鋭匙、マイクロディセクター

Aesculap®



マイクロ手術器械

# マイクロディセクター

Aesculap®

マイクロ手術器械



**FD 343 R**  
幅:1.7mm  
上向カーブ  
230mm



**FD 344 R**  
幅:1.7mm  
下向カーブ  
230mm



**FD 346 R**  
幅:3.2mm  
上向カーブ  
230mm



## マイクロディセクター、結紮プッシャー

Aesculap®

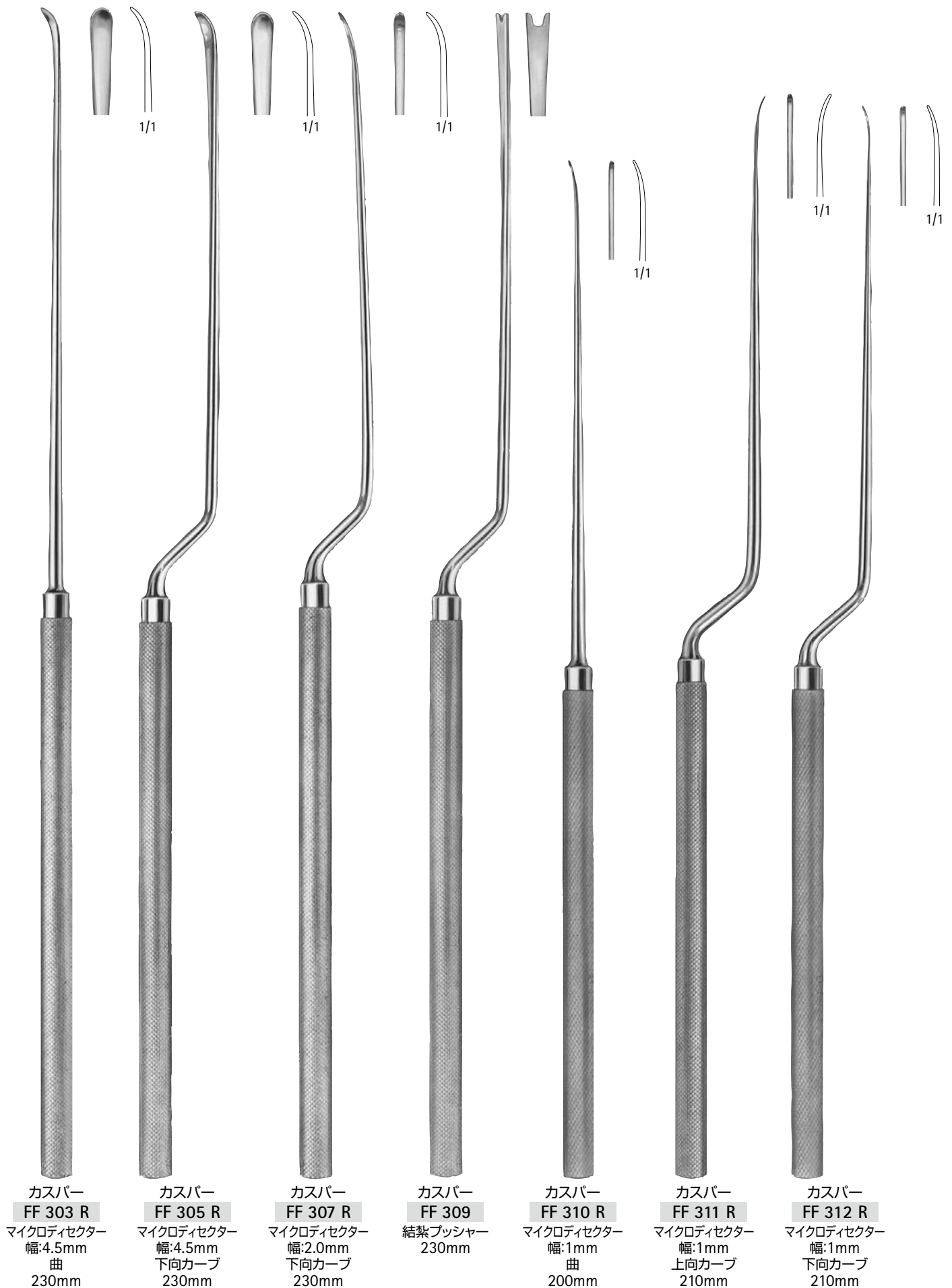

# マイクロディセクター

Aesculap®

マイクロ手術器械

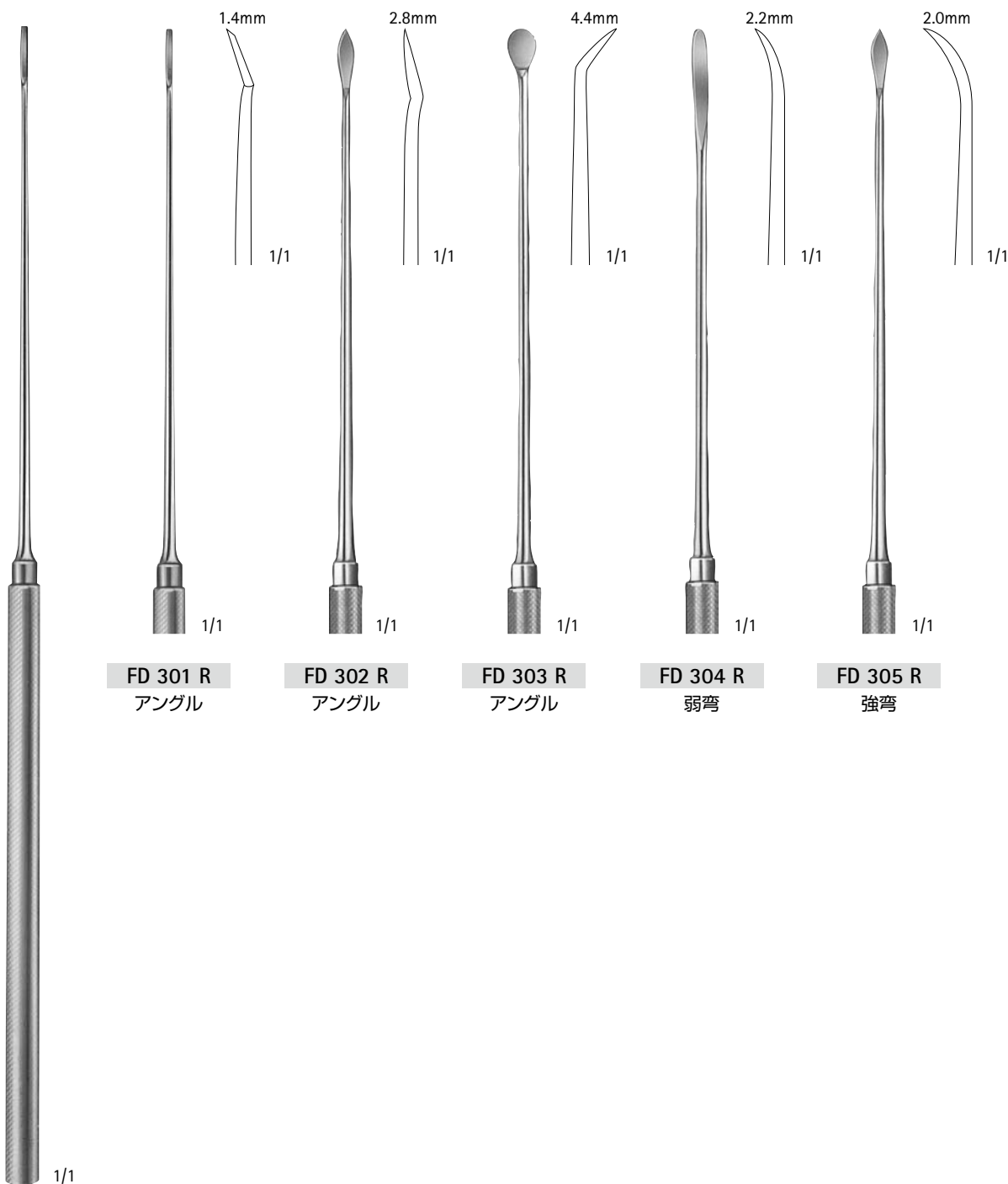

FD 301 R  
アングル

FD 302 R  
アングル

FD 303 R  
アングル

FD 304 R  
弱弯

FD 305 R  
強弯

ヤサーギル  
FD 301 R - FD 305 R  
185mm



マイクロディセクター、マイクロ鋭匙  
バイオネット型

Neurosurgery

Aesculap®

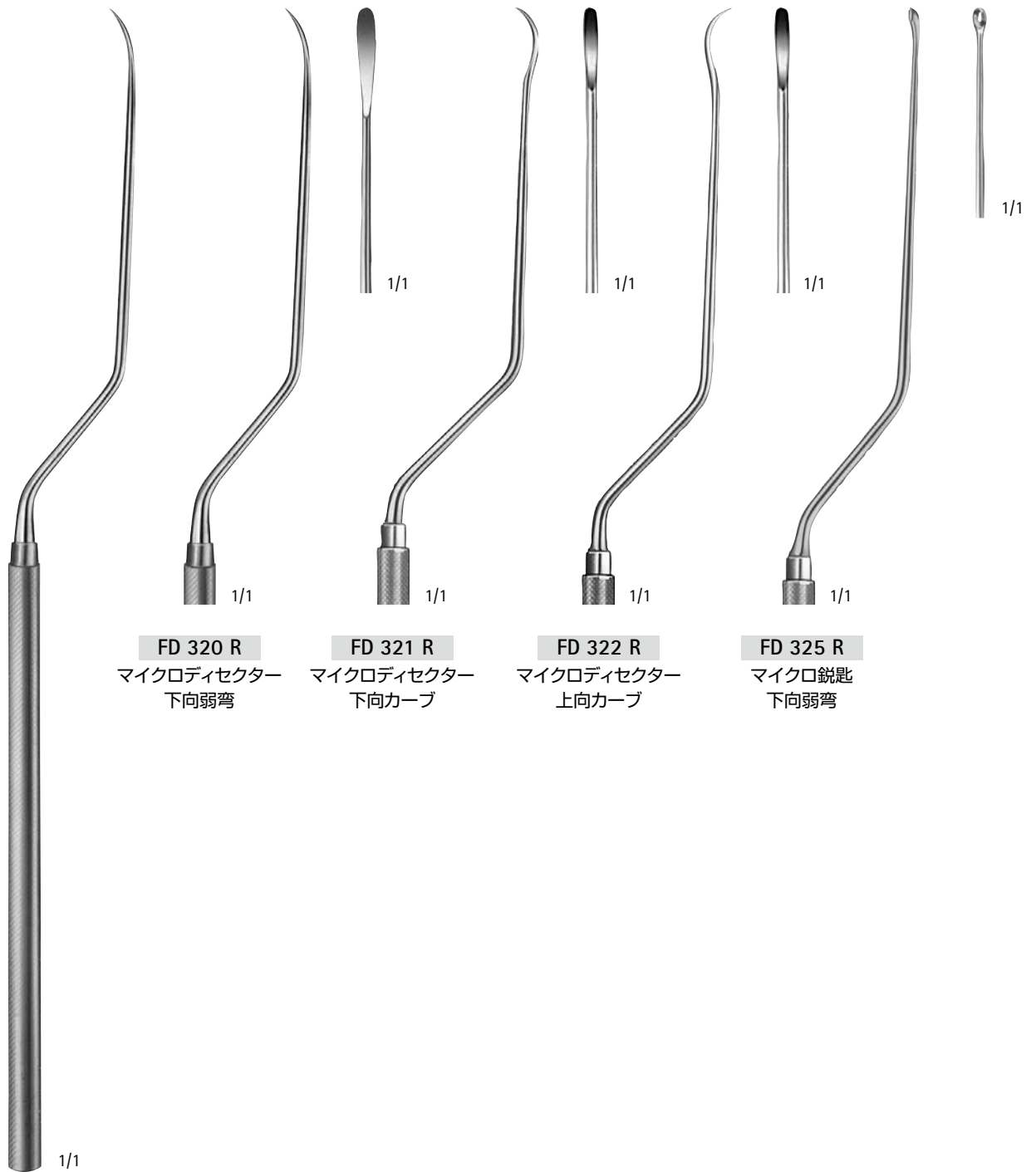

**FD 320 R**  
マイクロディセクター  
下向弱弯

**FD 321 R**  
マイクロディセクター  
下向カーブ

**FD 322 R**  
マイクロディセクター  
上向カーブ

**FD 325 R**  
マイクロ鋭匙  
下向弱弯

ヤサーギル

**FD 320 R - FD 325 R**

185mm

マイクロ手術器械

# 結紮ガイド

Aesculap®

マイクロ手術器械

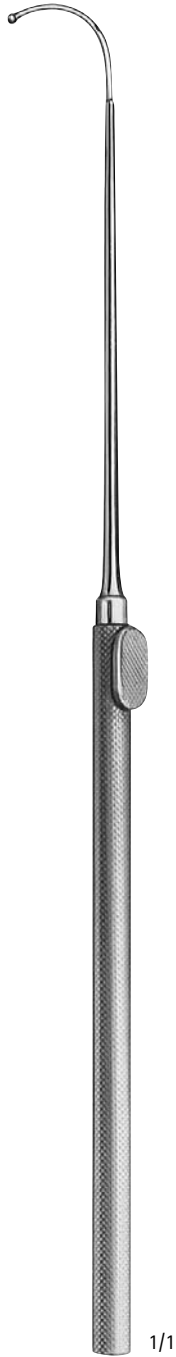

ヤサーギル  
FD 271 R  
玉付、カーブ  
185mm



ヤサーギル  
FD 270 R  
玉付、左カーブ  
185mm



ヤサーギル  
FD 272 R  
玉付、強弯  
185mm



ヤサーギル  
FD 273 R  
玉付、フック型  
185mm



1/1

クライエンビュール  
FD 396 R  
玉付、先端ショート  
185mm



1/1

クライエンビュール  
FD 397 R  
玉付、先端ロング  
185mm



1/1

クライエンビュール  
FD 398 R  
鋭  
185mm



1/1

クライエンビュール  
FD 399 R  
鈍  
185mm

# マイクロ血管メスーバイオネット型

Aesculap®

マイクロ手術器械



1/1

FD 351 R - FD 366 R  
185mm



1/1

ケース  
FD 351 R  
上向強弯



1/1

ケース  
FD 352 R  
下向強弯



1/1

ケース  
FD 353 R  
上向弱弯



1/1

ケース  
FD 354 R  
下向弱弯



1/1

ヤサーギル  
FD 365 R  
下向カーブ



1/1

ヤサーギル  
FD 366 R  
上向カーブ

# ティッシュピック、鋭鉤、マイクロ血管メス

Aesculap®

マイクロ手術器械

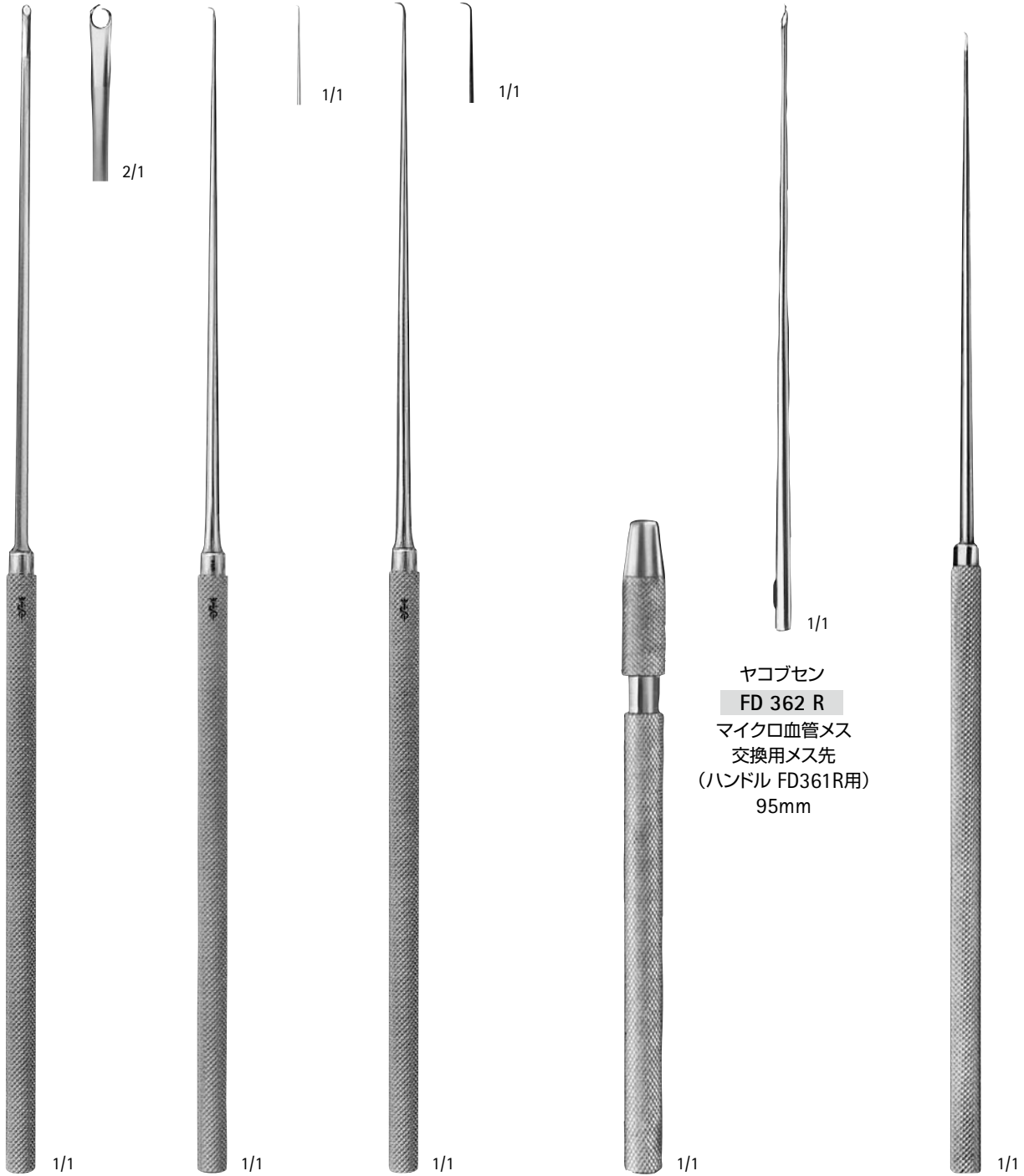

**FD 392 R**  
ティッシュピック  
先端:φ1.8mm  
185mm

フィッシュ  
**FD 376 R**  
鋭鉤  
アングル90°  
185mm

**FD 375 R**  
鋭鉤  
アングル90°  
185mm

ヤコブセン  
**FD 361 R**  
マイクロ血管メスハンドル  
チャック付  
(血管メス先 FD362R用)  
105mm

ヤコブセン  
**FD 362 R**  
マイクロ血管メス  
交換用メス先  
(ハンドル FD361R用)  
95mm

ヤコブセン  
**FD 350 R**  
マイクロ血管メス  
185mm



1/1

オベル  
FD 429 R  
マイクロディセクター  
マレアブル、曲  
シャフト長150mm  
全長230mm



1/1

オベル  
FD 430 R  
フック  
マレアブル  
先端:φ2mm  
鈍、90° アングル  
シャフト長150mm  
全長230mm



1/1

オベル  
FD 432 R  
フック  
マレアブル  
先端:φ2mm  
鈍、45° アングル  
シャフト長150mm  
全長230mm



# ダイヤモンドナイフ

Aesculap®

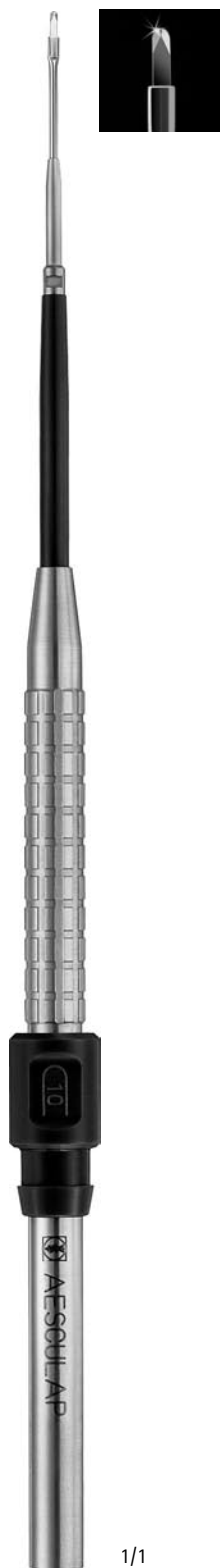

**FD 113 D**  
ラウンドブレード  
205mm



**FD 114 D**  
レトロブレード  
先端60°  
205mm



**FD 115 D**  
ウェッジブレード  
先端45°  
205mm



**FD 116 D**  
ラセットブレード  
先端60°  
205mm

マイクロ手術器械

# マイクロ替刃メスハンドル

Aesculap®

マイクロ手術器械



1/1

**BB 045 T**  
マイクロscalpel  
ハンドル(チタン製)  
丸柄  
145mm



1/1

**BB 046 R**  
丸柄  
135mm



1/1

**BB 048 R**  
丸柄  
155mm



1/1

カスパー  
**BB 052 R**  
丸柄  
180mm



1/1

**BB 054 R**  
丸柄  
200mm



1/1

ランドルト  
**BB 053 R**  
バイオネット型、角柄  
210mm



# マイクロ替刃メス・ハンドル

Aesculap®

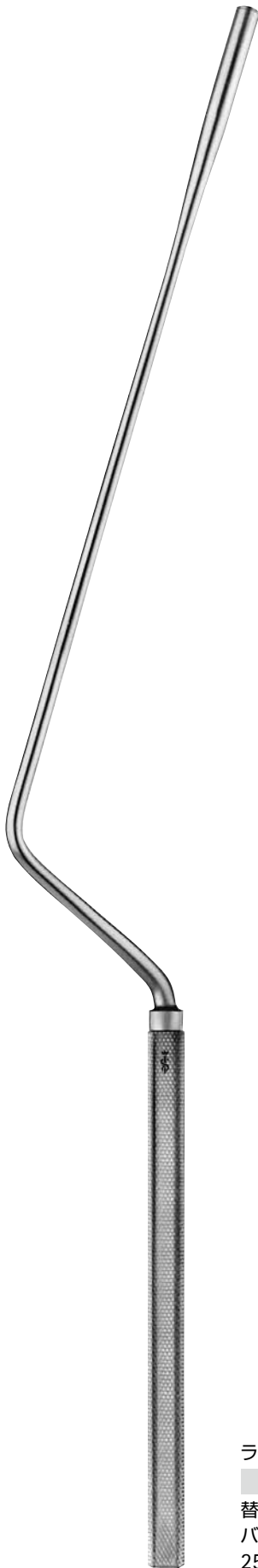

**BB 331 R - BB 369 R**  
 マイクロ替刃メス  
 ステンレススティール  
 滅菌済包装



ヤサーギル

**BB 331 R**  
 先端:φ1.5mm  
 販売単位:パック=10枚  
 (BB 045 T/057 R 用)



ヤサーギル

**BB 332 R**  
 先端:φ2.5mm  
 販売単位:パック=10枚  
 (BB 045 T/057 R 用)

ランドルト  
**BB 057 R**  
 替刃メスハンドル  
 バイオネット型、丸柄  
 250mm



**BB 361 R**  
 販売単位:パック=10枚  
 (BB 045 T-BB 057 R 用)



**BB 362 R**  
 販売単位:パック=10枚  
 (BB 045 T-BB 057 R 用)



**BB 363 R**  
 販売単位:個=1枚  
 (BB 045 T-BB 057 R 用)



**BB 364 R**  
 販売単位:パック=10枚  
 (BB 045 T-BB 057 R 用)



**BB 365 R**  
 販売単位:パック=10枚  
 (BB 045 T-BB 057 R 用)



**BB 366 R**  
 販売単位:個=1枚  
 (BB 045 T-BB 057 R 用)



**BB 367 R**  
 販売単位:パック=10枚  
 (BB 045 T-BB 057 R 用)

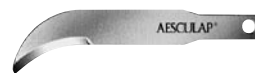

**BB 368 R**  
 販売単位:パック=10枚  
 (BB 045 T-BB 057 R 用)



**BB 369 R**  
 販売単位:個=1枚  
 (BB 045 T-BB 057 R 用)

マイクロ手術器械