

Aesculap® Neurosurgery

血管用手術器械



血管拡張器、血管消息子

Aesculap®

血管用手術器械

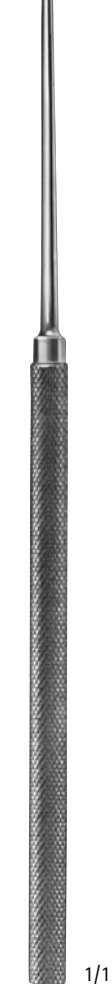
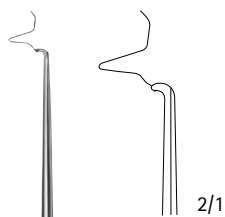

ビーマー
FD 310 R
血管拡張器
160mm



FD 307 R FD 308 R

先端
FD 306 R φ0.5mm
FD 307 R φ1.0mm
FD 308 R φ1.5mm
血管消息子
アングル
125mm

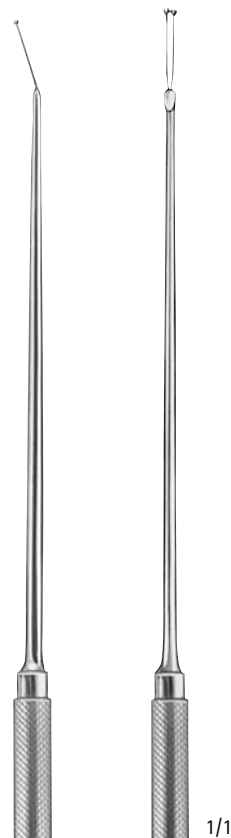

ヤコブセン
FD 312 R
血管消息子
支持器付
185mm

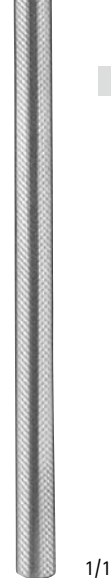

ヤコブセン
FD 311 R
血管消息子
(カウンタープレッシャー)
185mm

チタンクリップアプライヤー

Aesculap®

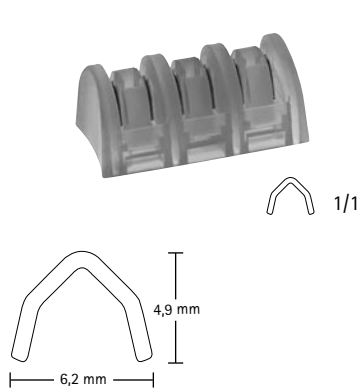

PL 567 T

チタンクリップカートリッジ、M
*滅菌済み
販売単位:1箱30マガジン入
(1マガジン/6クリップ入)

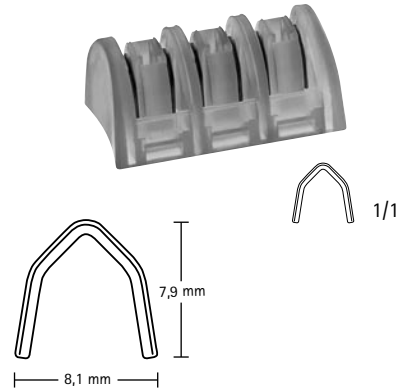

PL 568 T

チタンクリップカートリッジ、ML
*滅菌済み
販売単位:1箱20マガジン入
(1マガジン/6クリップ入)



FB 235 R
25°

FB 235 R 203mm
クリップアプライヤー
M用



FB 240 R
25°

FB 240 R 203mm
クリップアプライヤー
ML用

血管用手術器械 (血管クリップ)

ビーマーマイクロ血管クリップ、メードーンマイクロ血管クリップ (ミニサイズ)、血管クリップ用ピンセット

Neurosurgery

Aesculap®

テンポラリー(一時的)閉鎖用

- 金メッキしたスプリングエンドが目印。
- 咬合部は傾斜ブレードでノンスリップ仕様。
- 安定した閉鎖圧保持力。
- 閉鎖圧は開き巾1mmにてブレードの先端から1/3の所での測定値です。(イラスト参照)

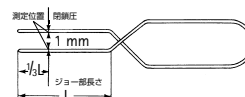

ビーマー 血管φ0.5-2.0mm用

	開き巾	ジョーの長さ	閉鎖圧	クリップ用ピンセット
FD 560 R	4.0mm	6mm	30-40g (0.29 -0.39N)	FD568R 又は FD569R
FD 561 R	5.0mm	9mm		
FD 562 R	5.0mm	9mm	20-25g (0.20 -0.25N)	

メードーン 血管φ0.5-1.5mm用

	ジョーの長さ×幅	閉鎖圧	クリップ用ピンセット
FD 552 R	4×1.0mm	10-15g (0.10-0.15N)	FD578R
FD 554 R	4×1.4mm	15-20g (0.15-0.20N)	
FD 556 R	6×1.0mm	10-15g (0.10-0.15N)	
FD 558 R	6×1.4mm	15-20g (0.15-0.20N)	

血管用手術器械 (血管クリップ)



ビーマー
FD 568 R
血管クリップ用ピンセット
キャッチなし
145mm



ビーマー
FD 569 R
血管クリップ用ピンセット
キャッチ付
145mm



メードーン
FD 578 R
血管クリップ用ピンセット
キャッチなし
145mm

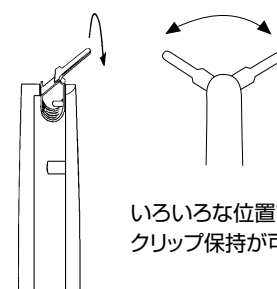

いろいろな位置でのクリップ保持が可能。

ビーマー・ミューラー、マイクロアプロキシメーター、アプロキシメーター用ピンセット









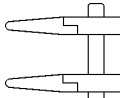

Neurosurgery

Aesculap®

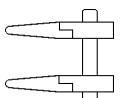
浅い部位での微小血管吻合術用

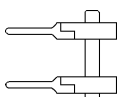
- 咬合部は傾斜ブレードでノンスリップ仕様。
- 安定した閉鎖圧保持力。

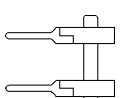
ダブルクリップ、ビーマー、ミューラー
マイクロアプロキシメーター

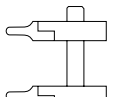
			開き巾	ジョーの長さ	閉鎖圧	アプロキシメーター用 ピンセット
	FD 611 R 		5.0mm	9mm	25-30g (0.25 -0.29N)	FD 568 R 又は FD 569 R (P194参照)
	FD 612 R 		5.0mm	9mm	25-30g (0.25 -0.29N)	
	FD 613 R 		5.0mm	9mm	25-30g (0.25 -0.29N)	
	FD 614 R 		5.0mm	9mm	25-30g (0.25 -0.29N)	
	FD 615 R 		3.0mm	4.5mm	25-30g (0.25 -0.29N)	

ダブルクリップビーマー
マイクロアプロキシメーター

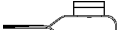
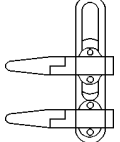
	FD 571 R 		4.0mm	6mm	30-40g (0.29 -0.39N)	FD 572 R
---	--	---	-------	-----	----------------------------	----------



1/2
ビーマー
FD 572 R
マイクロアプロキシ
メーター用ピンセット
FD571R用
145mm

血管用手術器械 (血管クリップ)

マイクロアプロキシメーター、 ビーマーナーブアプロキシメーター

深部微小血管吻合術用

- 注意深く安全に血管の端をつまむための傾斜ブレード仕上げ。
- 血管への閉鎖圧はFD576R専用キーにより調節可能。
- クリップ間の距離もFD576R専用キーで調節可能。



FD 575 R

マイクロアプロキシメーターセット
微小血管吻合用
アプロキシメーター用キー(FD576R)付

神経吻合術用

- ニードルはFD576R専用キーにより交換可能。
- ニードル間の距離はFD576R専用キーで調節可能。



FD 635 R

ナーブアプロキシメーターセット
ナーブアプロキシメーター用キー(FD576R)、
ニードル(FD636R)付

ミューラー血管クリップ

Aesculap®

ミューラー

FE 010 K - FE 024 K

無外傷性テンポラリー血管クリップ

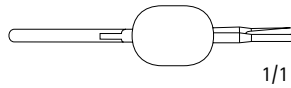

1/1

ブレード形状 閉鎖圧

FE 010 K 直 50g

FE 020 K 直 80g

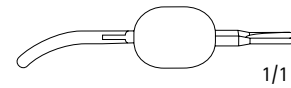

1/1

ブレード形状 閉鎖圧

FE 011 K 曲 50g

FE 021 K 曲 80g

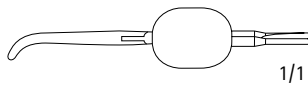

1/1

ブレード形状 閉鎖圧

FE 012 K 先端曲 50g

FE 022 K 先端曲 80g

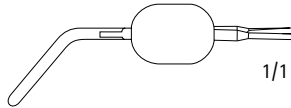

1/1

ブレード形状 閉鎖圧

FE 013 K アングル 50g

FE 023 K アングル 80g

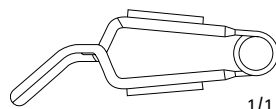

1/1

ブレード形状 閉鎖圧

FE 014 K アングル 50g

FE 024 K アングル 80g

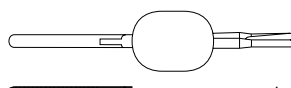

1/1

FE 005 K 直



ファインクロスジョー

ブルドック鉗子

Aesculap®



FB 328 R
ミニブルドック鉗子
直
歯長 14mm
全長 35mm



FB 329 R
ミニブルドック鉗子
曲
歯長 14mm
全長 35mm



FB 330 R
ミニブルドック鉗子
直
歯長 19mm
全長 45mm



FB 331 R
ミニブルドック鉗子
曲
歯長 19mm
全長 45mm

AIRAUMATA®
ドゥペーキータイプ
無外傷性



ドゥペーキー
FB 352 R
ブルドック鉗子
直
歯長 20mm
全長 50mm



ドゥペーキー
FB 353 R
ブルドック鉗子
曲
歯長 20mm
全長 48mm

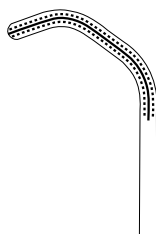

ドゥペーキー
FB 357 R
ブルドック鉗子
曲
歯長 21mm
全長 75mm



ドゥペーキー・サテンスキー
FB 358 R
ブルドック鉗子
曲
歯長 42mm
全長 100mm



ドゥペーキー・サテンスキー
FB 359 R
ブルドック鉗子
頸動脈用
曲
歯長 38mm
全長 95mm

血管用手術器械 (血管クリップ)

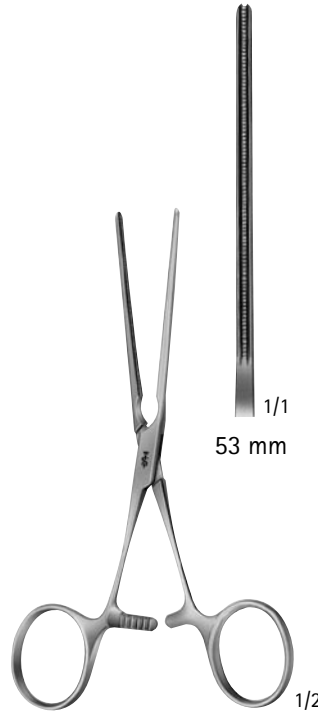

ドゥペーキー
FB 540 R
直
130 mm

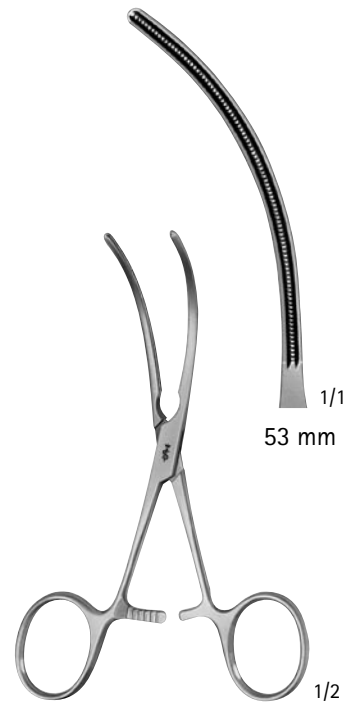

ドゥペーキー
FB 541 R
曲
125 mm

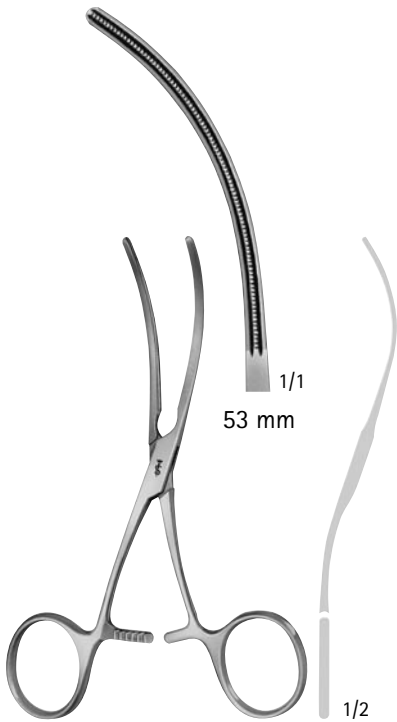

ドゥペーキー
FB 542 R
S字型
125 mm

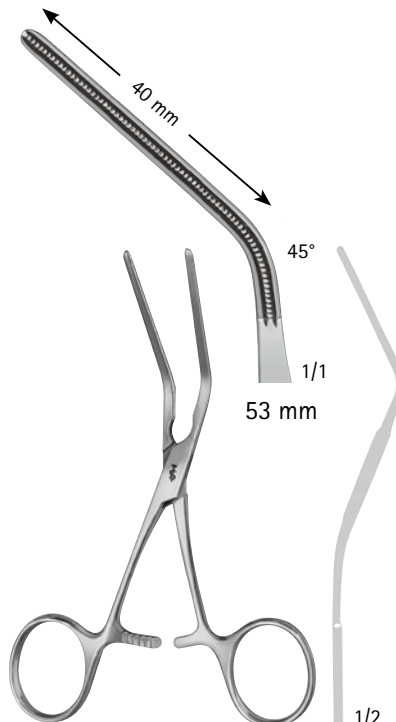

ドゥペーキー
FB 543 R
アングル 45°
125 mm

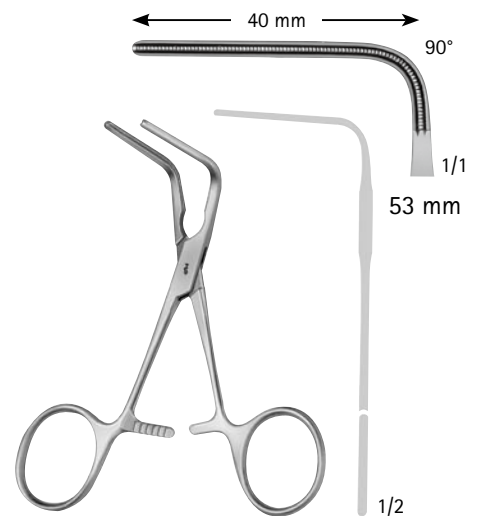

ドゥペーキー
FB 544 R
アングル 90°
105 mm

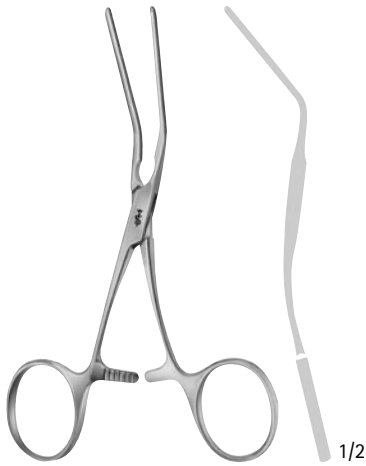

カスタネダ

FB 581 R - FB 582 R

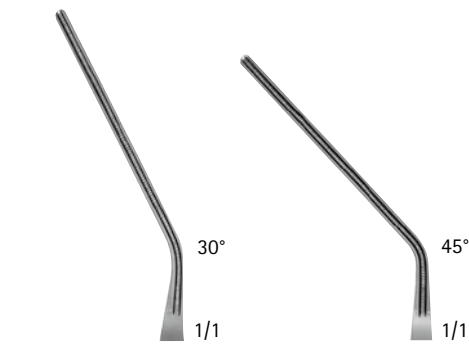

48 mm

FB 581 R

全長 120 mm

48 mm

FB 582 R

全長 120 mm



カスタネダ

FB 590 R - FB 593 R

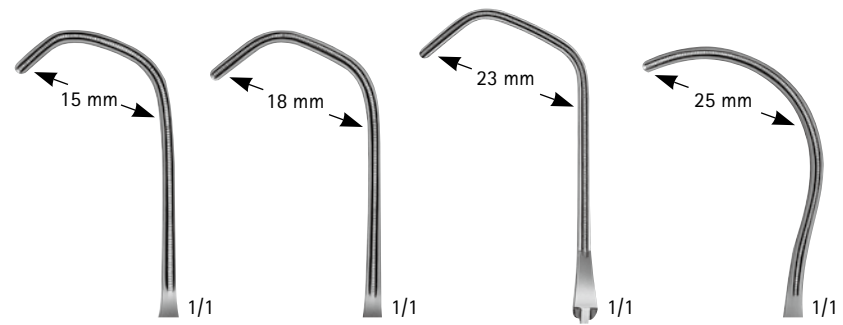

48 mm

FB 590 R

全長 155 mm

52 mm

FB 591 R

全長 155 mm

56 mm

FB 592 R

全長 155 mm

50 mm

FB 593 R

全長 155 mm

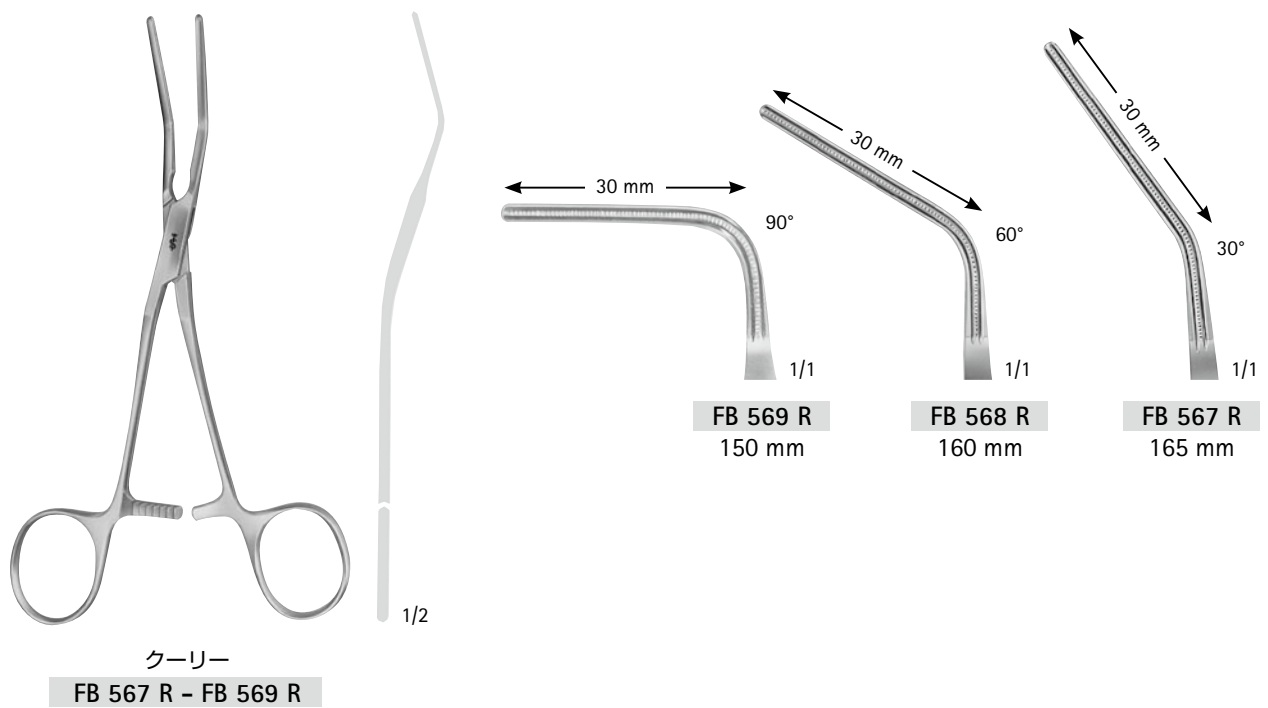
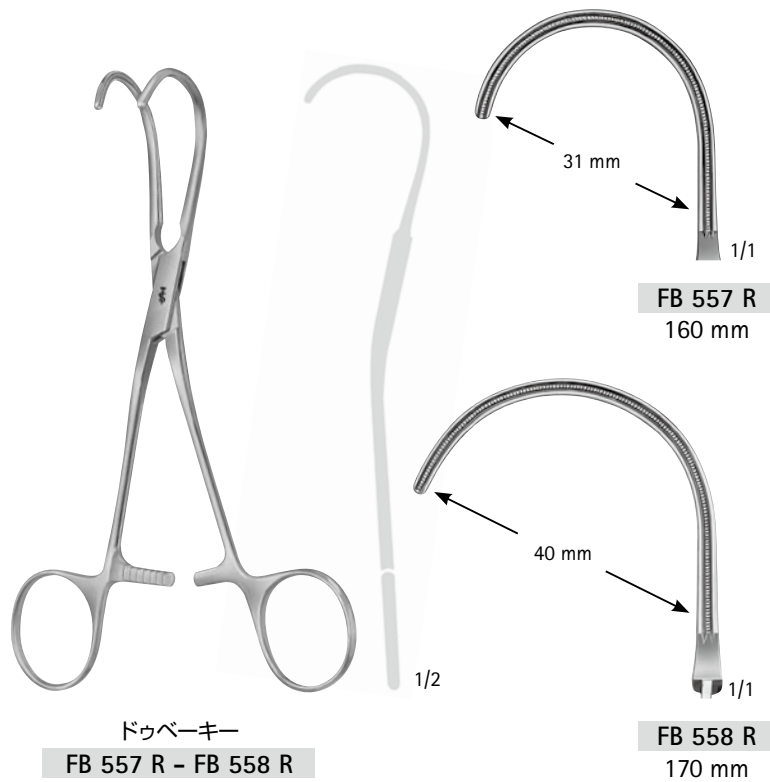

剥離鉗子

Aesculap®



Fig.0

BJ 020 R
195 mm

1

BJ 021 R
210 mm

2

BJ 022 R
220 mm

3

BJ 023 R
225 mm

4

BJ 024 R
210 mm

5

BJ 025 R
230 mm

6

BJ 026 R
225 mm

1/1

BJ 031 R
260 mm

BJ 032 R
270 mm

BJ 033 R
275 mm

BJ 034 R
270 mm

BJ 035 R
280 mm

1/2

オーバーホルト - ガイセンドルファー

BJ 020 R - BJ 035 R

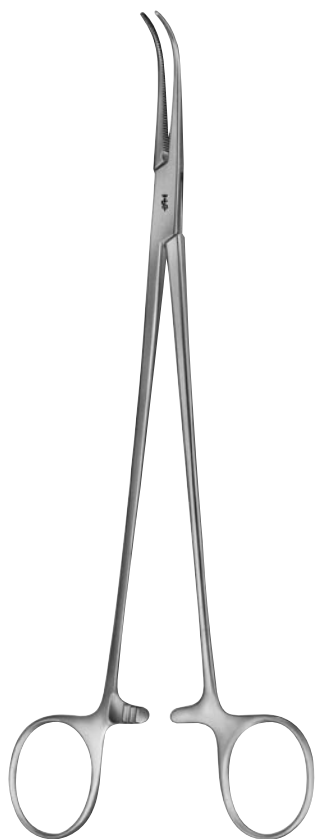

Fig.0

BJ 080 R
215 mm

1

BJ 081 R
210 mm

2

BJ 082 R
220 mm

3

BJ 083 R
225 mm

6

BJ 086 R
225 mm

1/2

オーバーホルト

BJ 080 R - BJ 114 R

ファインパターン

Fig.0

BJ 111 R
260 mm

4

BJ 114 R
270 mm

0

BJ 090 R
295 mm

1

BJ 091 R
295 mm

6

BJ 096 R
300 mm

1/1

血管用手術器械 (剥離鉗子)



BJ 011 R
140 mm

BJ 012 R
180 mm

ベビー-ミクスター
BJ 011 R - BJ 012 R



BJ 013 R
140 mm

BJ 014 R
180 mm

ベビーアドソン
BJ 013 R - BJ 014 R



1/2
ミクスター-オシヨグネッシー
BJ 050 R
190 mm



ルメル
BJ 041 R - BJ 045 R
240 mm

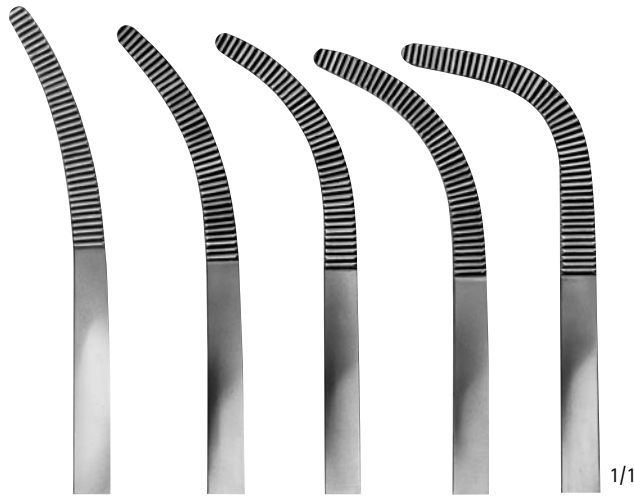

BJ 041 R BJ 042 R BJ 043 R BJ 044 R BJ 045 R

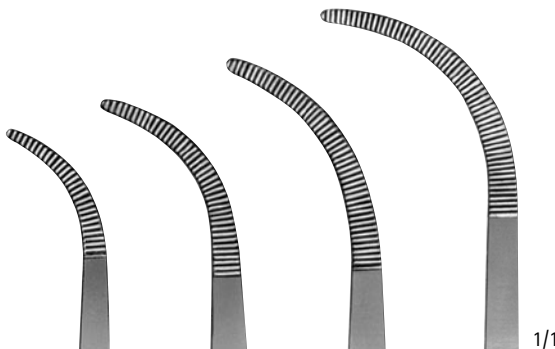

BJ 015 R BJ 016 R BJ 017 R BJ 018 R
185 mm 210 mm 215 mm 220 mm



BJ 015 R - BJ 018 R
S字型、デリケートタイプ

切開剪刀、デリケート剪刀

Aesculap®

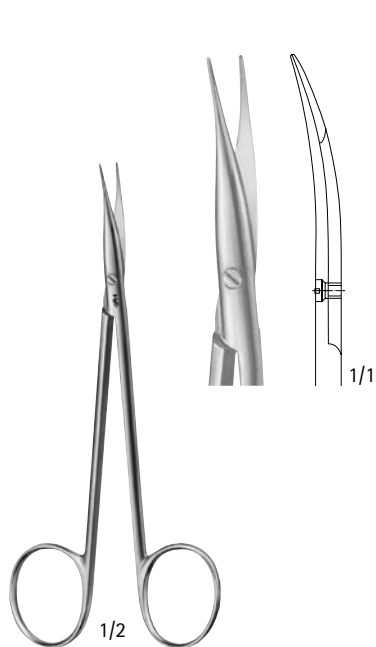

ジェムソン・ウエルバー
BC 175 R
 切開剪刀
 反
 130 mm

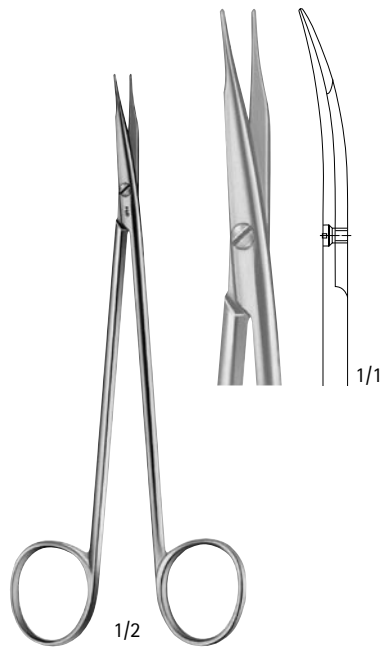

ジェムソン
BC 177 R
 切開剪刀
 反
 150 mm

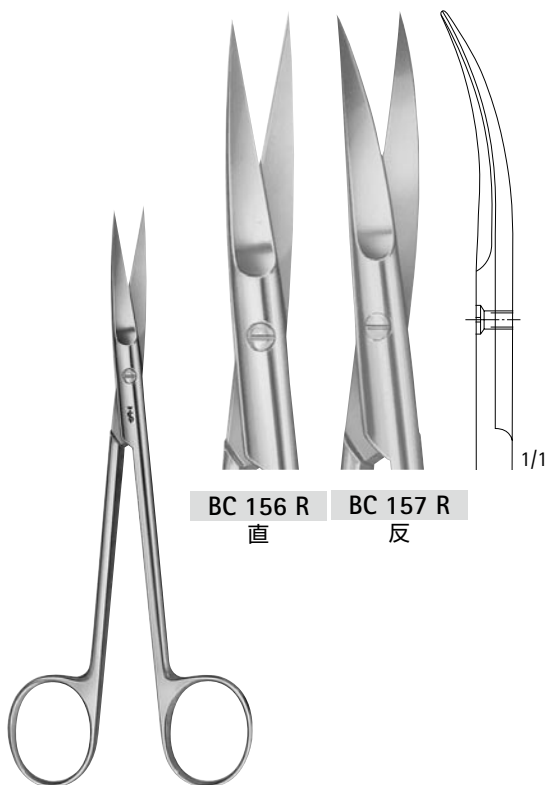

ジョセフ
BC 156 R - BC 157 R
 デリケート剪刀
 150 mm

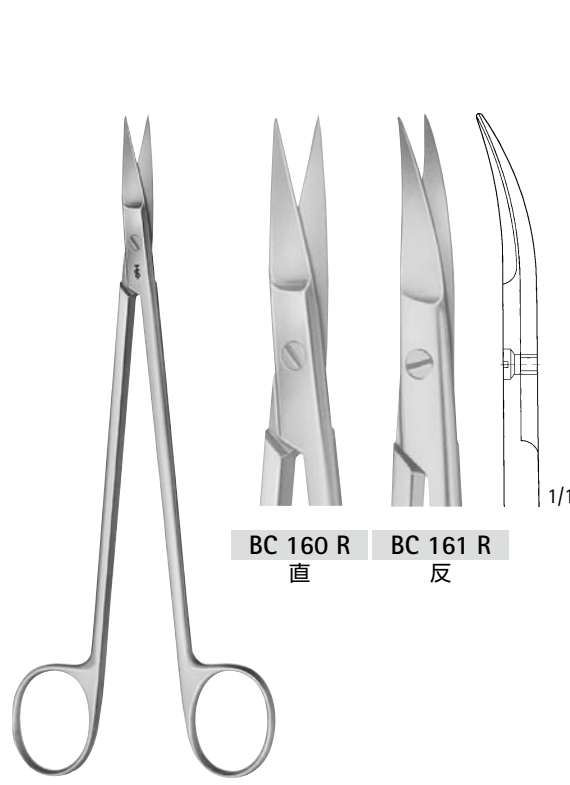

ケリー
BC 160 R - BC 161 R
 デリケート剪刀
 175 mm

血管用手術器械 (剪刀)

外科剪刀、デリケート剪刀

Aesculap®



BC 324 R 145 mm
BC 325 R 150 mm
BC 326 R 165 mm

外科剪刀
鋭 / 鈍、直

BC 344 R 145 mm
BC 345 R 150 mm
BC 346 R 165 mm

外科剪刀
鋭 / 鋭、直

クーバー

BC 414 R 145 mm
BC 415 R 150 mm
BC 416 R 165 mm

外科剪刀
鈍 / 鈍、反

BC 424 R 145 mm
BC 425 R 150 mm
BC 426 R 165 mm

外科剪刀
鋭 / 鈍、反

BC 444 R 145 mm
BC 445 R 150 mm

外科剪刀
鋭 / 鋭、反

血管用手術器械 (剪刀)



BC 004 R
直
115 mm

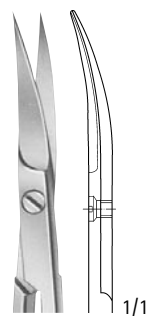

BC 005 R
反
115 mm

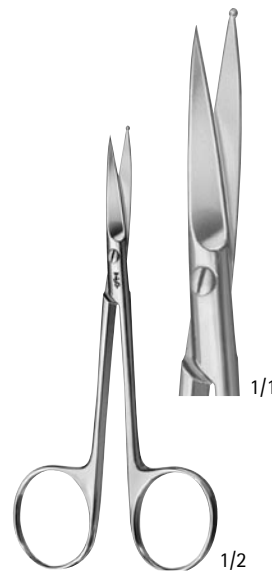

BC 030 R
デリケート剪刀
玉付、直
120 mm

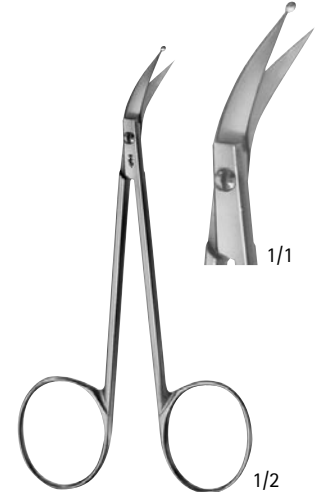

ペリウィスキー
OM 489 R
デリケート剪刀
玉付、側弯
100 mm

デリケート剪刀、血管剪刀、神経剥離剪刀、
切開剪刀

Neurosurgery

Aesculap®

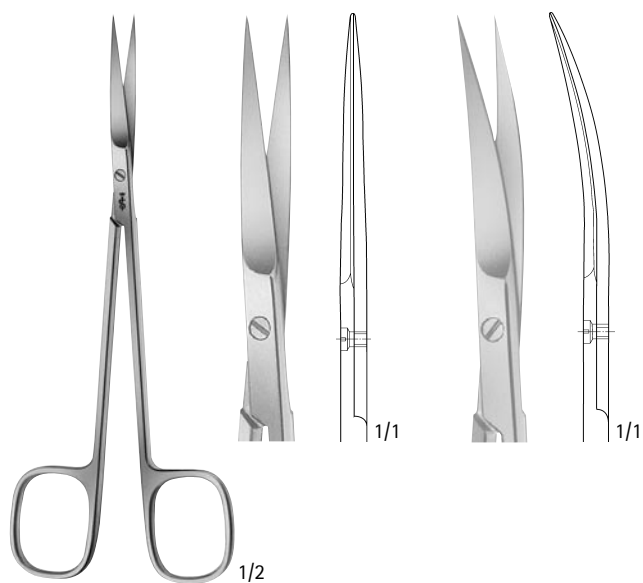

ジョセフ
BC 006 R
デリケート剪刀
直
150 mm

ジョセフ
BC 007 R
デリケート剪刀
反
150 mm

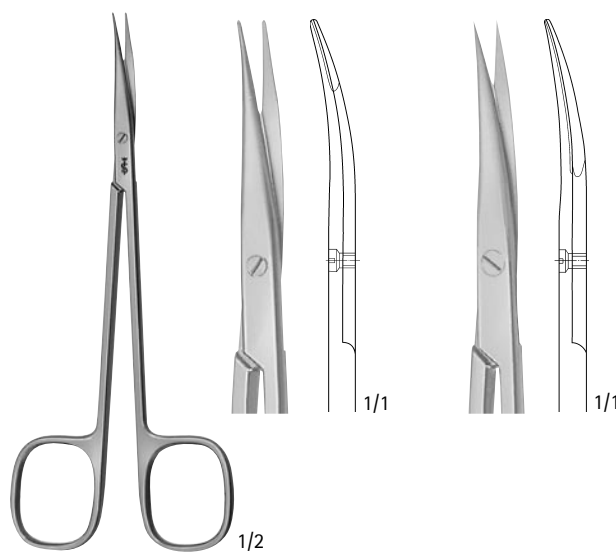

レイノルド-ジャミソン
BC 015 R
血管剪刀
反
140 mm

BC 017 R
神経剥離剪刀
反
140 mm

血管用手術器械 (剪刀)





BC 680 R
直

BC 683 R
反

メツェンバウム
BC 680 R、BC 683 R
切開剪刀
160 mm

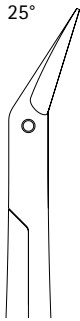
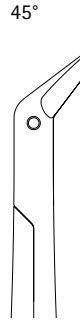
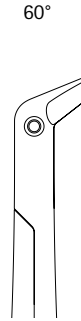
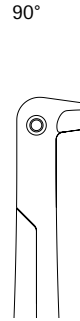

1/2
デイトリッヒ・ポッツ
180 mm

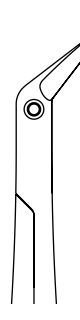
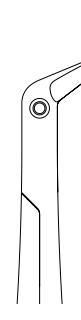
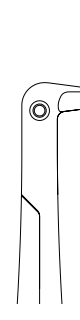
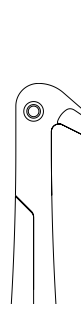
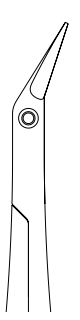
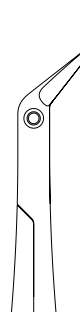
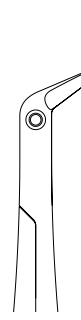
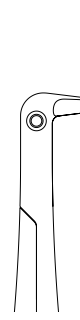
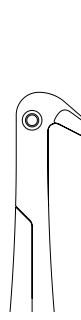
	角度	25°	45°	60°	90°	125°
スタンダード		 BC 522 R	 BC 523 R	 BC 524 R	 BC 525 R	 1/1 BC 526 R
デリケート		 BC 531 R	 BC 532 R	 BC 533 R	 BC 534 R	 1/1 BC 535 R
ウルトラ デリケート		 BC 515 R	 BC 516 R	 BC 517 R	 BC 518 R	 1/1 BC 519 R

血管剪刀

Aesculap®

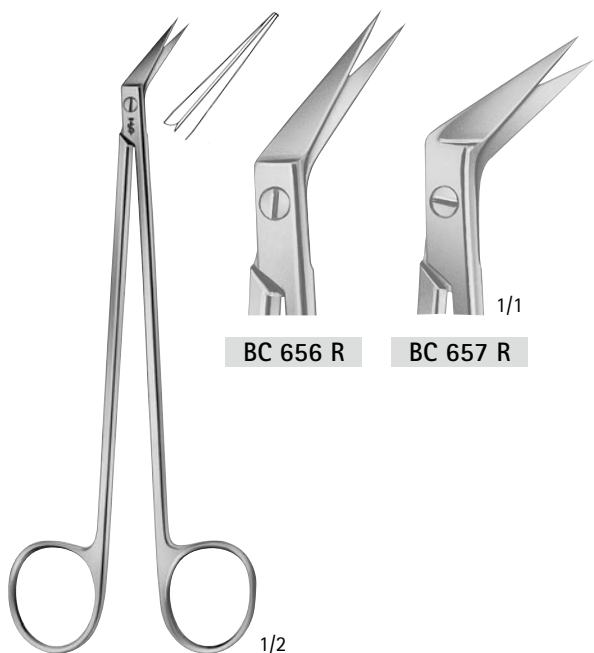

ドゥベキー
 BC 656 R アングル 45°
 BC 657 R アングル 60°
 155 mm

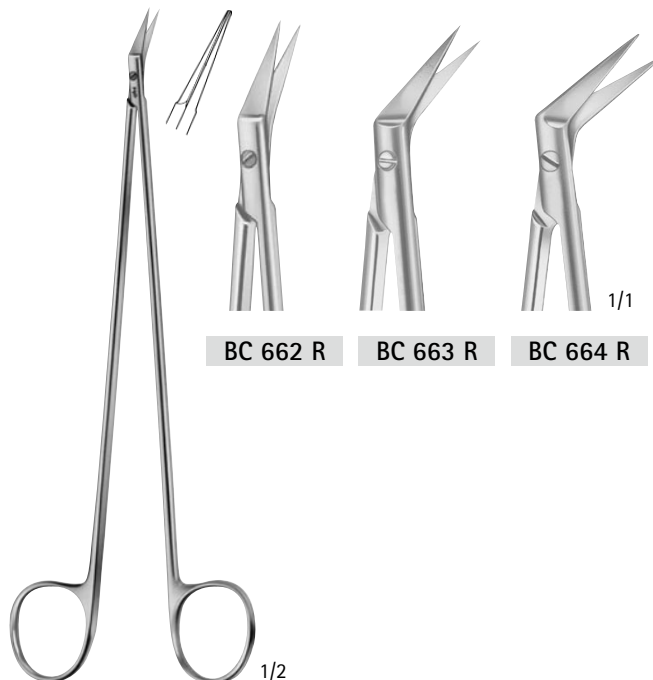

ディートリッヒ・ヘゲマン
 BC 662 R アングル 25°
 BC 663 R アングル 45°
 BC 664 R アングル 60°
 180 mm

血管用手術器械 (剪刀)



ポッツ・デマーテル
 BC 647 R アングル 30°
 BC 648 R アングル 45°
 BC 649 R アングル 60°
 185 mm

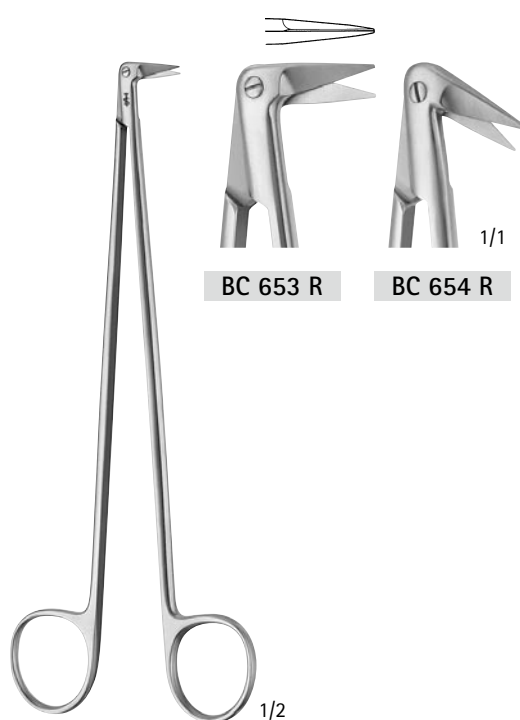

ディートリッヒ
 BC 653 R アングル 90°
 BC 654 R アングル 120°
 170 mm

血管剪刀

Aesculap®

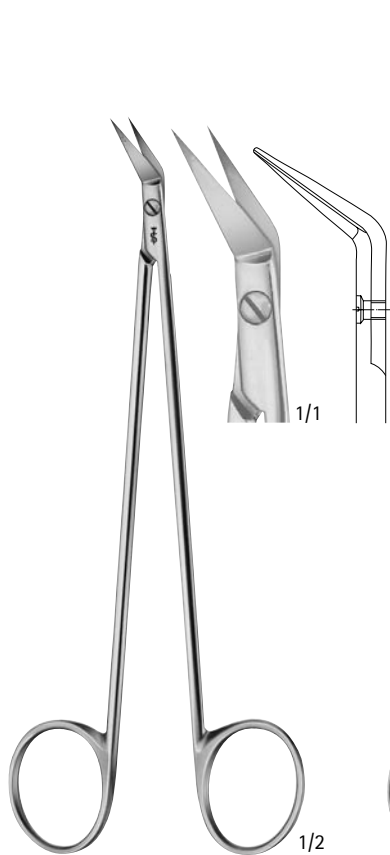

ポッツ・スミス
BC 646 R アングル 55°
 180 mm

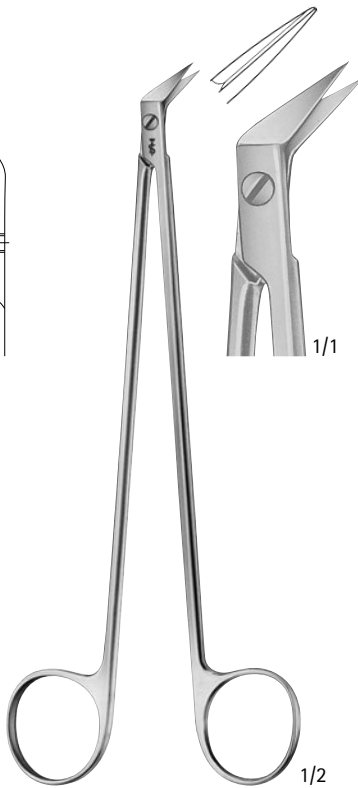

ポッツ・スミス
BC 652 R アングル 60°
 180 mm

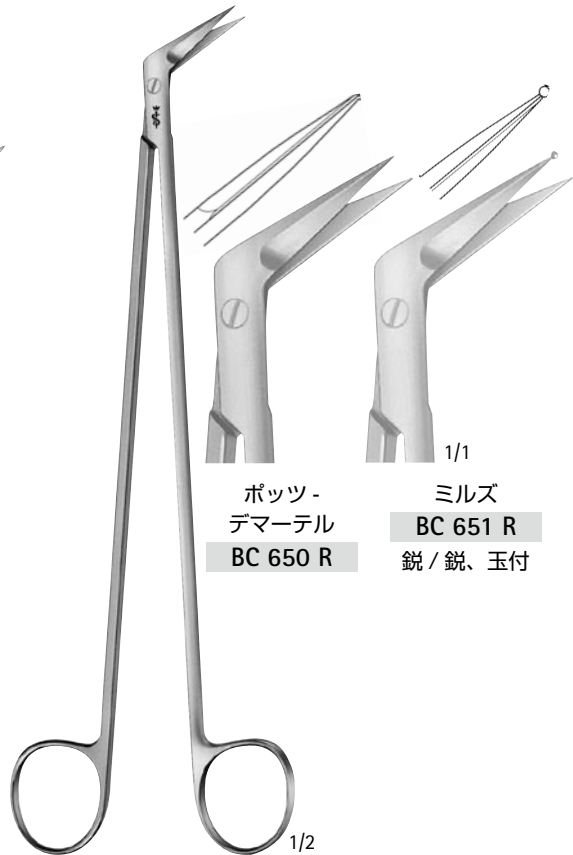

ポッツ-
 デマーテル **BC 650 R**
 ミルズ **BC 651 R**
 鋭 / 鋭、玉付

BC 650 R アングル 60°
BC 651 R アングル 60°
 220 mm

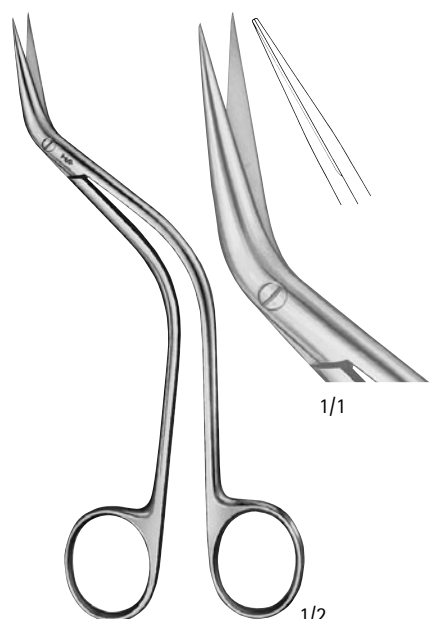

ドゥベークー
BC 669 R アングル 45°
 オフセット剪刀、S字型
 155 mm

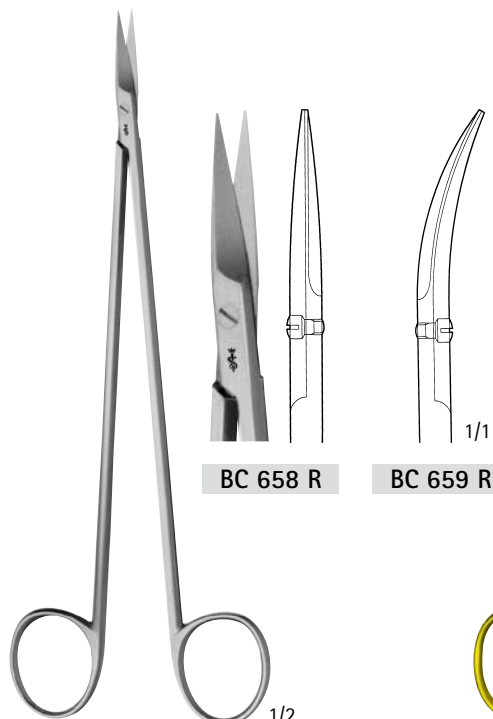

BC 658 R 直
BC 659 R 反
 190 mm
 ファイン

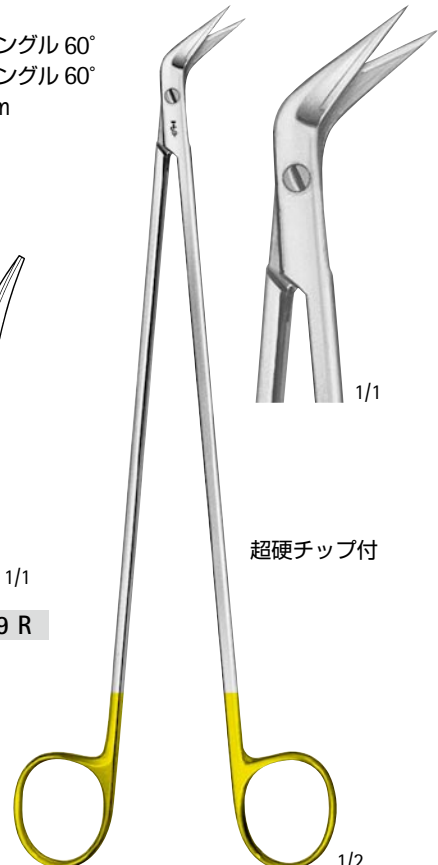

ドゥベークー
BC 245 R アングル 60°
 220 mm

超硬チップ付

血管用手術器械 (剪刀)

超硬チップ付結紮糸用剪刀

Aesculap®

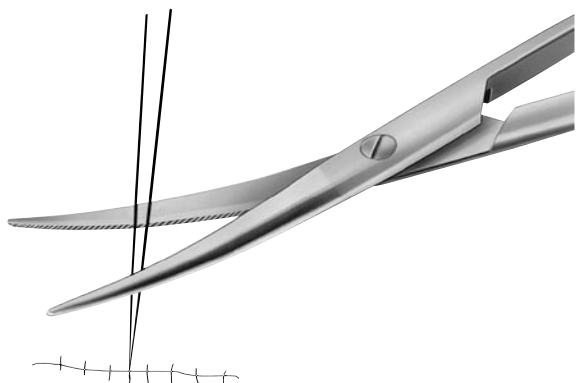

●特に縫合糸をカットする場合
この ~ W カット (波型の刃) は縫合糸がすべるのを防ぎます

タングステンカーバイドチップ付
結紮糸用剪刀
ハンドル部分の片側が金メッキが目印

血管用手術器械 (剪刀)



BC 294 W-BC 297 W

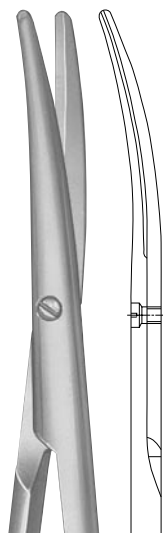

BC 294 W
反
145 mm

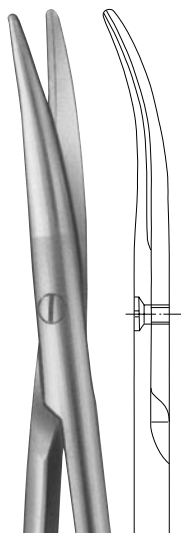

BC 295 W
反
180 mm

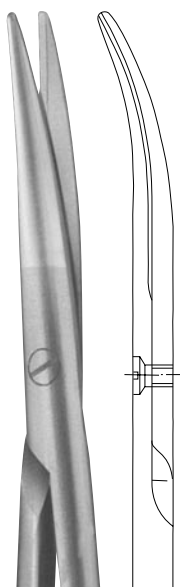

BC 296 W
反
230 mm

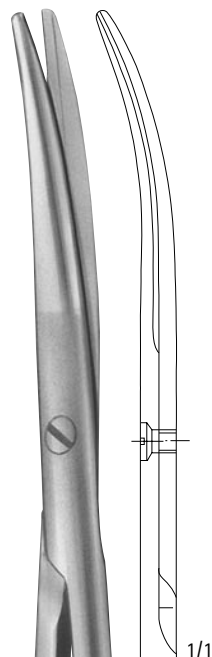

BC 297 W
反
260 mm

1/1

超硬剪刀 ノアール

Aesculap®

超硬剪刀ノアールはNoirコーティング(チタン合金コーティング= Titanium Aluminum Nitride coating)と超硬チップの技術により、表面硬度が高くなり、切れ味の耐久性を向上させています。さらにブレード部の表面加工により動きがスムーズとなり、滑らかな切れ味を実現しました。これらの技術により、超硬剪刀ノアールは、優れた切開性能と剥離性能を医療現場にご提供いたします。

Wカット

脂肪分の多い組織の切開時など組織が滑ることの無い様に、片側のブレードに鋸上の溝が刻まれています。

ファインパターンはデリケートな組織の剥離に適しています。

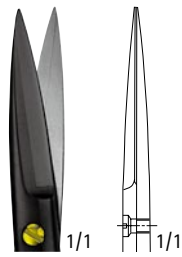
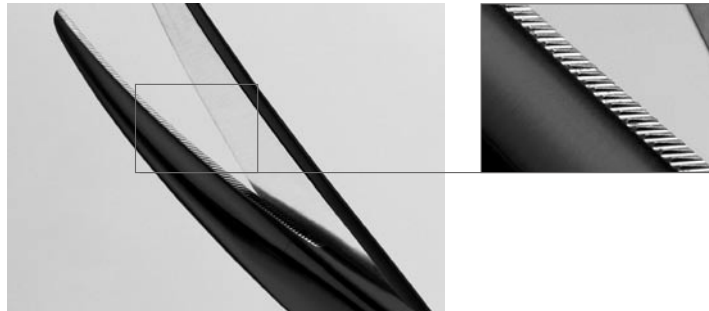

BC 210 B
直
ファインパターン

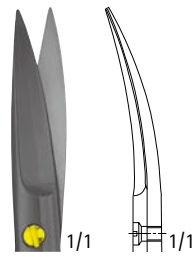

BC 211 B
反
ファインパターン



BC 257 B
反
ファインパターン



BC 259 B
反
ファインパターン

BC 211 WB
反
ファインパターン
Wカット

BC 257 WB
反
ファインパターン
Wカット

BC 259 WB
反
ファインパターン
Wカット



アイリス
110 mm



115 mm



ベビー・メツェンバウム
145 mm

超硬剪刀 ノール

Aesculap®

マイクローム・エッジ
 鋭利なブレード形状により切開
 操作および剥離操作がスムーズ
 になりました。

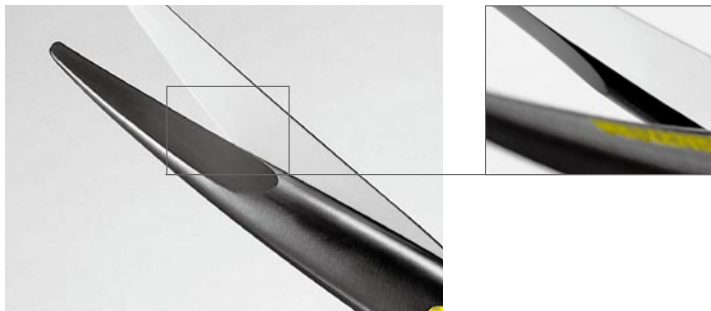

血管用手術器械 (剪刀)



BC 261 B
反

BC 261 WB
反
Wカット

メツェンバウム
145 mm



BC 263 B
反

BC 263 WB
反
Wカット

メツェンバウム
180 mm



BC 271 B
反
ファインパターン

BC 271 WB
反
ファインパターン
Wカット

トーンニス・アドソン
175 mm

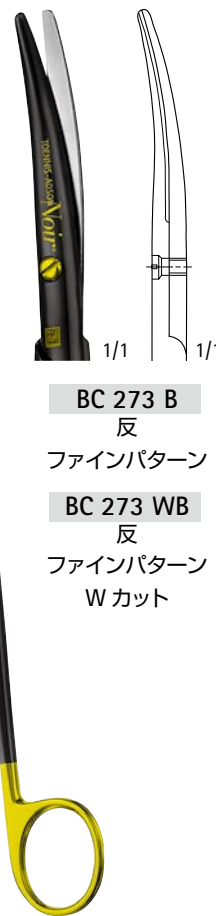

BC 273 B
反
ファインパターン

BC 273 WB
反
ファインパターン
Wカット

超硬剪刀 ノール

Aesculap®

超硬剪刀ノールはNoirコーティング(チタン合金コーティング=Titanium Aluminum Nitride coating)と超硬チップの技術により、表面硬度が高くなり、切れ味の耐久性を向上させています。さらにブレード部の表面加工により動きがスムーズとなり、滑らかな切れ味を実現しました。これらの技術により、超硬剪刀ノールは、優れた切開性能と剥離性能を医療現場にご提供いたします。

Wカット

脂肪分の多い組織の切開時など組織が滑ることの無い様に、片側のブレードに鋸上の溝が刻まれています。

ファインパターンはデリケートな組織の剥離に適しています。

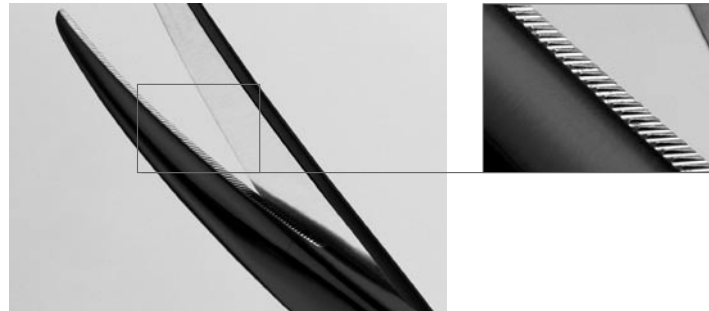

血管用手術器械 (剪刀)

超硬剪刀 ノール

Aesculap®

マイクローム・エッジ
 鋭利なブレード形状により切開
 操作および剥離操作がスムーズ
 になりました。

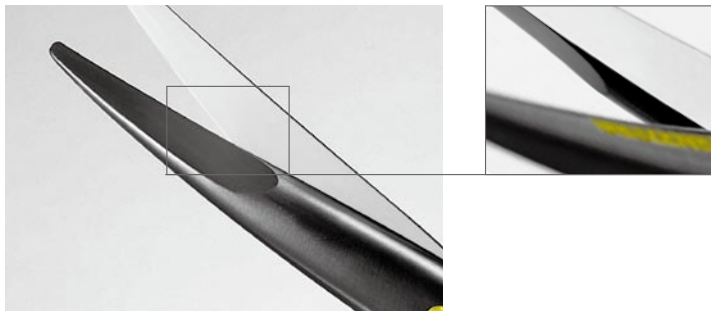

血管用手術器械 (剪刀)

				
	<p>BC 267 B 反</p> <p>BC 267 WB 反 Wカット</p>	<p>BC 277 B 反 ファインパターン</p> <p>BC 277 WB 反 ファインパターン Wカット</p>	<p>BC 279 B 反 ファインパターン</p> <p>BC 279 WB 反 ファインパターン Wカット</p>	<p>BC 281 B 反 ファインパターン</p> <p>BC 281 WB 反 ファインパターン Wカット</p>
<p>メツェンバウム 230 mm</p>			<p>ネルソン・メツェンバウム 260 mm</p>	<p>ネルソン・メツェンバウム 280 mm</p>

スーパーカット剪刀

Aesculap®

スーパーカット剪刀は、マイクロトームエッジの鋭利なブレード形状により、スムーズな切開と剥離を可能にしています。さらに、Wカットブレードにより滑りやすい組織に対しても安定した切開性能を提供します。スーパーカット剪刀は剪刀に求められる切れ味と剥離という2つの特性をバランス良く備えた製品です。

マイクロトーム・エッジ
鋭利なブレード形状により
切開操作および剥離操作が
スムーズになりました。

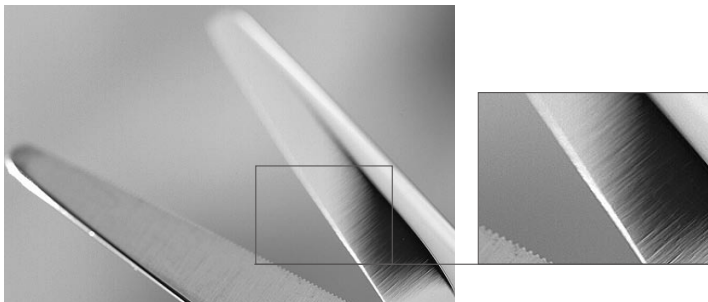

Wカット
脂肪分の多い組織の切開時
など組織が滑ることの無い
様に、片側のブレードに鋸
上の溝が刻まれています。

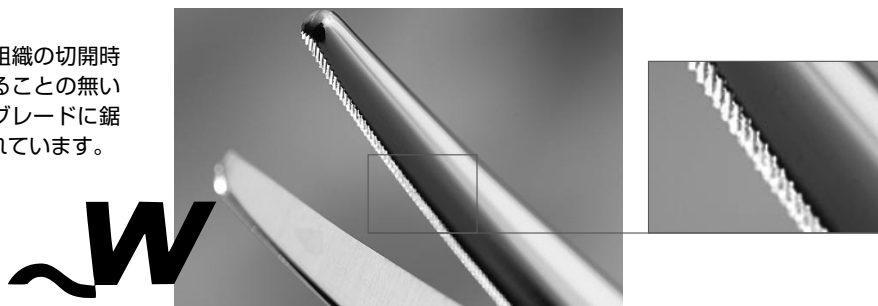

スーパーカット剪刀

Aesculap®

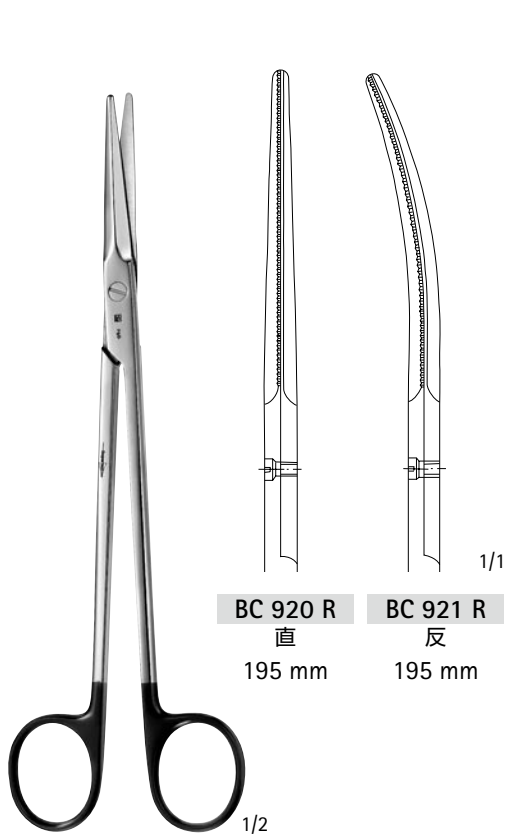

ゴーニ-

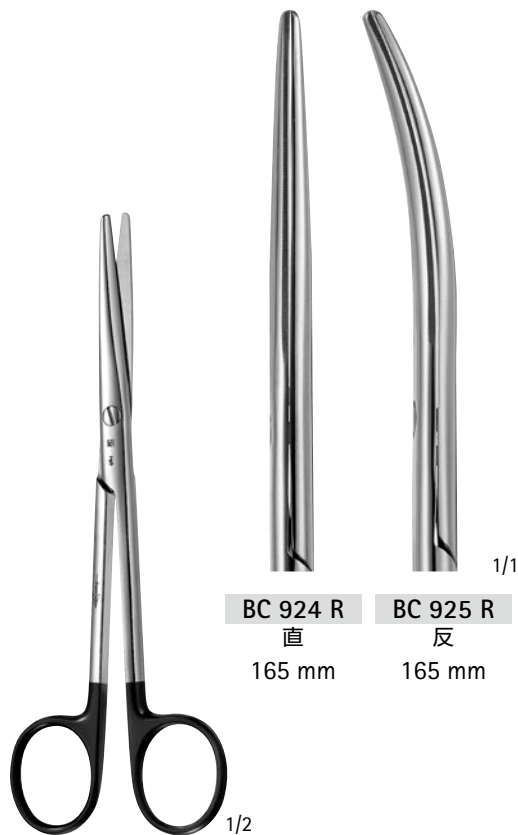

メーヨー



ベビーメツェンバウム



メツェンバウム

血管用手術器械 (剪刀)

超硬チップ付外科用剪刀

Aesculap®

超硬チップ付剪刀



正確な切れ味
長寿命
滑らかな使い勝手

超硬チップ付 W カット剪刀



W カット
組織や縫合糸が
すべるのを防ぎます

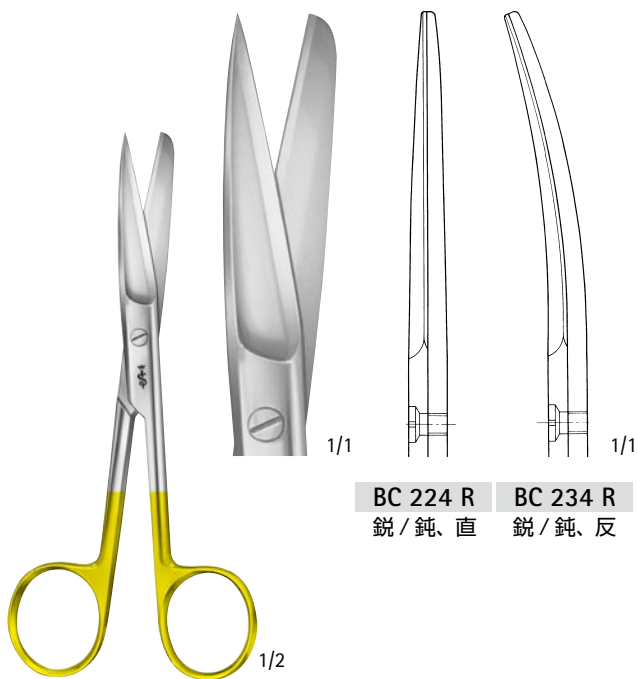

BC 224 R 鋭 / 鈍、直
BC 234 R 鋭 / 鈍、反

BC 224 R - BC 234 R
145 mm

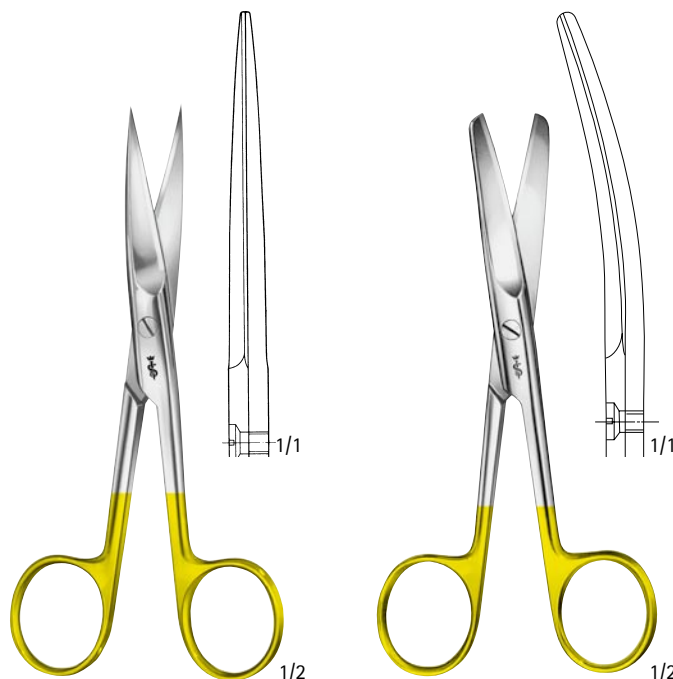

BC 228 R 鋭 / 鋭、直
145 mm

BC 231 R - BC 231 W 鈍 / 鈍、反
145 mm

血管用手術器械 (剪刀)

超硬チップ付切開剪刀

Aesculap®

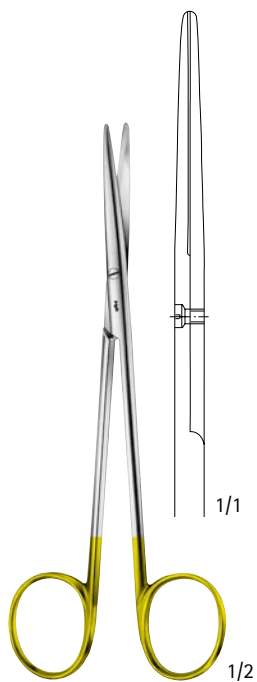

ベビー-メツェンバウム
BC 258 R
直
145 mm

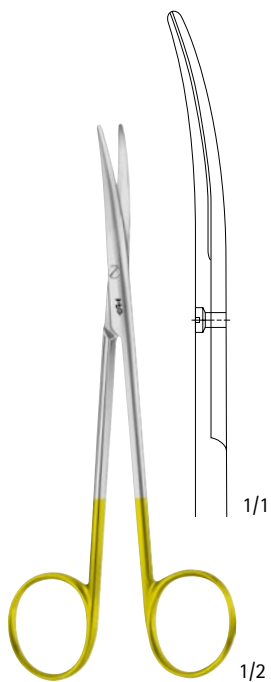

ベビー-メツェンバウム
BC 259 R - BC 259 W
反
145 mm

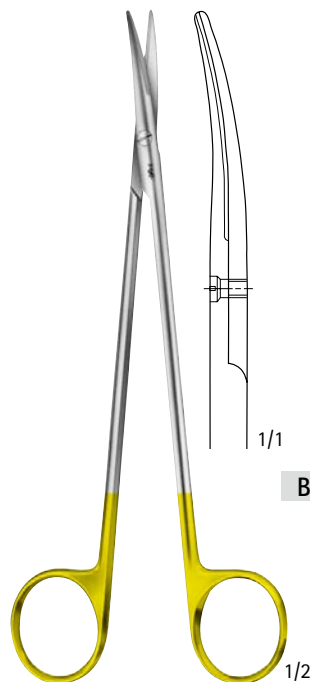

トーンニス-アドソン
BC 273 R - BC 273 W
反
175 mm

血管用手術器械 (剪刀)

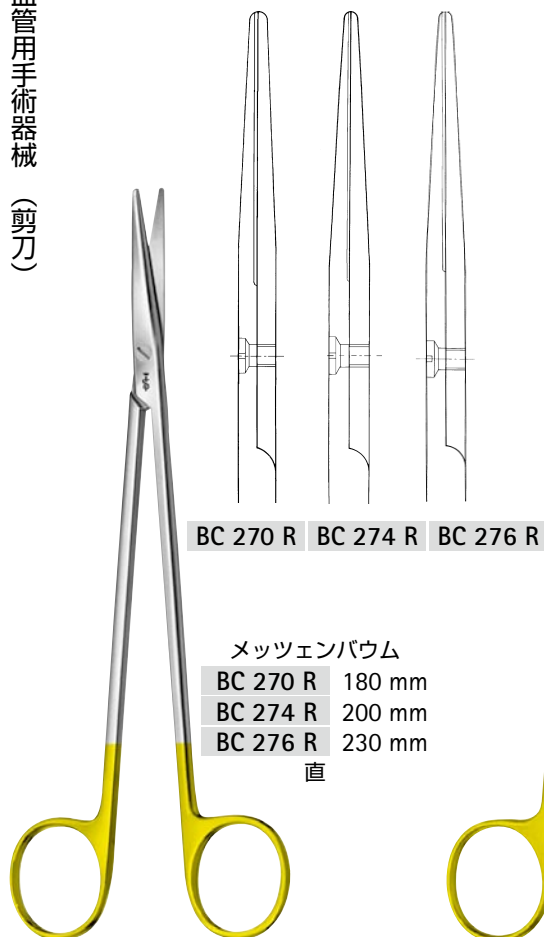

BC 270 R BC 274 R BC 276 R

メツェンバウム
BC 270 R 180 mm
BC 274 R 200 mm
BC 276 R 230 mm
直

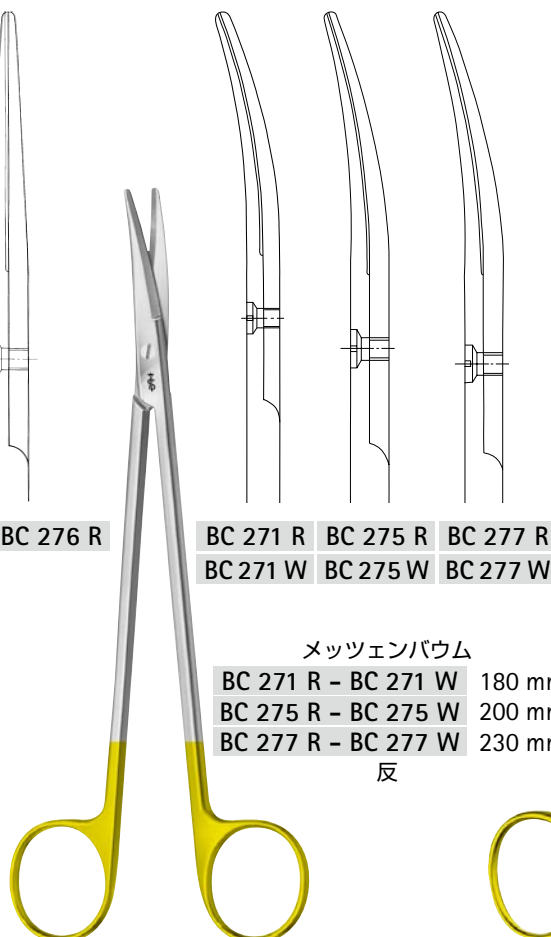

BC 271 R BC 275 R BC 277 R
BC 271 W BC 275 W BC 277 W

メツェンバウム
BC 271 R - BC 271 W 180 mm
BC 275 R - BC 275 W 200 mm
BC 277 R - BC 277 W 230 mm
反

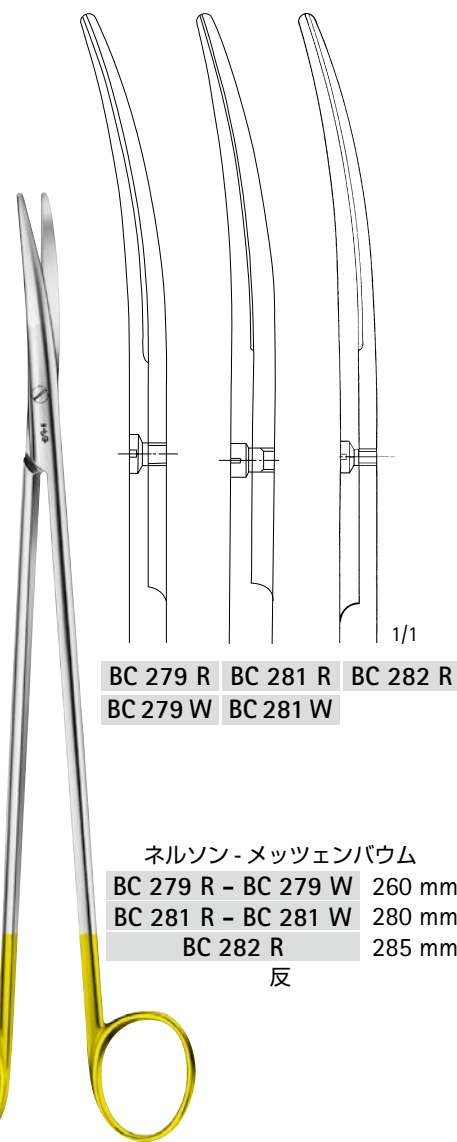

BC 279 R BC 281 R BC 282 R
BC 279 W BC 281 W

ネルソン-メツェンバウム
BC 279 R - BC 279 W 260 mm
BC 281 R - BC 281 W 280 mm
BC 282 R 285 mm
反

超硬チップ付切開剪刀

Aesculap®

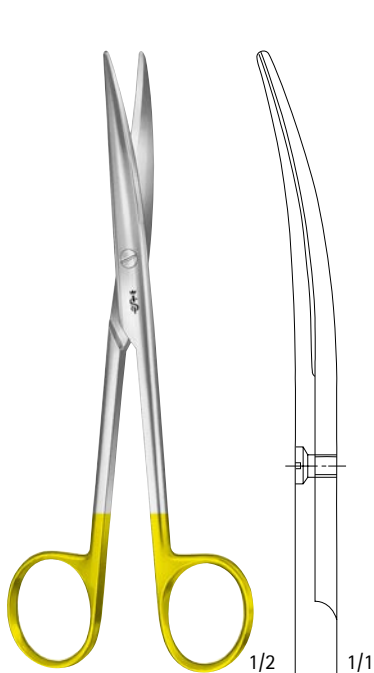

レクセル
BC 283 R - BC 283 W
反、先端部巾狭刃
165 mm

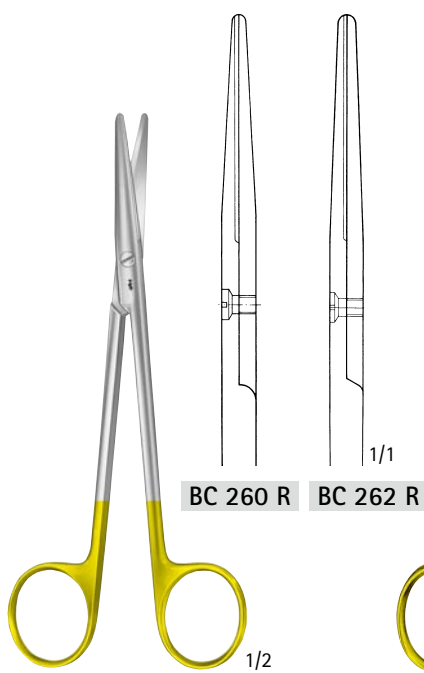

メツェンバウム
BC 260 R 145 mm
BC 262 R 180 mm
直

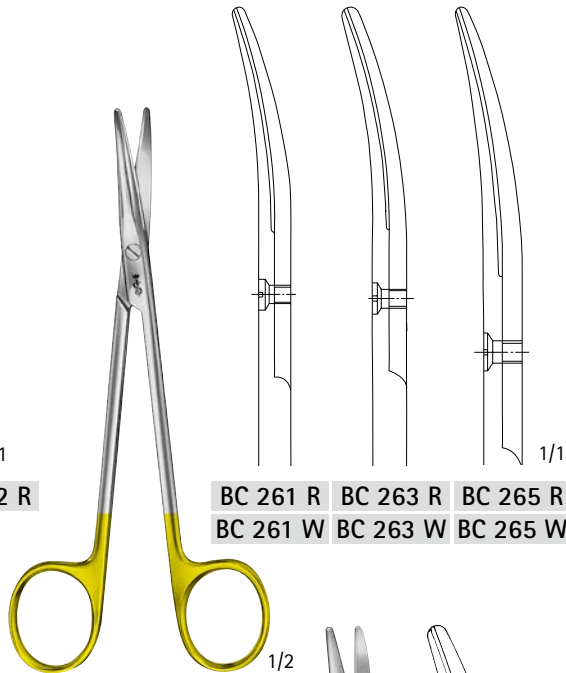

メツェンバウム
BC 261 R - BC 261 W 145 mm
BC 263 R - BC 263 W 180 mm
BC 265 R - BC 265 W 200 mm
反

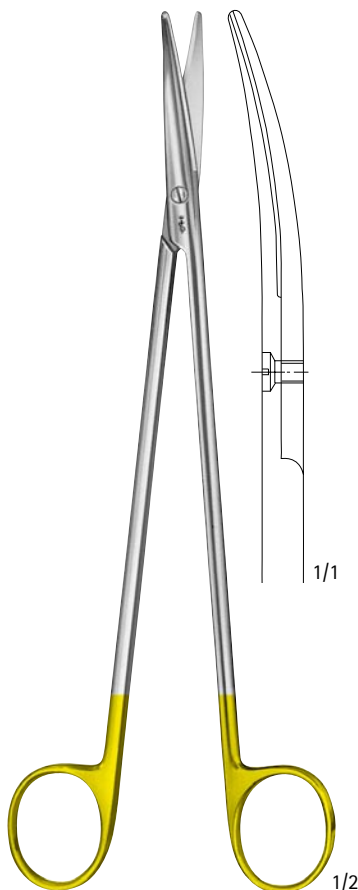

ネルソン-メツェンバウム
BC 267 R - BC 267 W
反、230 mm

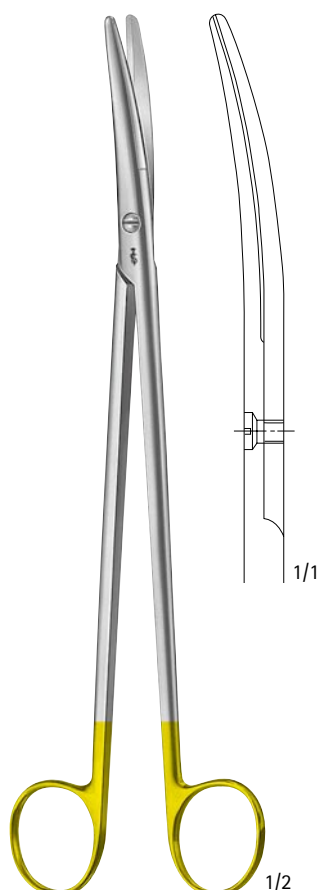

メツェンバウム
BC 287 R - BC 287 W
反、先端部巾広刃
230 mm

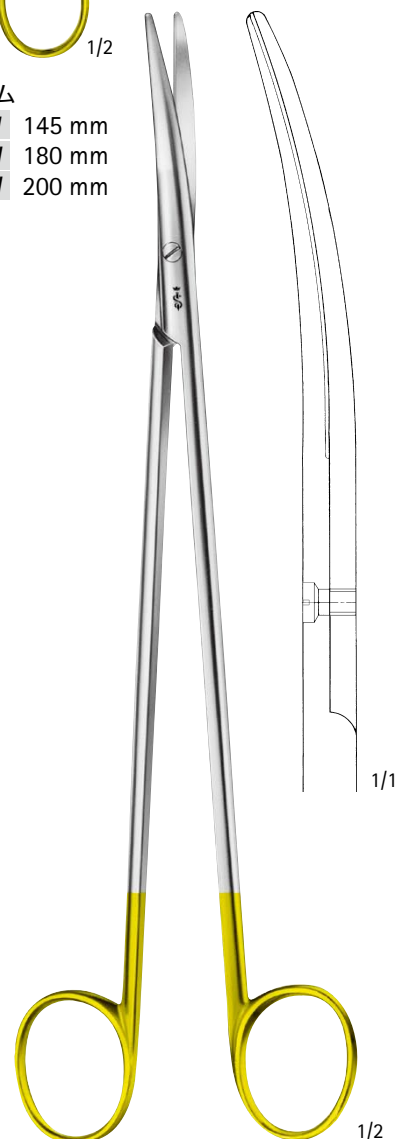

ネルソン-メツェンバウム
BC 289 R
反、300 mm

血管用手術器械 (剪刀)

止血鉗子

Aesculap®

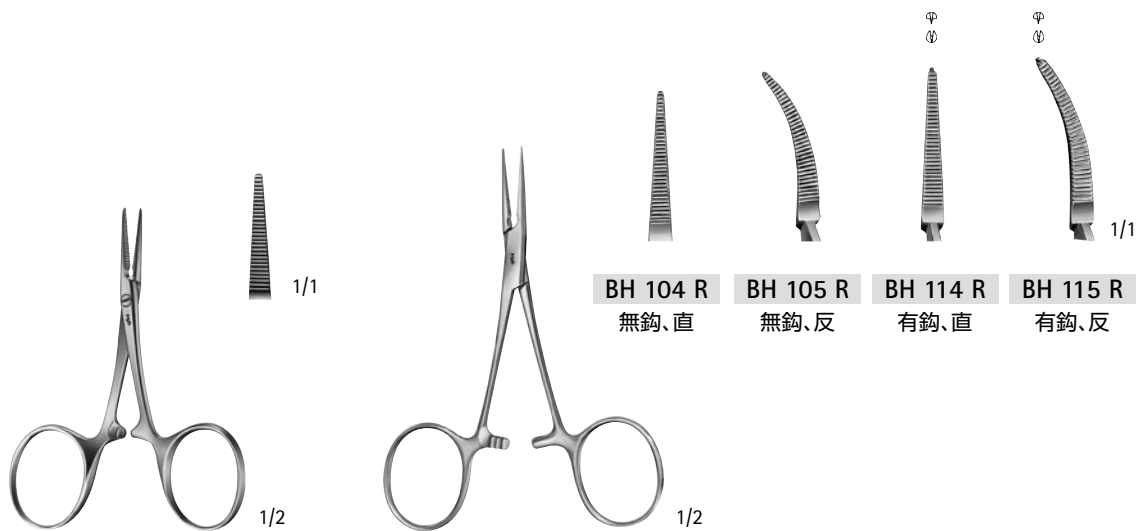

カレル
BH 100 R
無鉤、直
85mm

ベビー・モスキート
BH 104 R - BH 115 R
100mm

血管用手術器械 (止血鉗子)

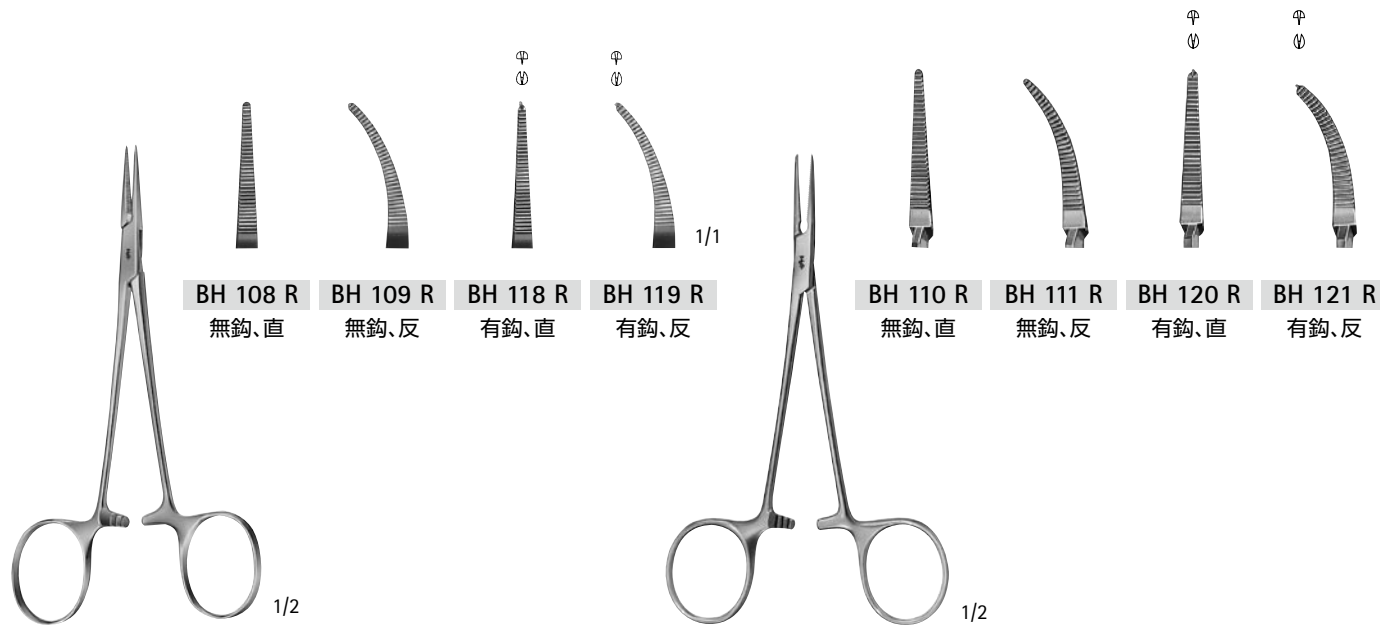

マイクロ・ハルステッド
BH 108 R - BH 119 R
125mm

ハルステッド・モスキート
BH 110 R - BH 121 R
125mm



BH 130 R 直
BH 131 R 反

プロビデンス・ホスピタル
BH 130 R - BH 131 R
無鉤
140mm



BH 134 R 直
BH 135 R 反

ケリー
BH 134 R - BH 135 R
無鉤
140mm

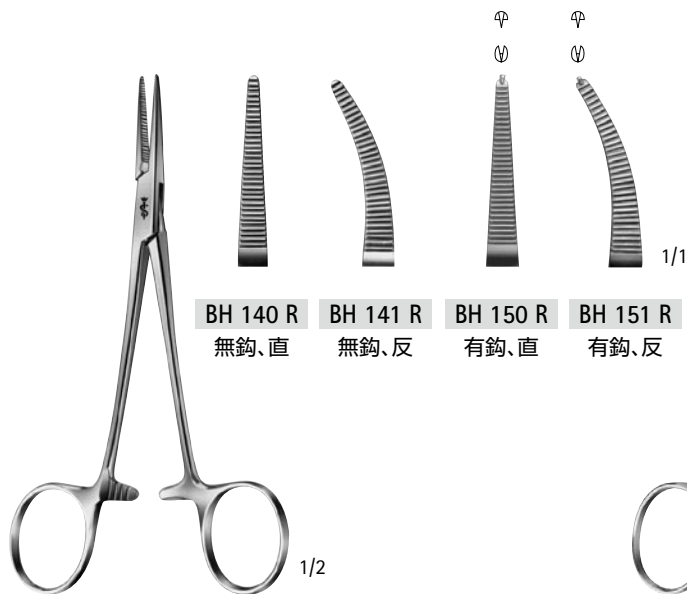

BH 140 R 無鉤、直
BH 141 R 無鉤、反
BH 150 R 有鉤、直
BH 151 R 有鉤、反

ベビー・クライル
BH 140 R - BH 151 R
140mm

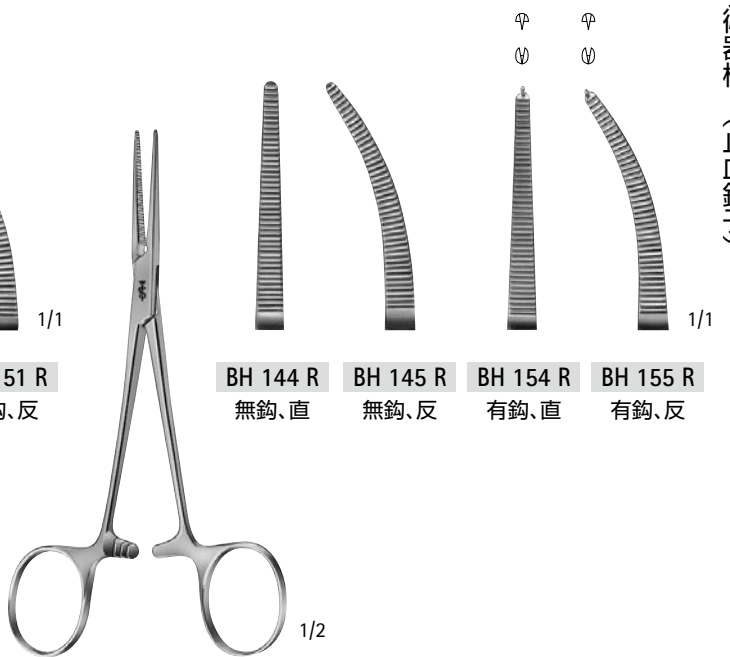

BH 144 R 無鉤、直
BH 145 R 無鉤、反
BH 154 R 有鉤、直
BH 155 R 有鉤、反

クライル
BH 144 R - BH 155 R
140mm

止血鉗子

Aesculap®

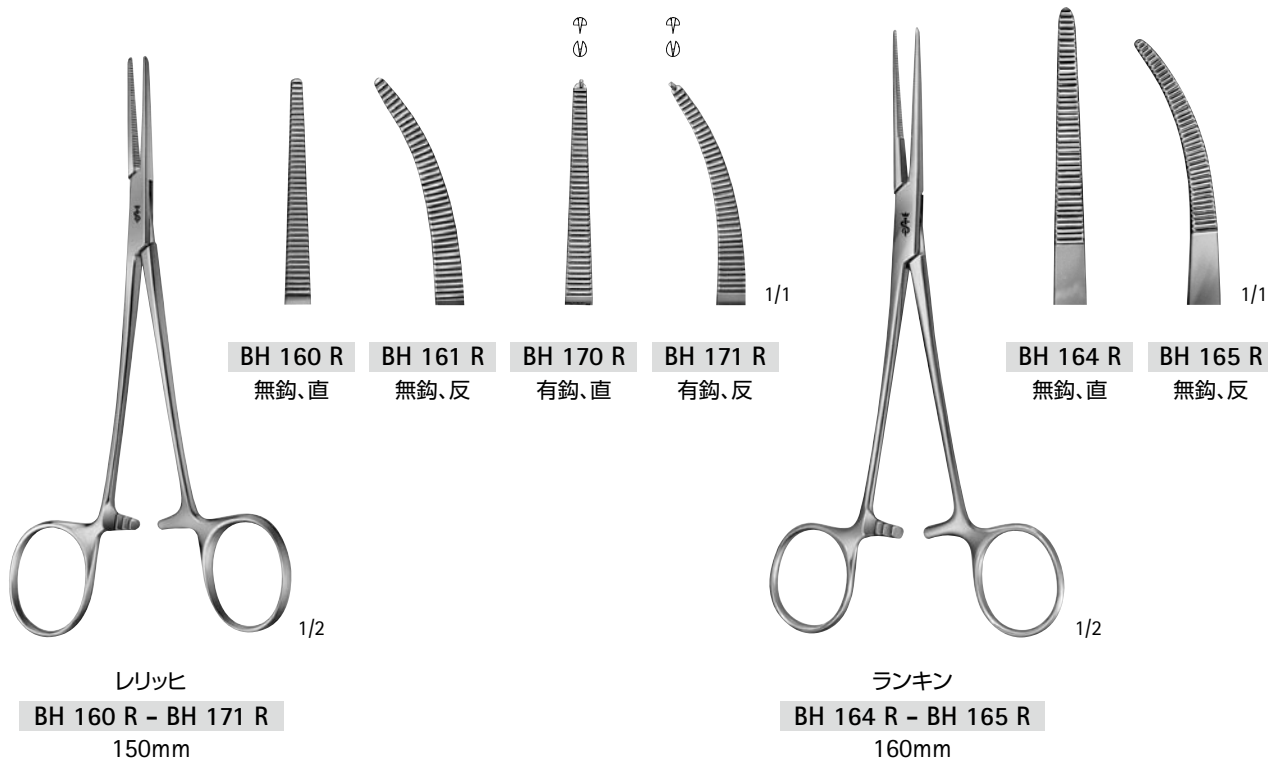

血管用手術器械 (止血鉗子)

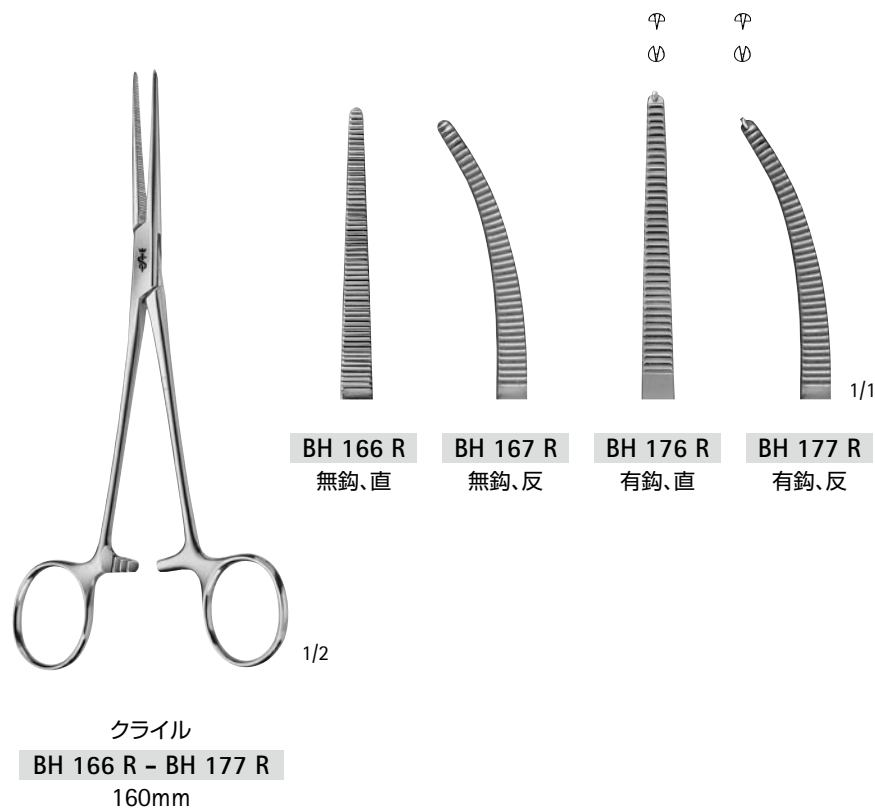

骨膜切除鉗子、丸ノミ鉗子

Aesculap®



FO 599 R
弱弯
骨膜切除鉗子
130mm

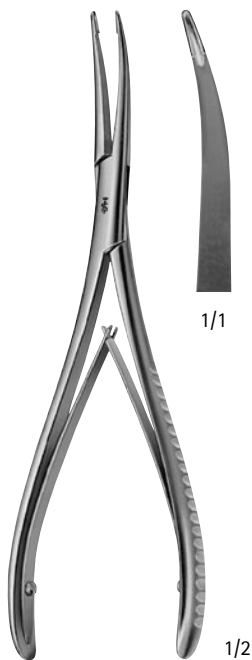

ステルプリンク
FO 399 R
骨膜切除鉗子
弱弯
175mm



ステルプリンク
FO 400 R
骨膜切除鉗子
強弯
170mm

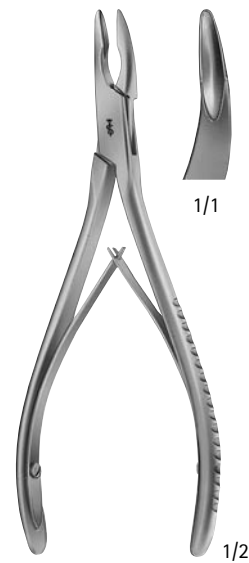

リウエル・フリーデマン
FO 409 R
丸ノミ鉗子
145mm

血管用手術器械 (骨膜切除鉗子、丸ノミ鉗子)

超硬チップ付ピンセット

Aesculap®

超硬チップ付ピンセット
金メッキを施したハンドルエンドが目印

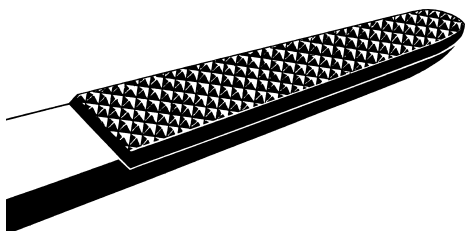

- 精密加工された超硬チップ構造、機能的な組織無外傷のグリップ、多彩な用途



アドソン
BD 151 R 120 mm

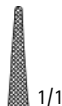

BD 154 R 145 mm
BD 156 R 180 mm

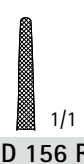

ワングステーン
BD 171 R 150 mm
BD 173 R 230 mm

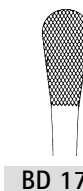

血管用手術器械 (ピンセット)



クッショング
BD 160 R
スクレーパーエンド
180 mm



BD 157 R 200 mm
BD 158 R 230 mm
BD 159 R 250 mm

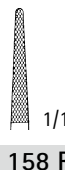

スタンダード
BD 164 R 145 mm
BD 165 R 200 mm
BD 166 R 250 mm



BD 180 R
縫合用ピンセット
200 mm



ピンセット

ドゥペーキー



Neurosurgery

Aesculap®

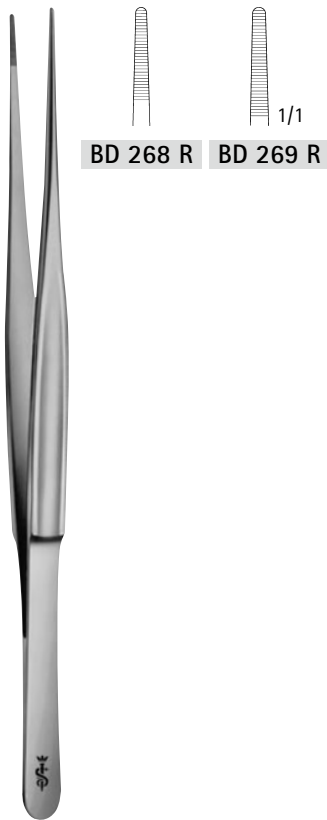

BD 268 R BD 269 R

ケインズドット
BD 268 R 175 mm
BD 269 R 215 mm

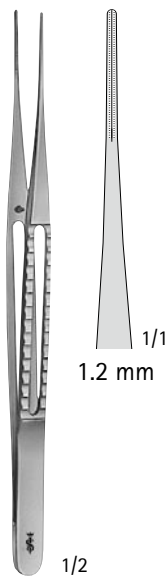

1.2 mm

ドゥペーキー
FC 411 R 150 mm
血管ピンセット

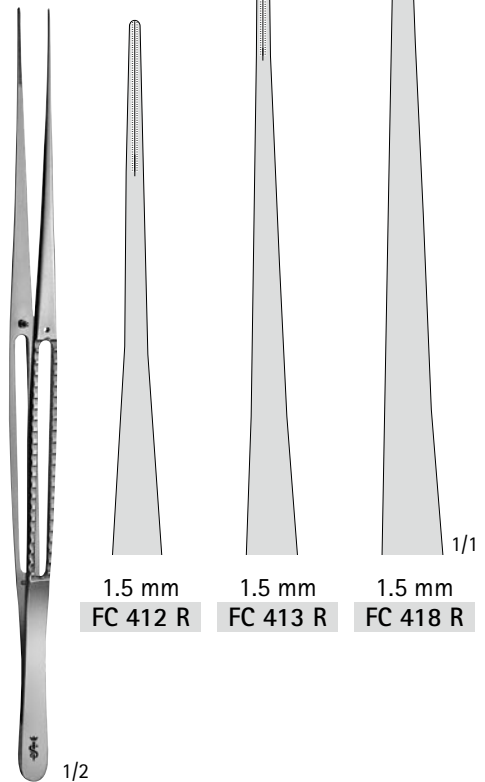

1.5 mm 1.5 mm 1.5 mm
FC 412 R FC 413 R FC 418 R

ドゥペーキー
FC 412 R 200 mm
FC 413 R 240 mm
FC 418 R 300 mm
血管ピンセット

血管用手術器械 (ピンセット)

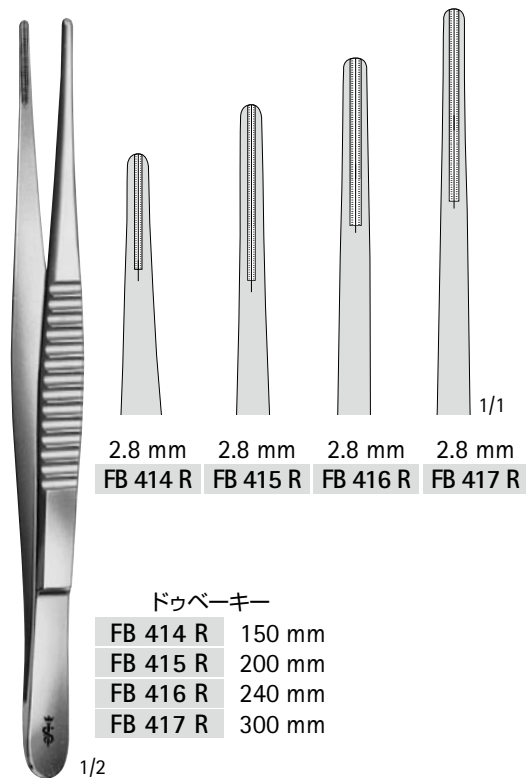
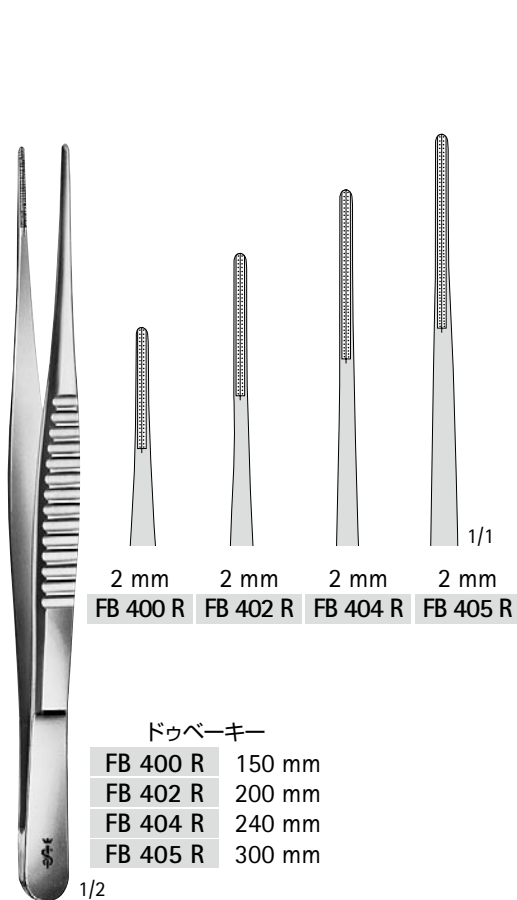
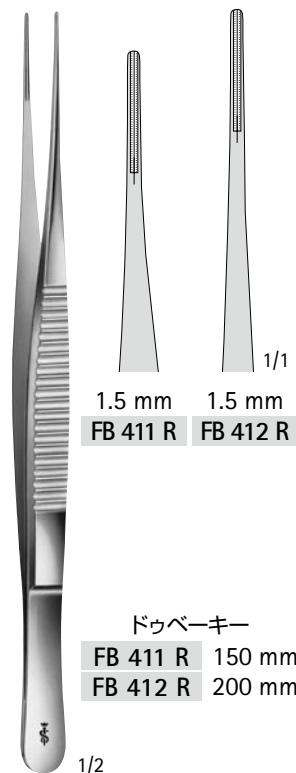

血管用手術器械 (ペンセット)

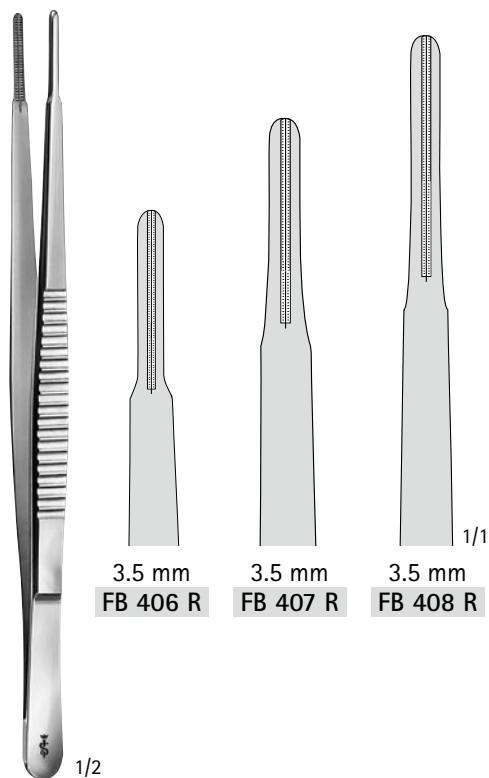

ドゥペーキー
FB 406 R 200 mm
FB 407 R 240 mm
FB 408 R 300 mm

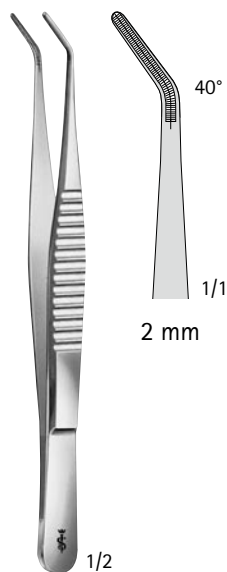

ドゥペーキー
FB 401 R 150 mm

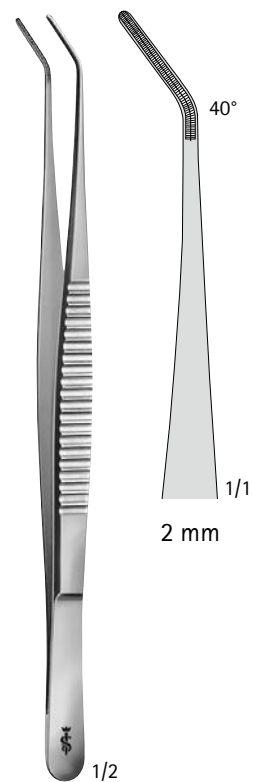

ドゥペーキー
FB 403 R 200 mm

超硬チップ付持針器

Aesculap®

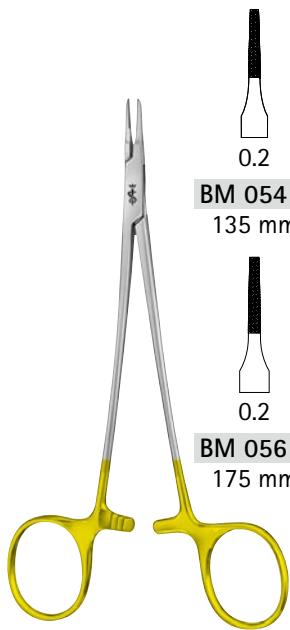

ライダー
BM 054 R - BM 057 R
デリケート仕上げ

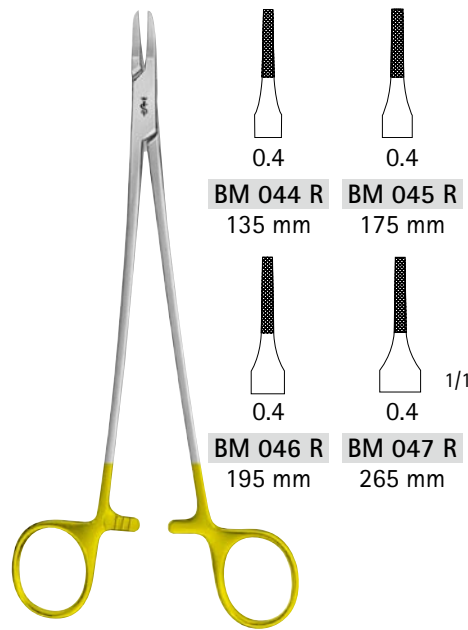
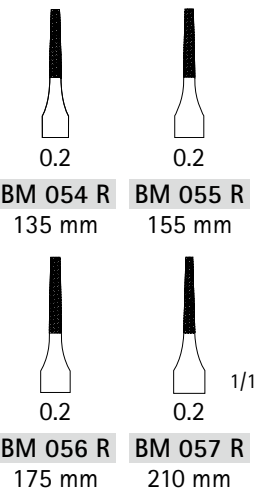

ライダー
BM 044 R - BM 047 R

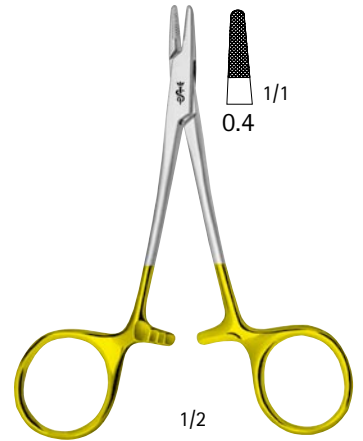
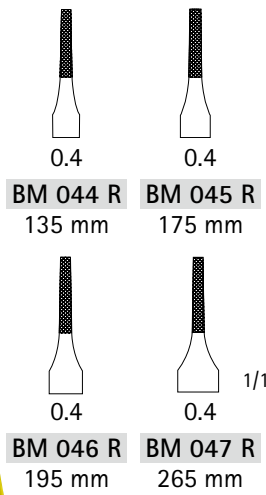

1/2
ダルフ
BM 008 R
115 mm

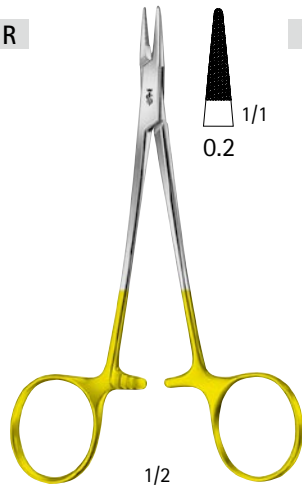

1/2
コンパス
BM 011 R
デリケート仕上げ
130 mm

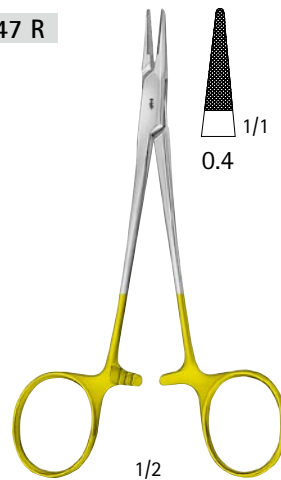

1/2
ハルセイ
BM 012 R
130 mm



1/2
クライル-ウッド
BM 016 R - BM 019 R

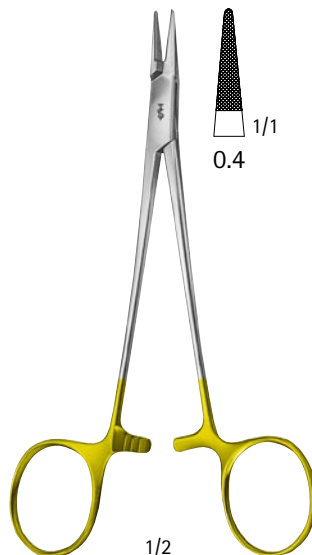
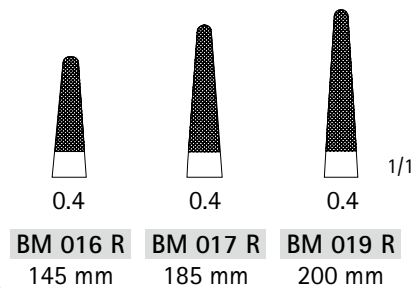

1/2
ベビー-クライル-ウッド
BM 013 R
150 mm

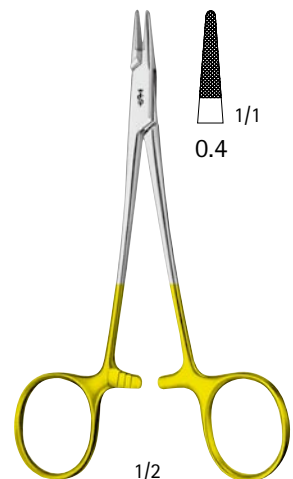

1/2
ウェブスター
BM 024 R
125 mm

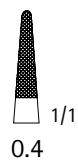

血管用手術器械 (持針器)

超硬チップ付持針器

Aesculap®



トーンニス
BM 183 R
エラスティックパターン
180 mm

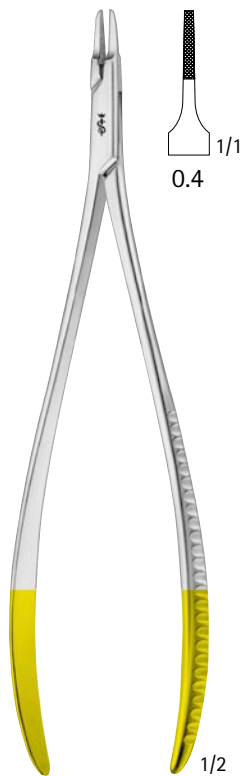

BM 184 R
200 mm



ホーセル
BM 165 R
205 mm
ロングネックタイプ

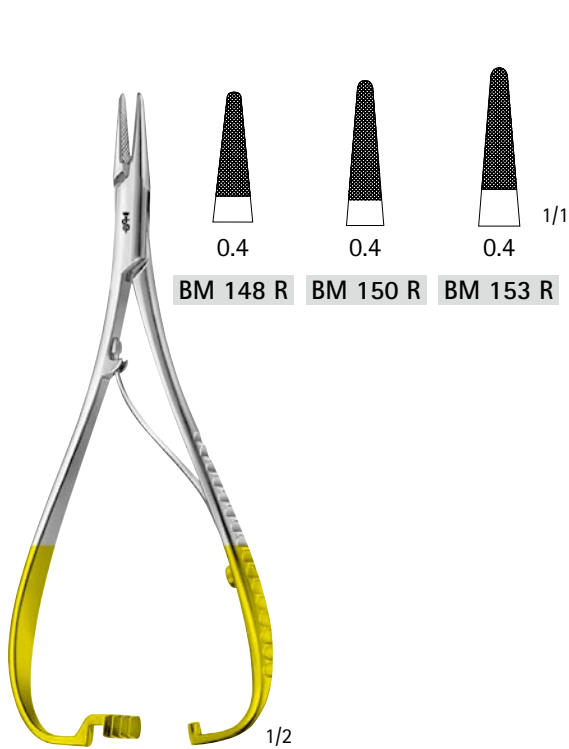

マッシュュー
BM 148 R 140 mm
BM 150 R 170 mm
BM 153 R 200 mm
デリケート仕上げ



リヒテンベルグ
BM 132 R
エラスティックパターン
195 mm

血管用手術器械 (持針器)

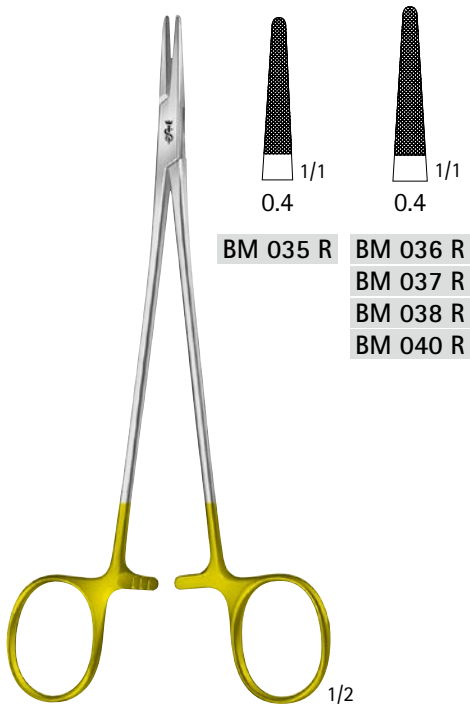

BM 035 R
BM 036 R
BM 037 R
BM 038 R
BM 040 R

ドゥベキー 1/2
BM 035 R 180 mm
BM 036 R 230 mm
BM 037 R 250 mm
BM 038 R 305 mm
BM 040 R 305 mm デリケート
スレンダーパターン

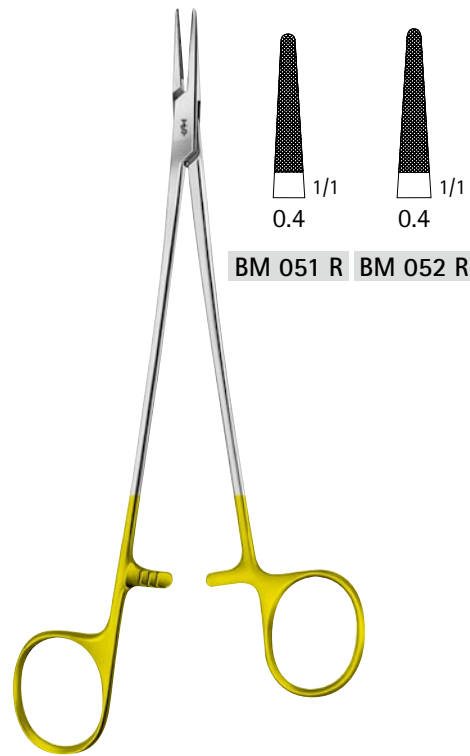

BM 051 R BM 052 R

ドゥベキー
BM 051 R 195 mm
BM 052 R 245 mm
特殊ハンドル

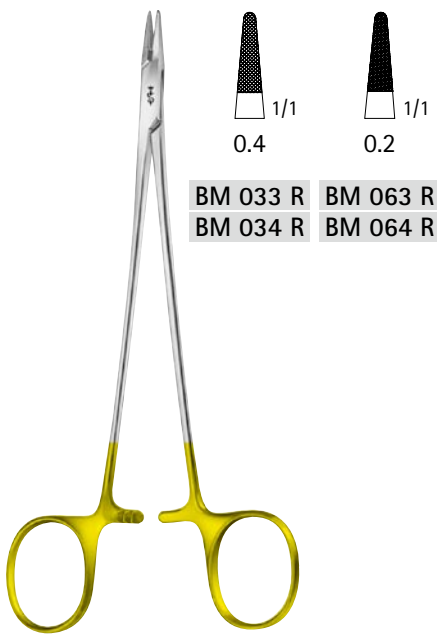

BM 033 R BM 063 R
BM 034 R BM 064 R

ドゥベキー
BM 033 R 165 mm
BM 034 R 210 mm
BM 063 R 165 mm デリケート
BM 064 R 210 mm デリケート

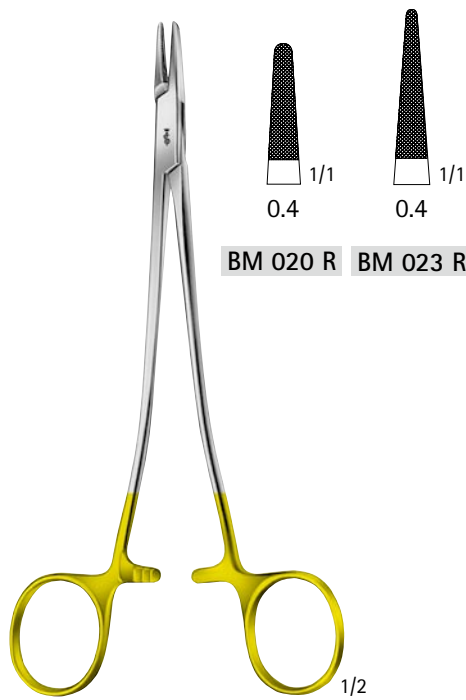

BM 020 R BM 023 R

サロット 1/2
BM 020 R 180 mm
BM 023 R 260 mm

超硬チップ付持針器

Aesculap®

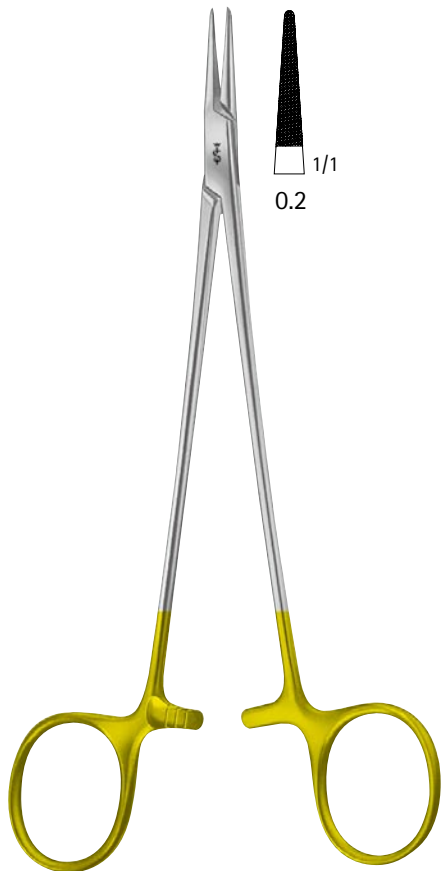

BM 025 R 180 mm
 BM 026 R 200 mm
 BM 027 R 230 mm
 デリケート仕上げ

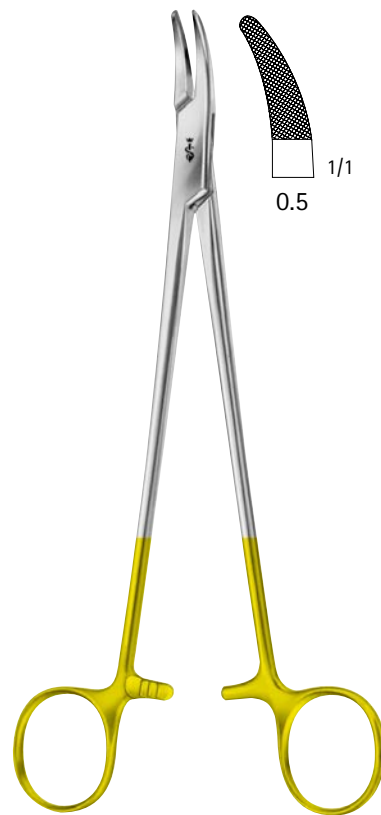

ヘニー
 BM 081 R
 200 mm
 曲



BM 065 R BM 066 R BM 067 R
 1/1

ヘガール・メーヨー
 BM 065 R 150 mm
 BM 066 R 185 mm
 BM 067 R 205 mm

血管用手術器械 (持針器)