



# AESCULAP® Surgical Instruments

鋼製器具メンテナンスプログラム  
対象製品カタログ

計測器  
替刃メスハンドル

Surgical Instruments

Aesculap®

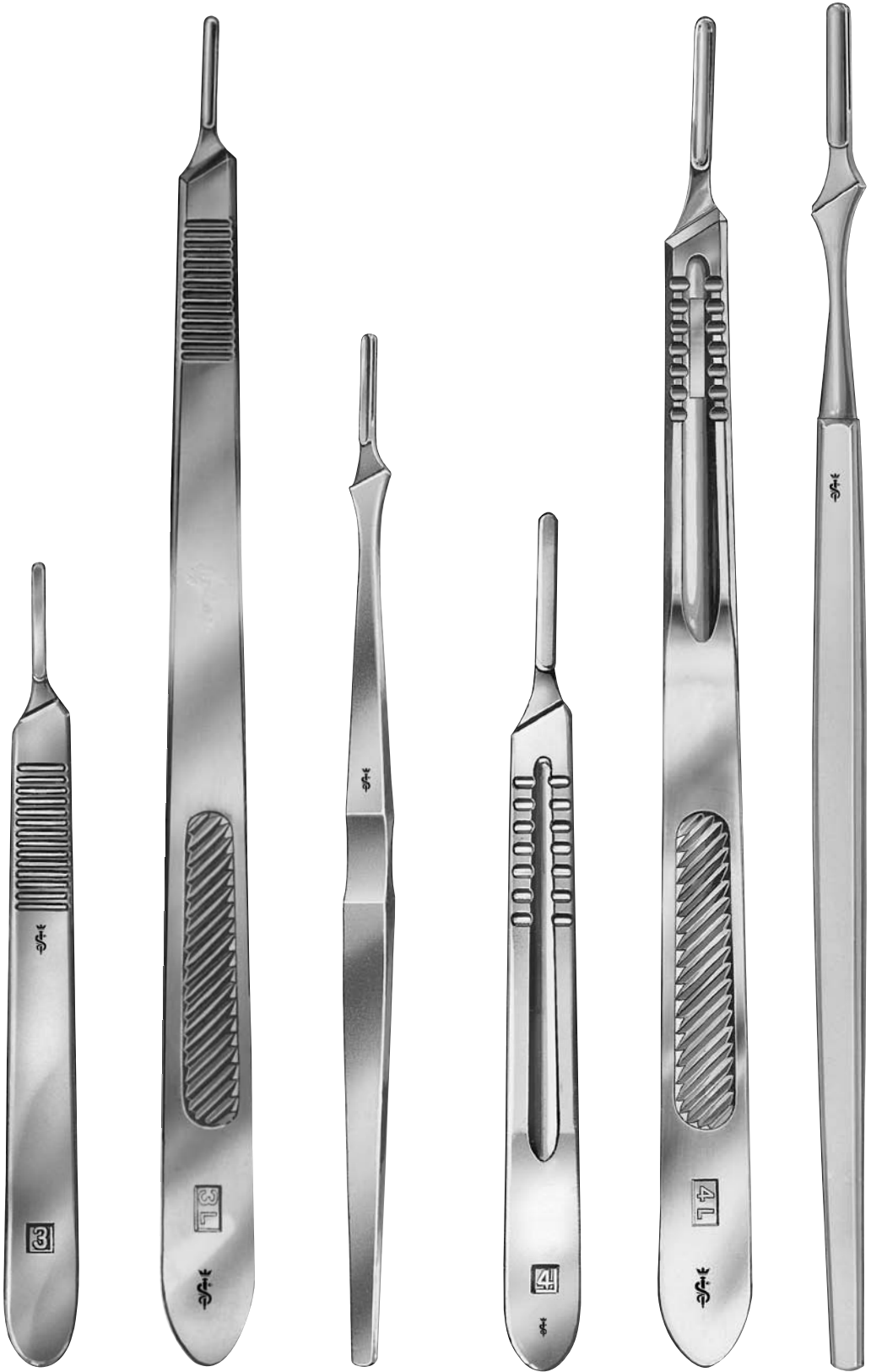

1/1

**AA 804 R**  
ルーラー、メタル製  
150 mm

**BB 073 R**  
No.3  
125 mm

**BB 075 R**  
No.3L  
210 mm

**BB 077 R**  
No.7  
160 mm

**BB 084 R**  
No.4  
135 mm

**BB 085 R**  
No.4L  
215 mm

**BB 080 R**  
No.4  
225 mm

# デリケート剪刀、切開剪刀、形成剪刀

Aesculap®

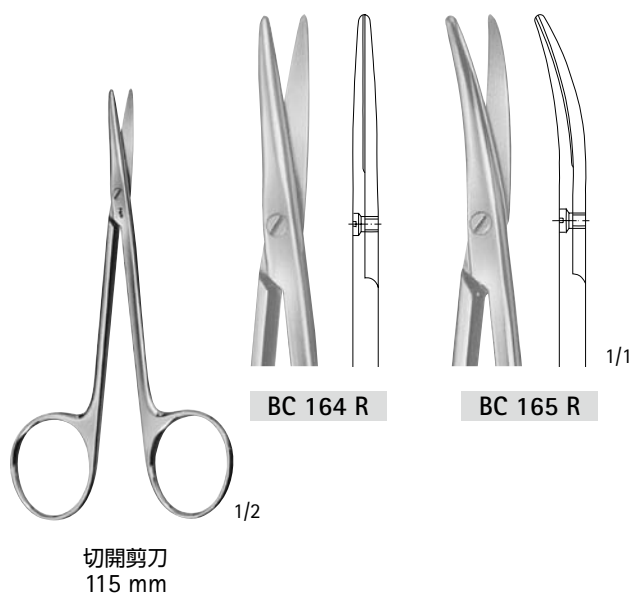
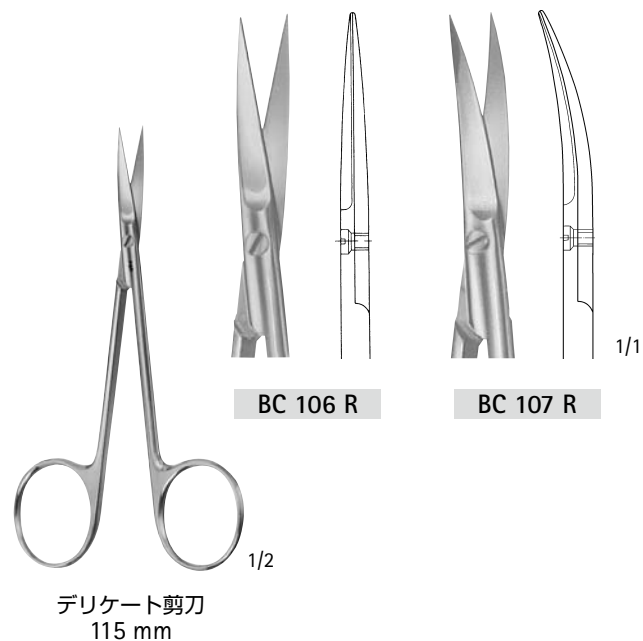
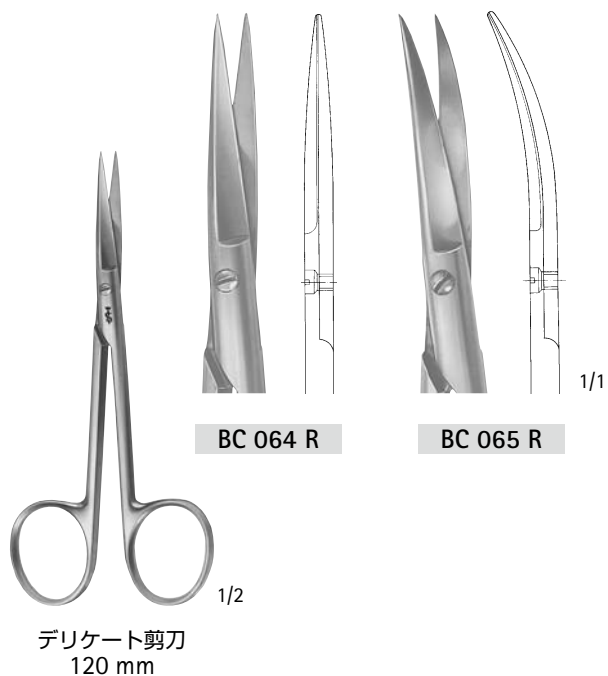

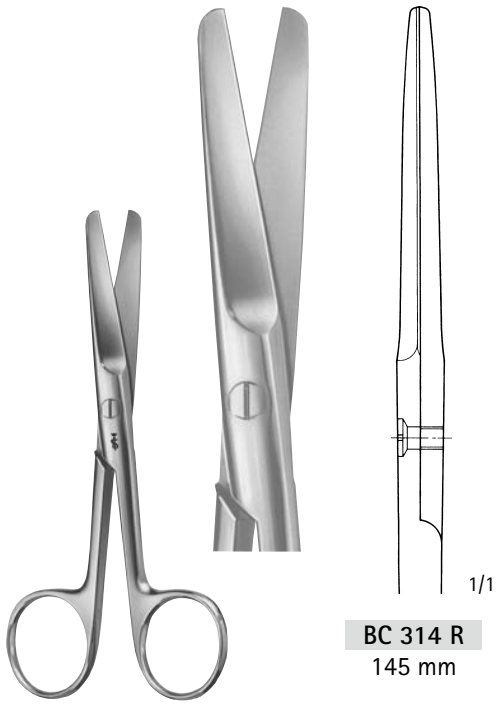

BC 314 R  
145 mm

クーパー  
スタンダードタイプ



BC 414 R  
145 mm

BC 417 R  
175 mm

クーパー  
スタンダードタイプ

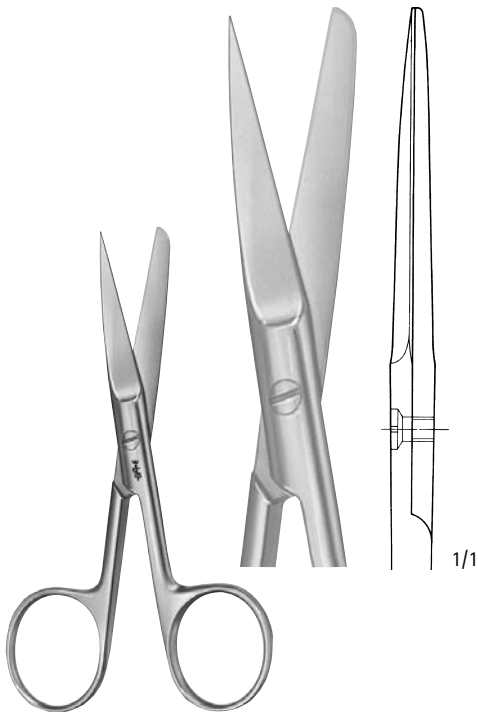

BC 324 R  
スタンダードタイプ  
145 mm



XJ 406 R

XJ 407 R

クーパー  
スタンダードタイプ  
140 mm  
鈍 / 鈍

1/2

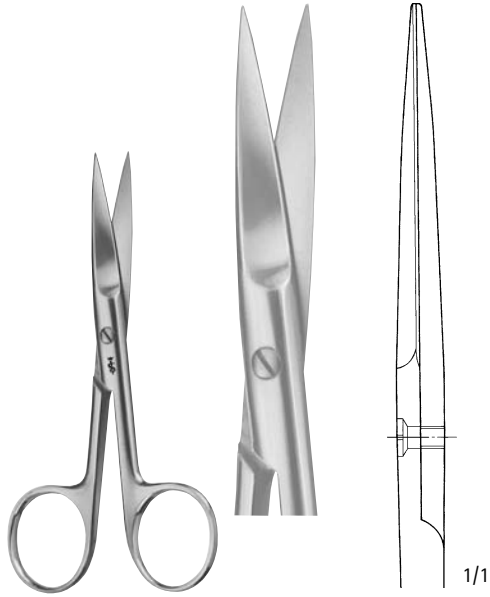

スタンダードタイプ

BC 344 R  
145 mm



スタンダードタイプ

BC 444 R  
145 mm

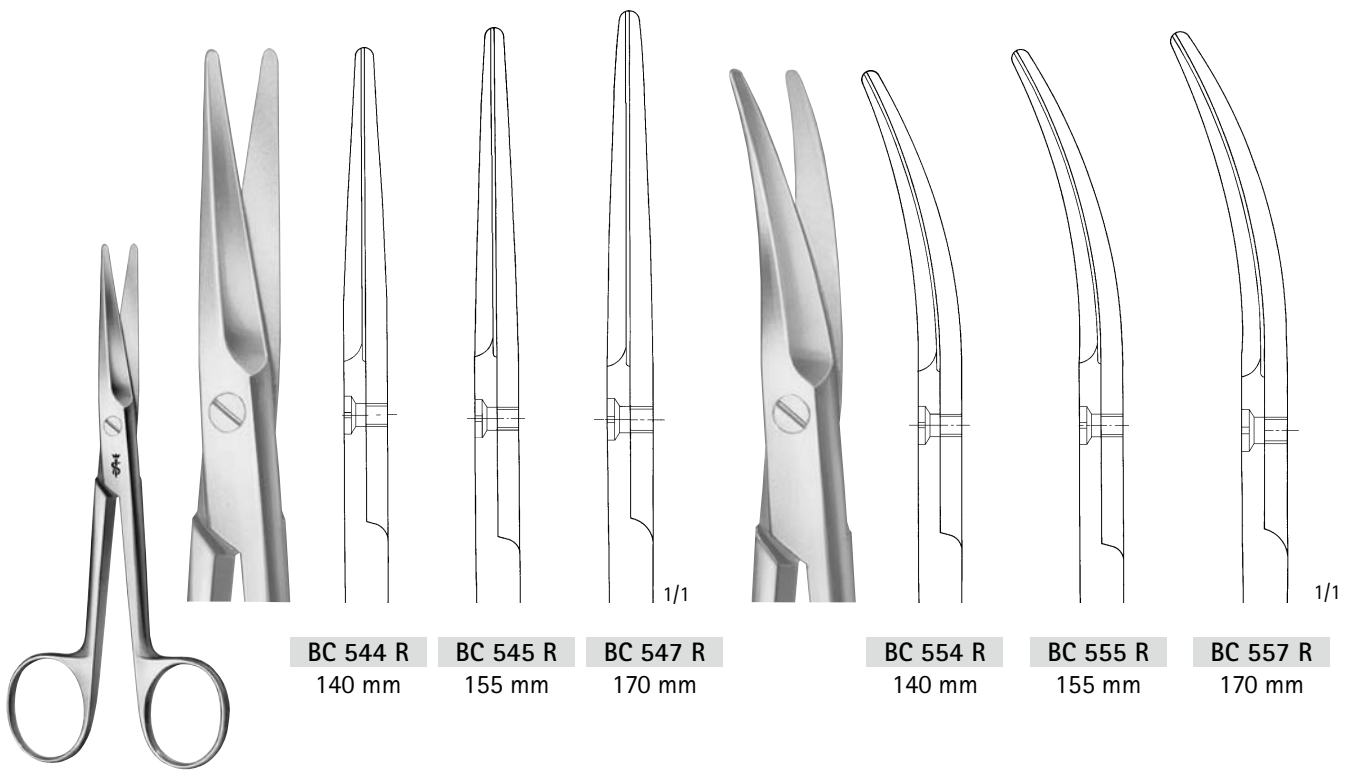

メーヨー

BC 544 R  
140 mm

BC 545 R  
155 mm

BC 547 R  
170 mm

BC 554 R  
140 mm

BC 555 R  
155 mm

BC 557 R  
170 mm

# 切開剪刀

Aesculap®

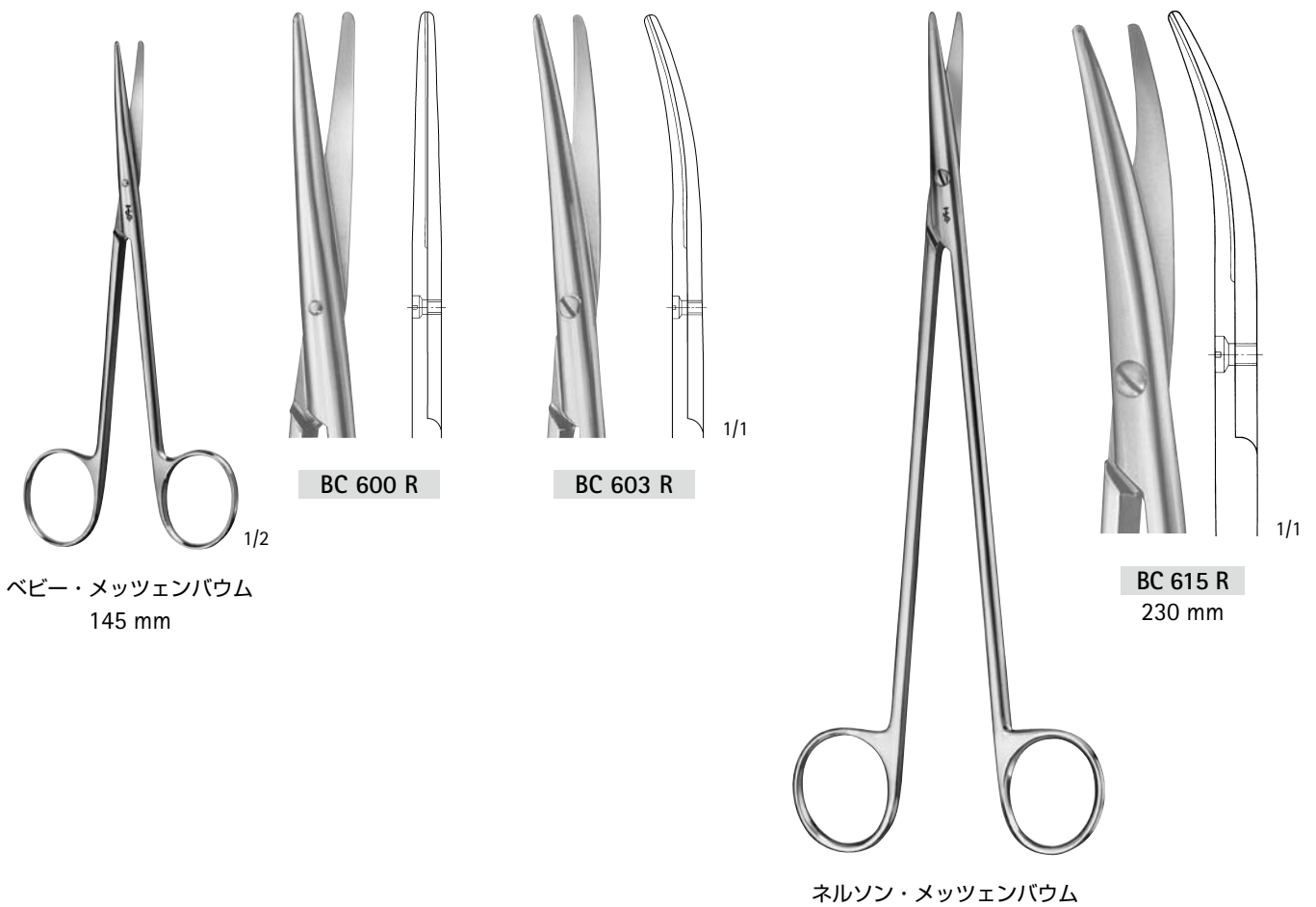
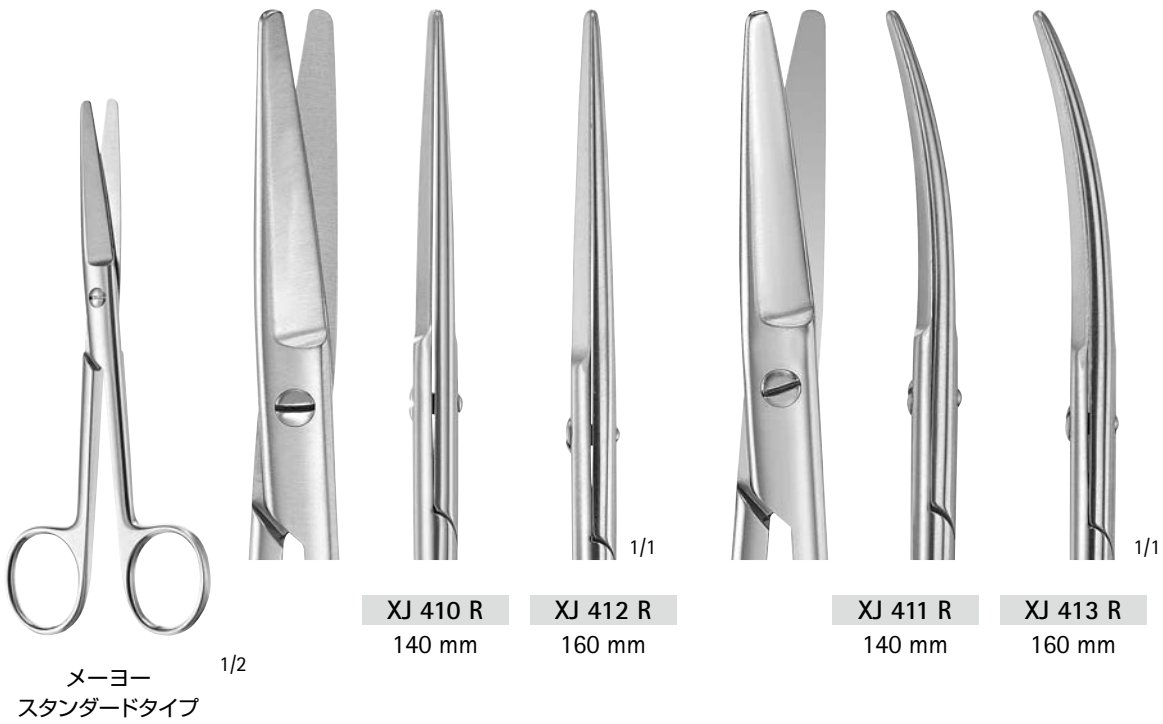

# 切開剪刀

Surgical Instruments

## 深部手術用剪刀・婦人科手術用剪刀

Aesculap®

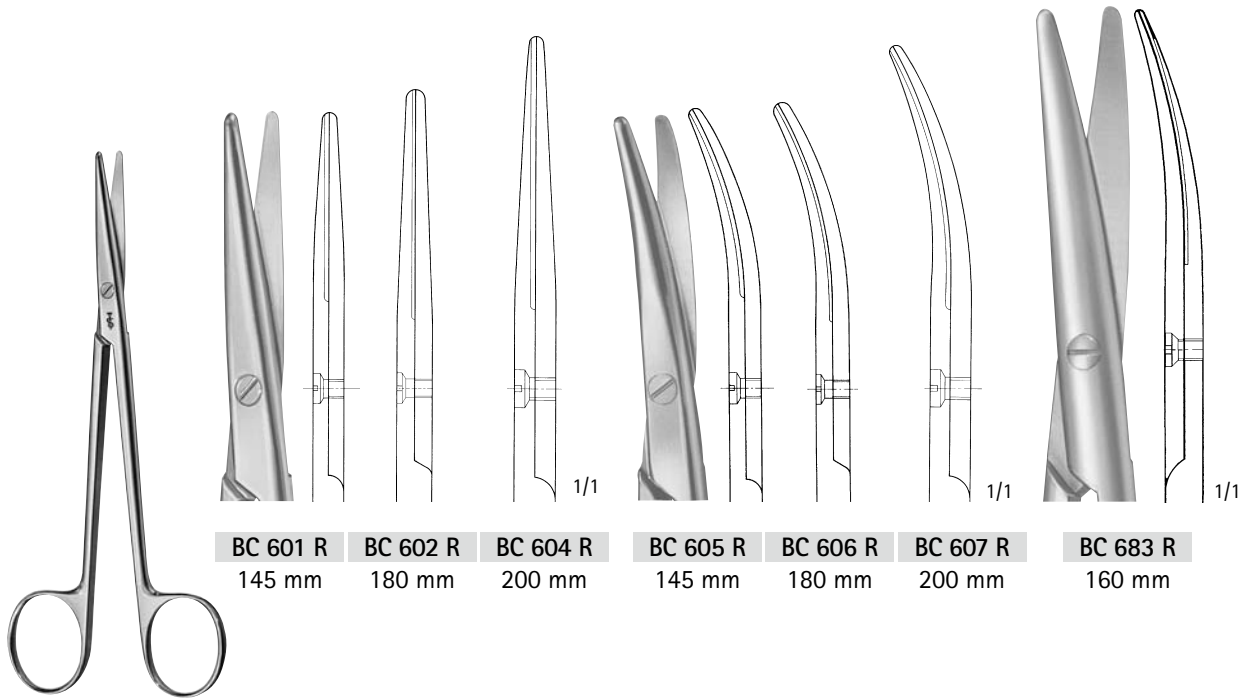

BC 601 R  
145 mm

BC 602 R  
180 mm

BC 604 R  
200 mm

BC 605 R  
145 mm

BC 606 R  
180 mm

BC 607 R  
200 mm

BC 683 R  
160 mm

メツェンバウム

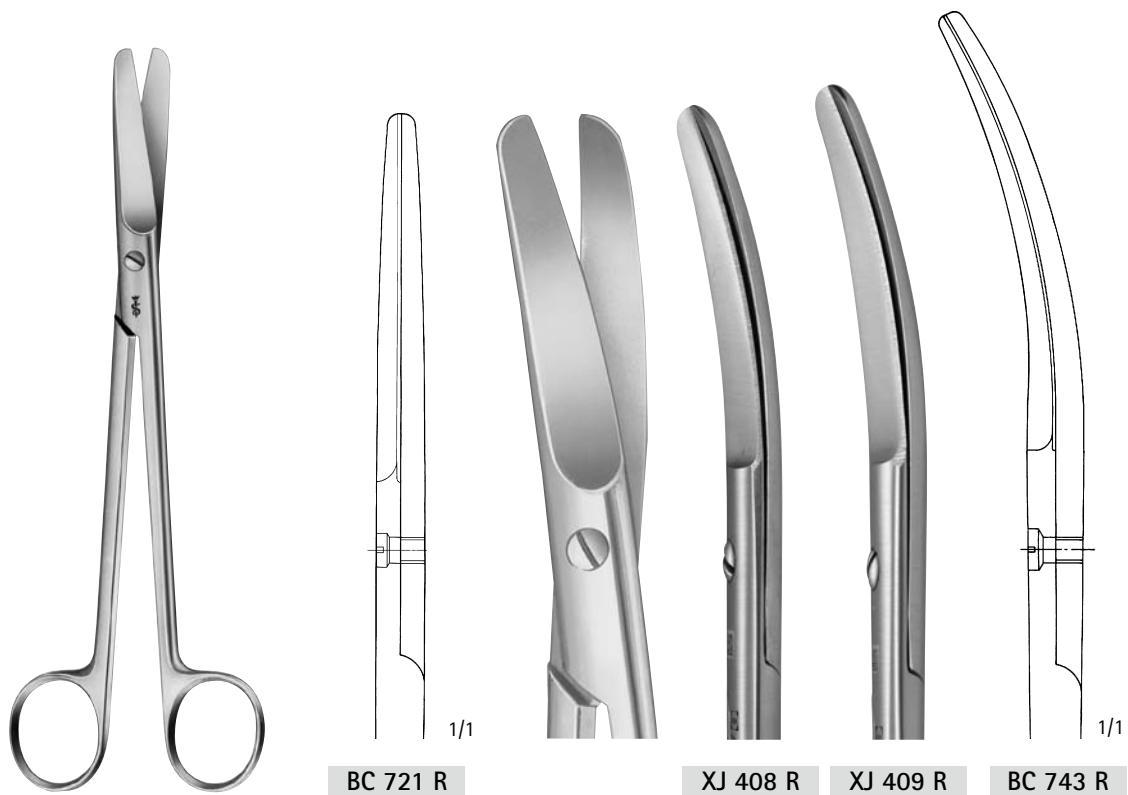

BC 721 R  
200 mm

XJ 408 R  
180 mm

XJ 409 R  
195 mm

BC 743 R  
230 mm

シムス

# 超硬チップ付持針器 / ヘガール

Aesculap®

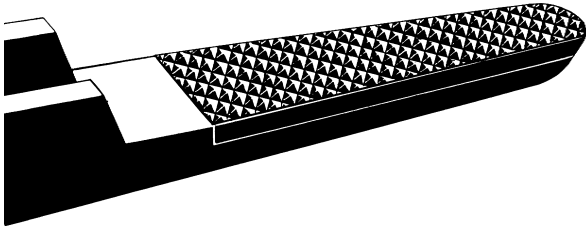

エスクラップ超硬チップ付持針器は、  
使用状況に応じ適したタイプを選定できます。  
スムーズジョーを初めとし、他の3タイプにより、  
針をしっかりと保持します。



スムーズ



0.2



0.4



0.5

		糸付縫合針サイズ (目安:U.S.P.)
スムーズ		9 / 0 - 11 / 0
0.2mm ピッチ	マイクロ用	6 / 0 - 10 / 0
0.4mm ピッチ	一般用	4 / 0 - 6 / 0
0.5mm ピッチ	一般用	3 / 0 まで
ヘビーパターン	婦人科用	2 / 0 ~

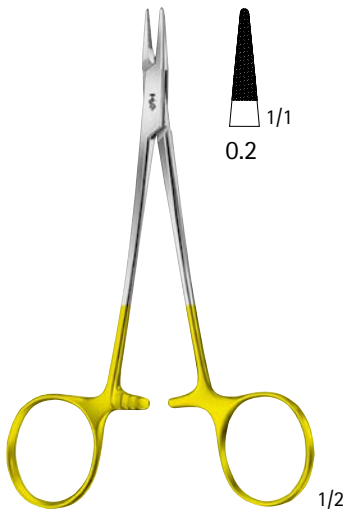

**BM 011 R**

コンバース  
130 mm

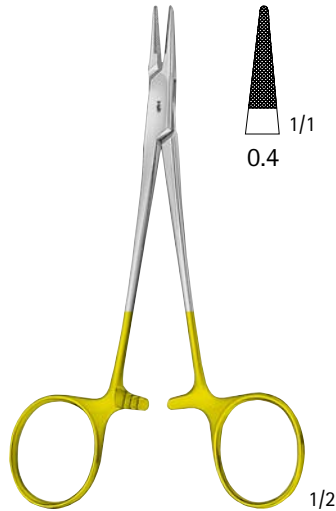

**BM 012 R**

ハルセイ  
130 mm

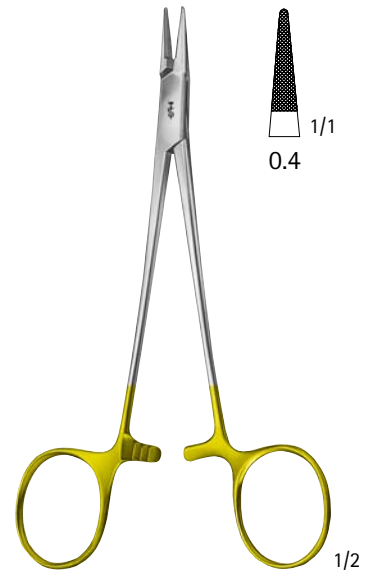

**BM 013 R**

ベビー・クライルウッド  
150 mm

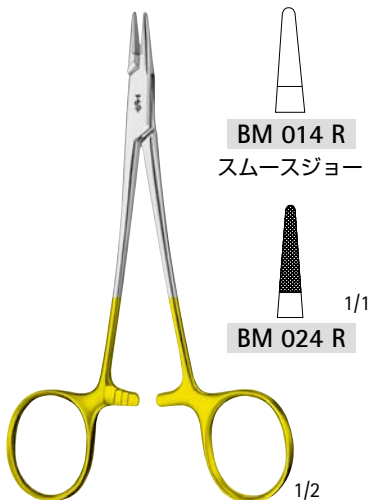

**BM 014 R**  
スムーズジョー

**BM 024 R**

ウェブスター  
130 mm

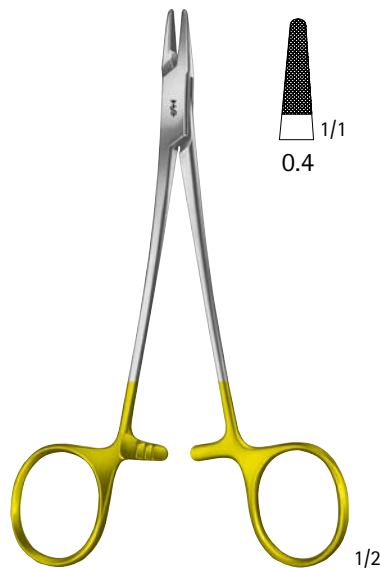

**BM 016 R**  
クライルウッド  
145 mm



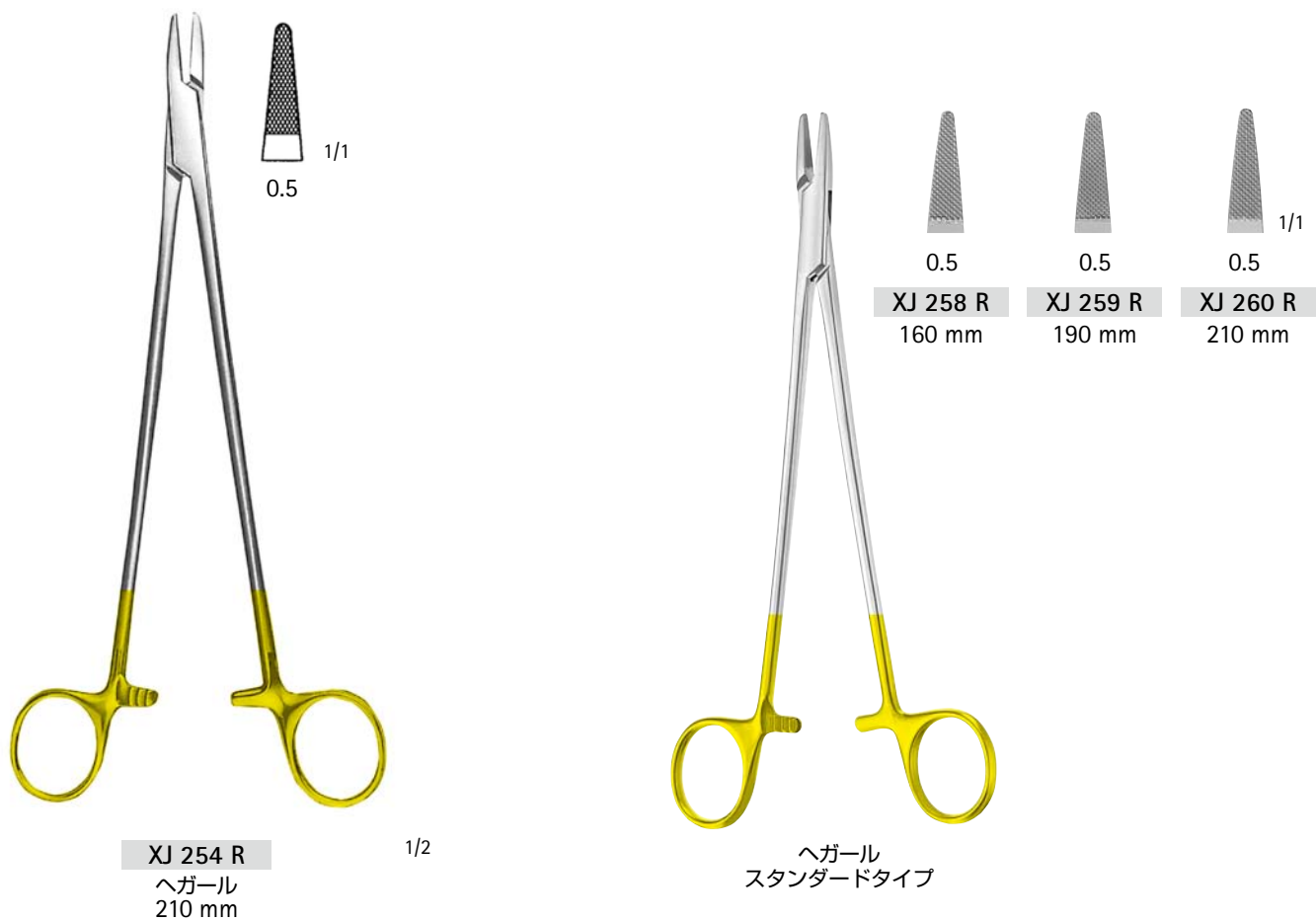
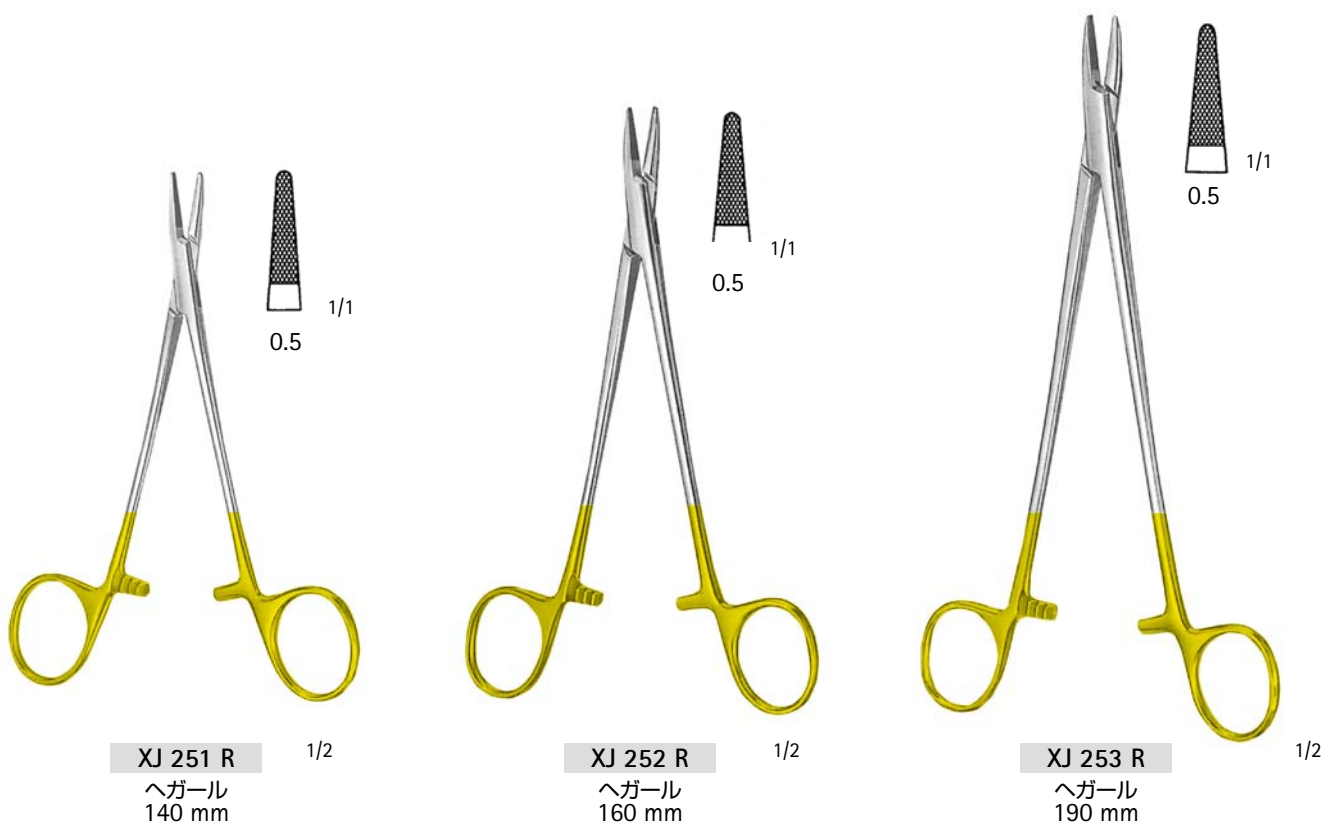



超硬チップ付持針器 / ヘガール  
超硬チップ付持針器 / マッチュー

Surgical Instruments

Aesculap®

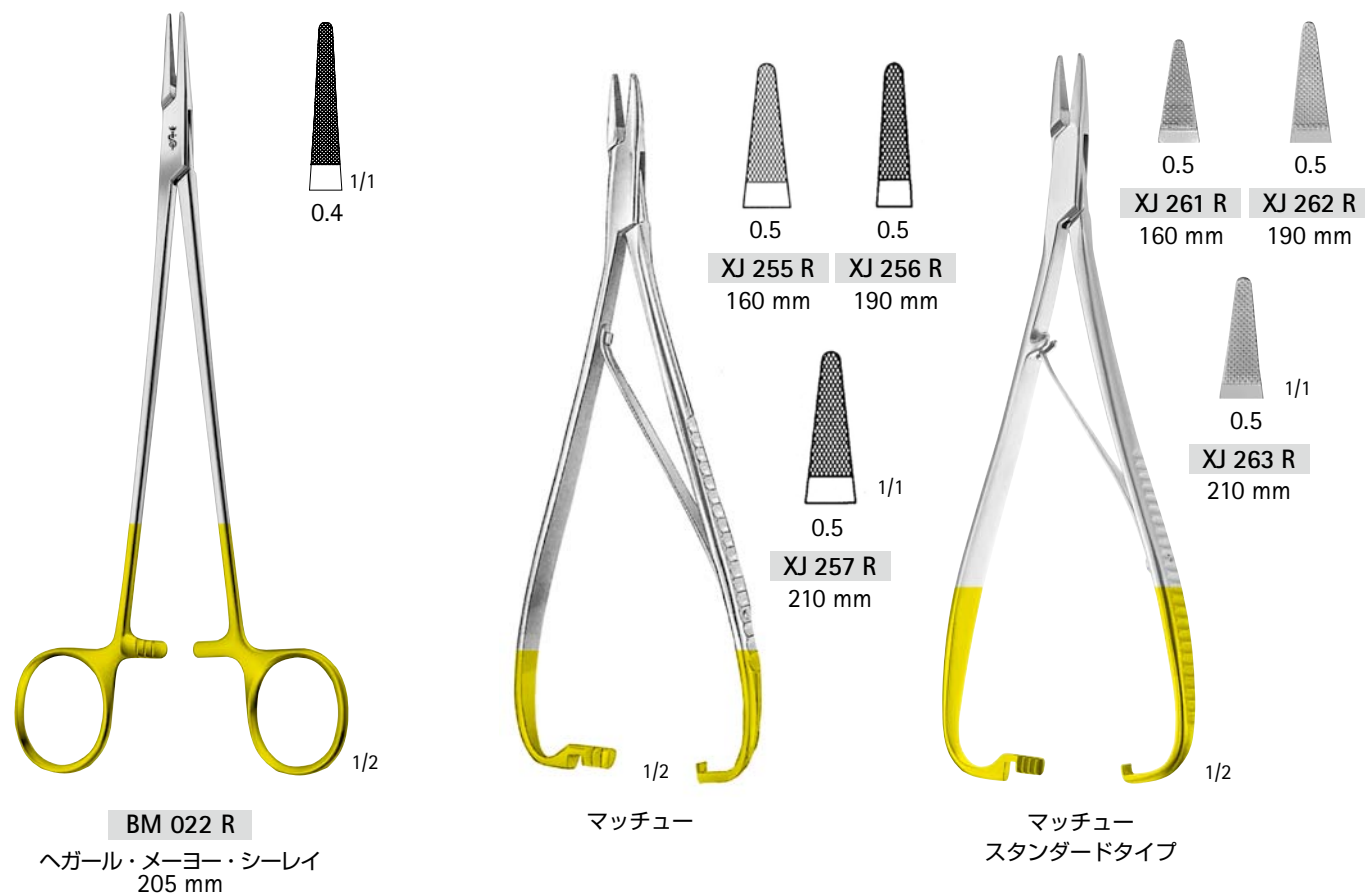
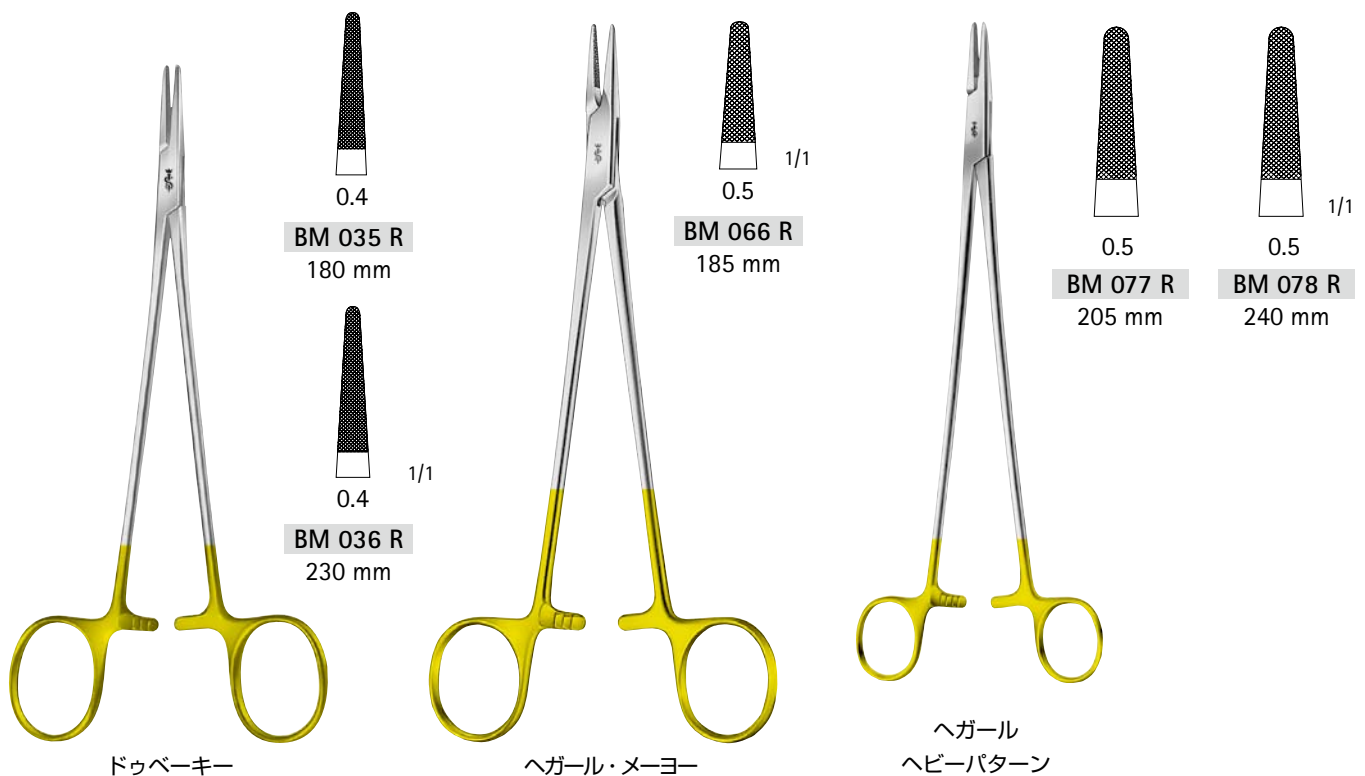



# 超硬チップ付持針器 / マッチュー 持針器

Surgical Instruments

Aesculap®

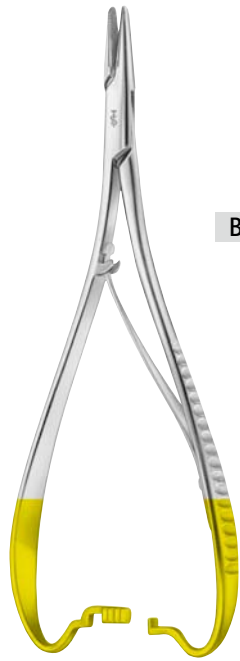

マッチュー・スタンダード

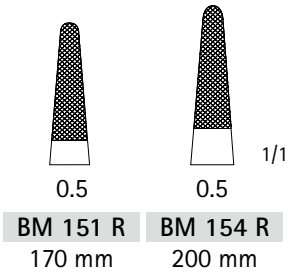

**BM 156 R**  
マッチュー  
ヘビーパターン  
200 mm



マッチュー

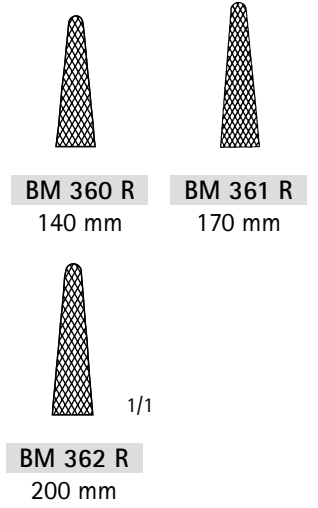

メーヨー・ヘガール  
ミディアム ファインパターン

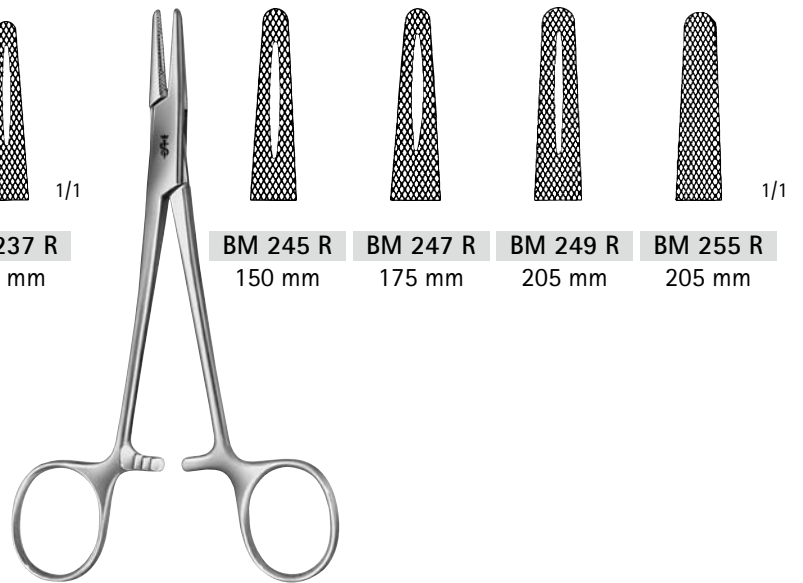
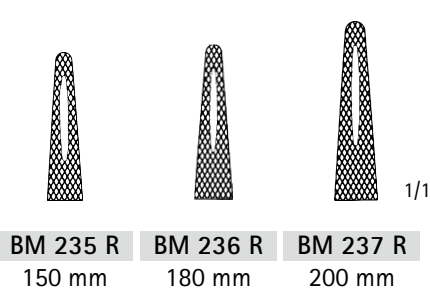

ヘガール  
ヘビーパターン



スタンダード

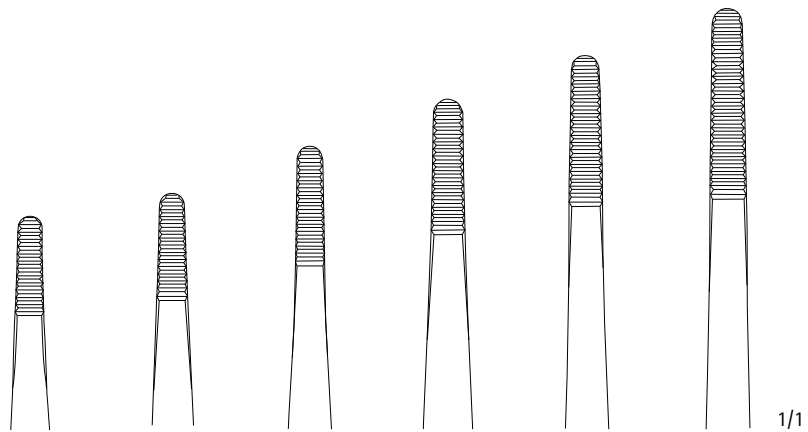

<b>BD 045 R</b>	<b>BD 047 R</b>	<b>BD 049 R</b>	<b>BD 050 R</b>	<b>BD 051 R</b>	<b>BD 052 R</b>
130 mm	145 mm	160 mm	180 mm	200 mm	250 mm

1/1



ミディアム

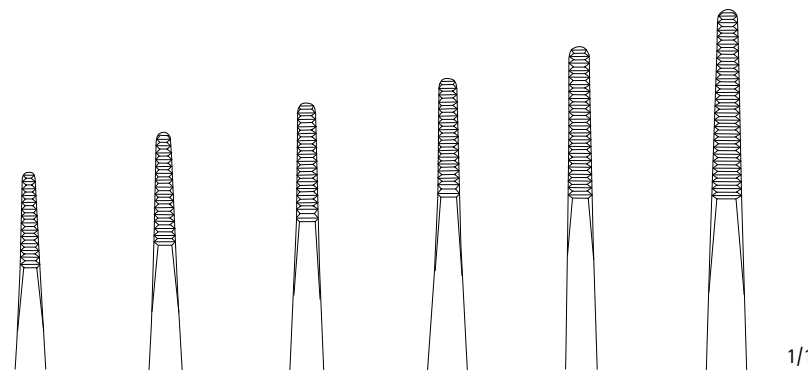

<b>BD 025 R</b>	<b>BD 027 R</b>	<b>BD 029 R</b>	<b>BD 030 R</b>	<b>BD 031 R</b>	<b>BD 032 R</b>
130 mm	145 mm	160 mm	180 mm	200 mm	250 mm

1/1



# 外科ピンセット 組織ピンセット

Surgical Instruments

Aesculap®



1/2

**XJ 051 R**  
230 mm



無鉤



1/2

**XJ 051 U**  
230 mm  
ミラーフィニッシュ



無鉤



1/2

**XJ 050 U**  
180 mm  
ミラーフィニッシュ



無鉤

1/1



スタンダード



**BD 555 R**  
130 mm



**BD 557 R**  
145 mm



**BD 559 R**  
160 mm



**BD 560 R**  
180 mm



**BD 561 R**  
200 mm



**BD 562 R**  
250 mm

1/1

# 組織ピンセット デリケート外科ピンセット

Surgical Instruments

Aesculap®

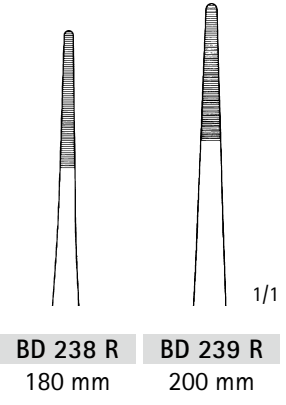
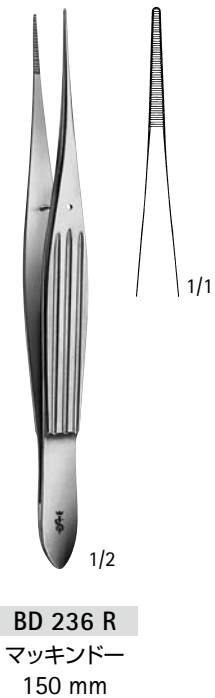
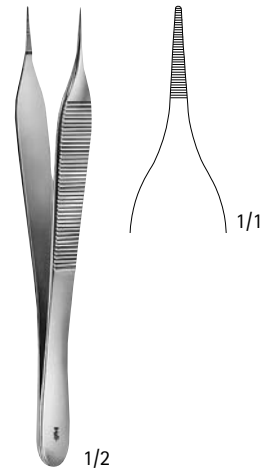
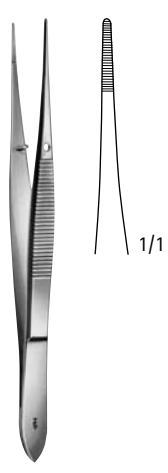
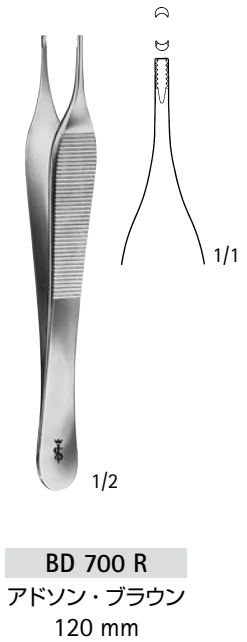
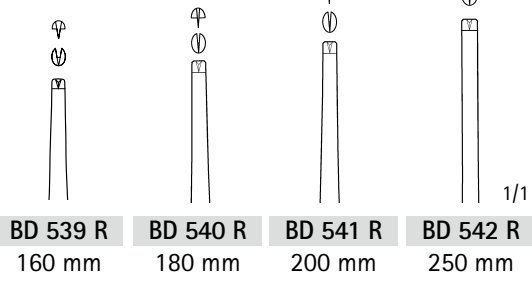
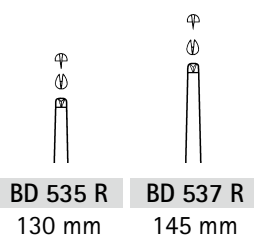



# デリケート組織ピンセット 無外傷性ピンセット

Surgical Instruments

Aesculap®

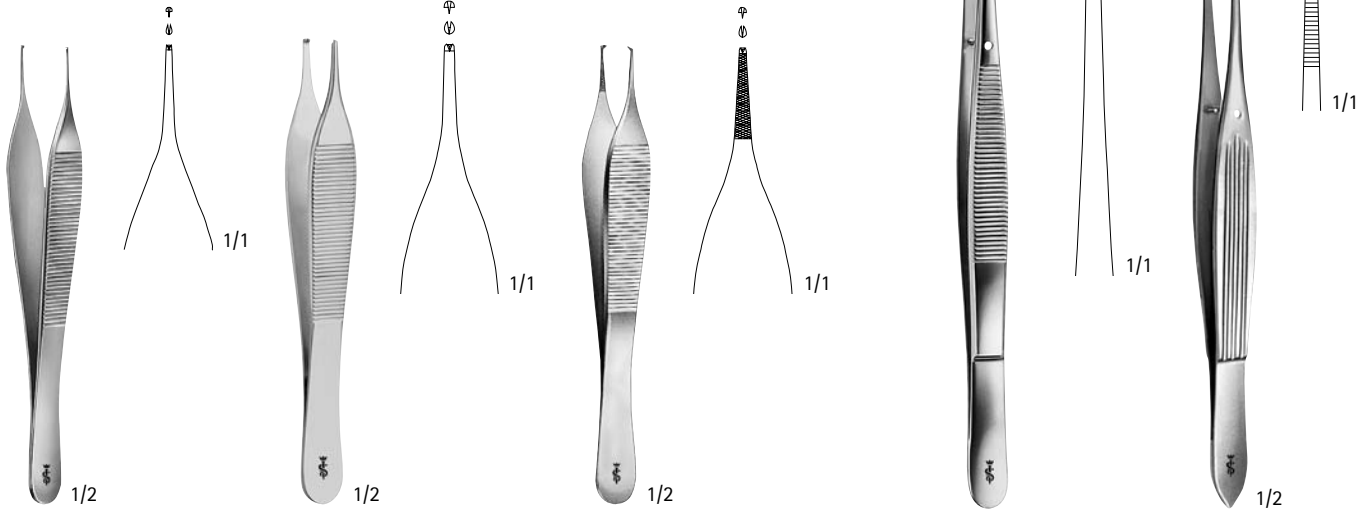

**BD 510 R**  
マイクロ・アドソン  
120 mm

**BD 511 R**  
アドソン  
120 mm

**BD 512 R**  
アドソン  
120 mm

**BD 670 R**  
ワウ  
180 mm

**BD 661 R**  
マッキンドー  
150 mm

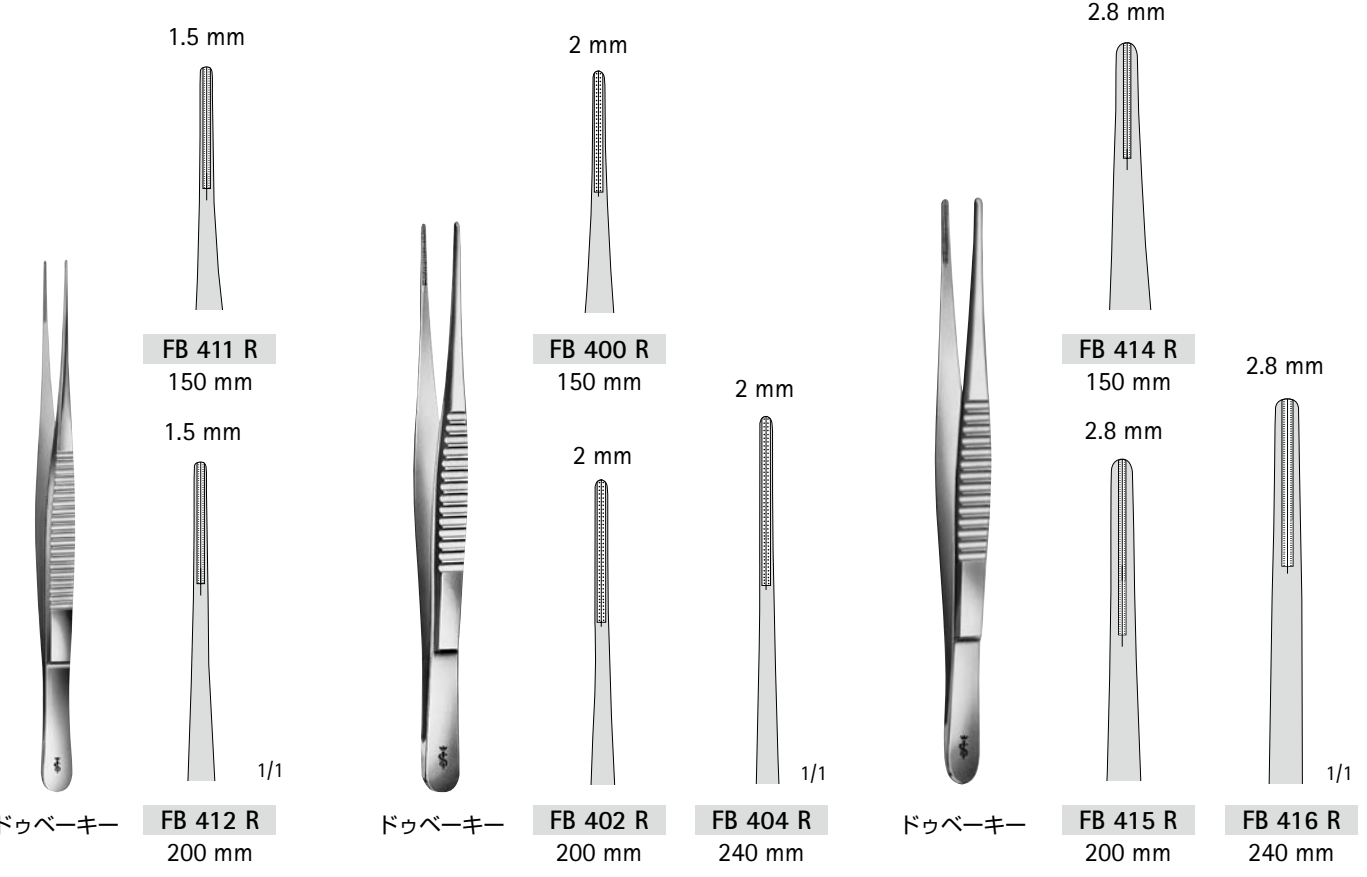

**FB 411 R**  
150 mm

**FB 400 R**  
150 mm

**FB 414 R**  
150 mm

ドウベーカー  
**FB 412 R**  
200 mm

ドウベーカー  
**FB 402 R**  
200 mm

**FB 404 R**  
240 mm

ドウベーカー  
**FB 415 R**  
200 mm

**FB 416 R**  
240 mm

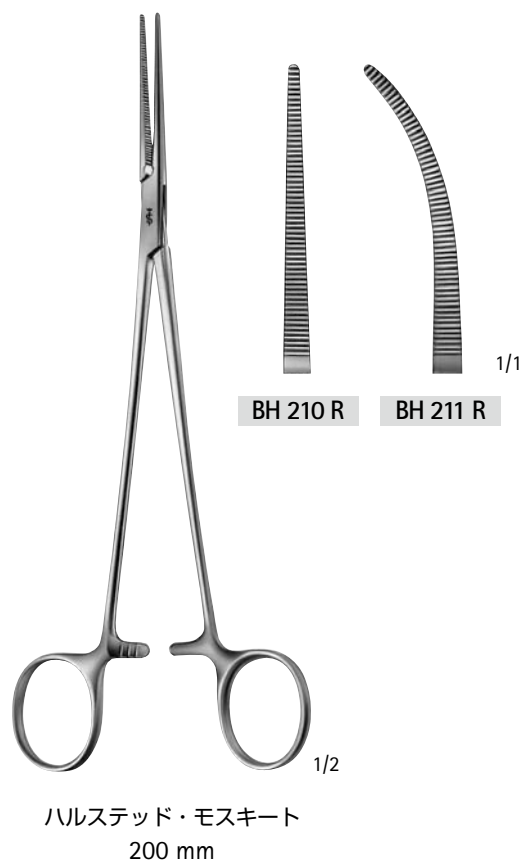
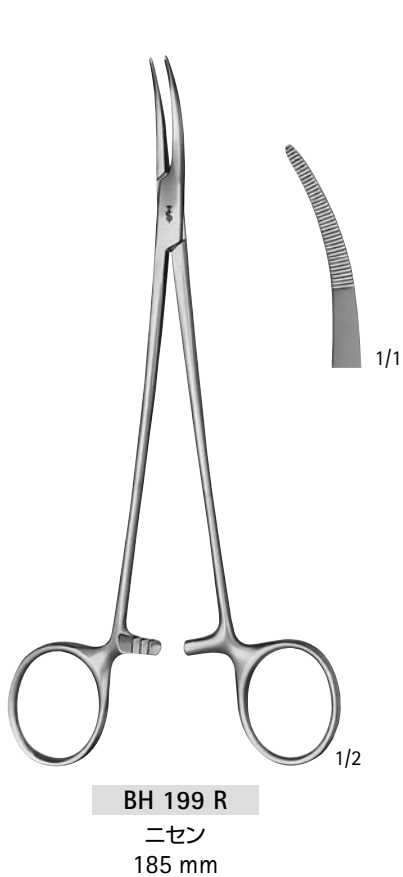
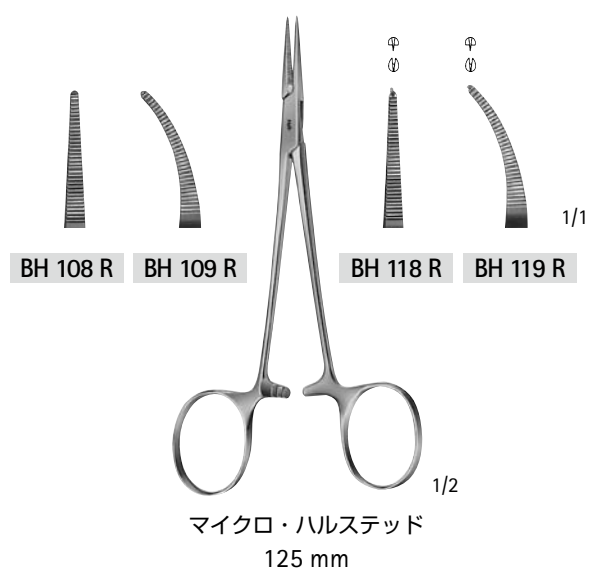
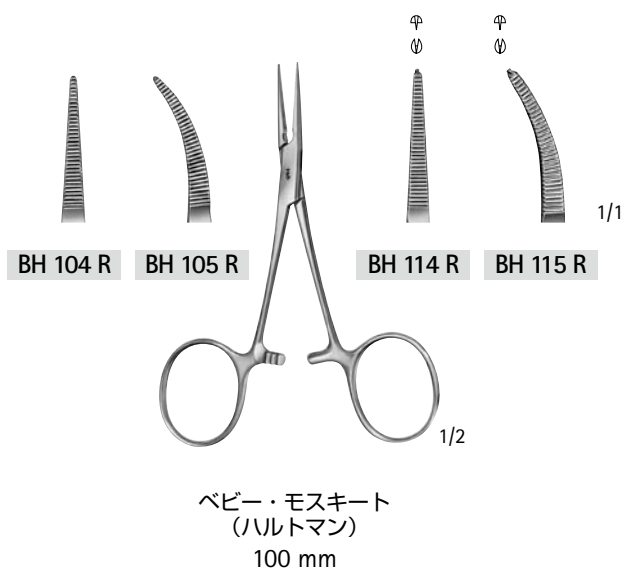



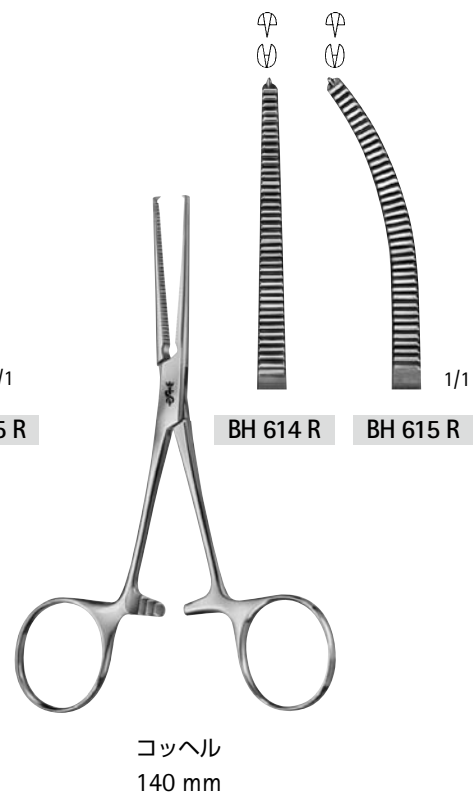
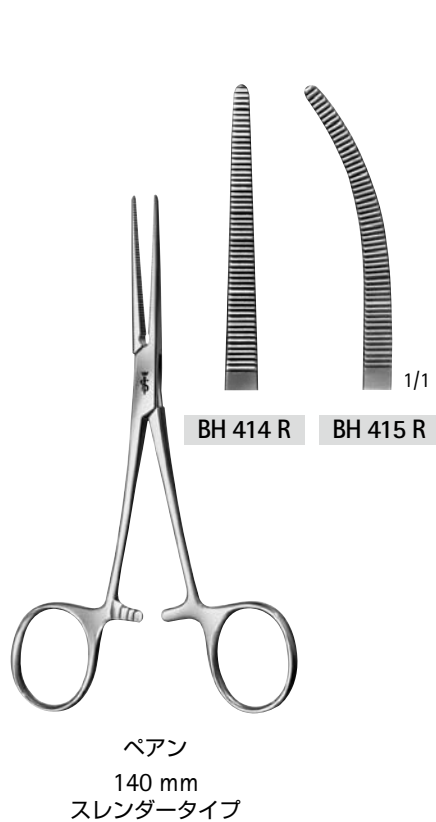
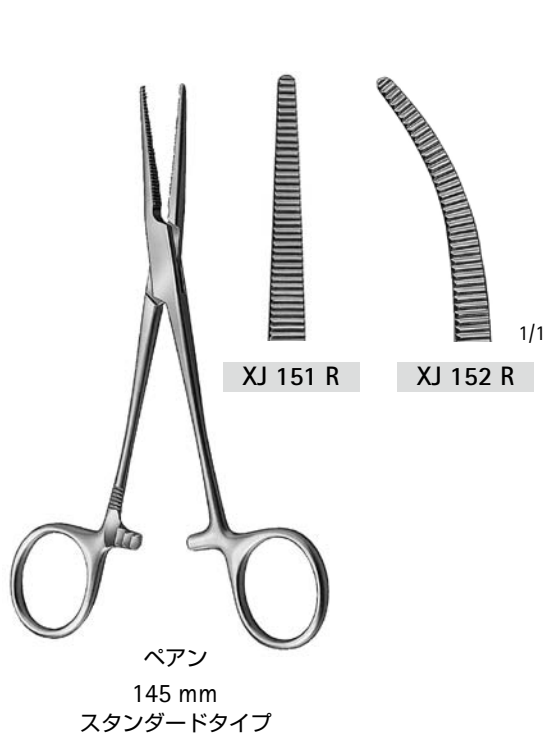



# 止血鉗子 剥離・結紮鉗子

Surgical Instruments

Aesculap®

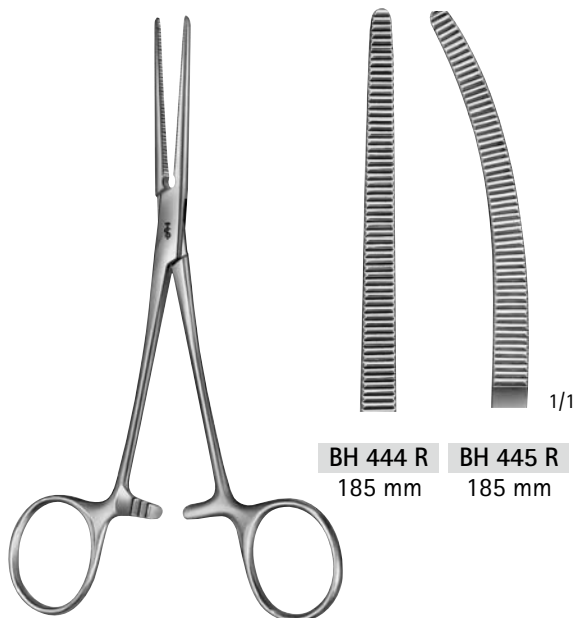

ロチェスター・ペアン



コッヘル・オクスナー

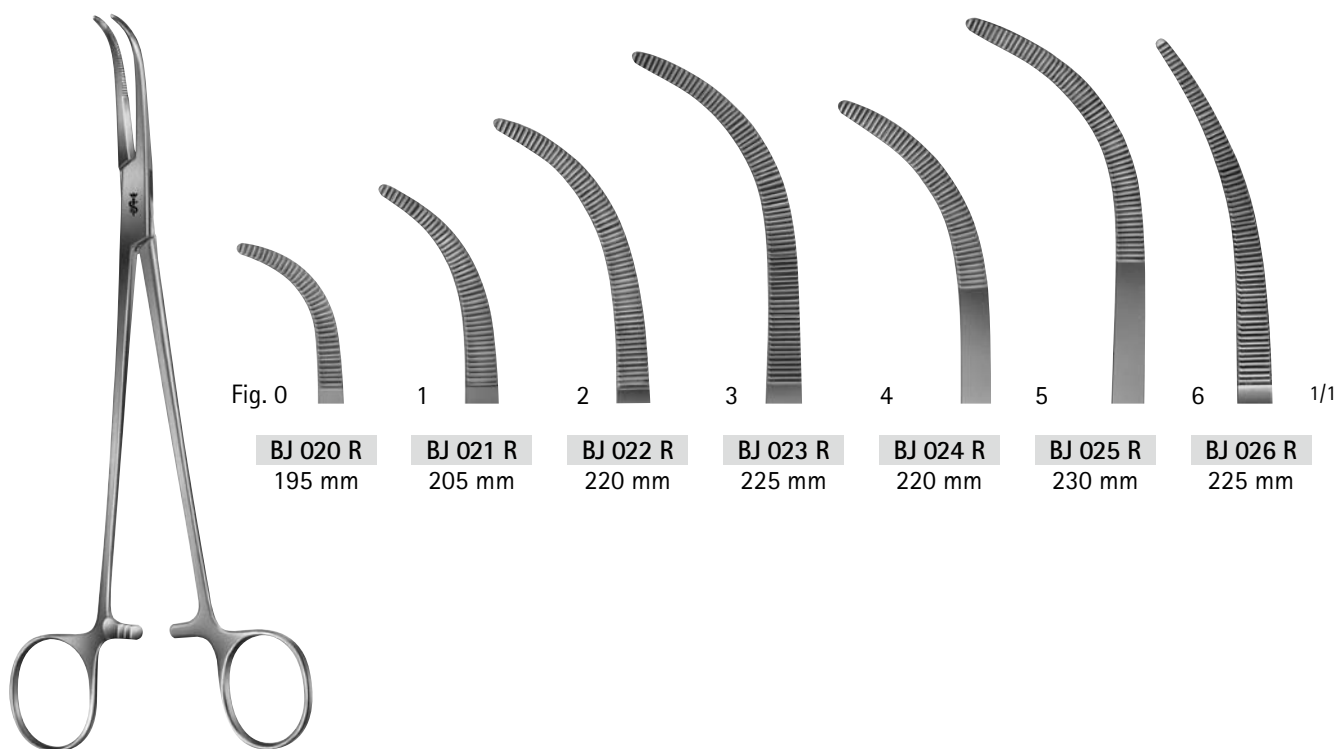

オーバーホルト・ガイセドルファ

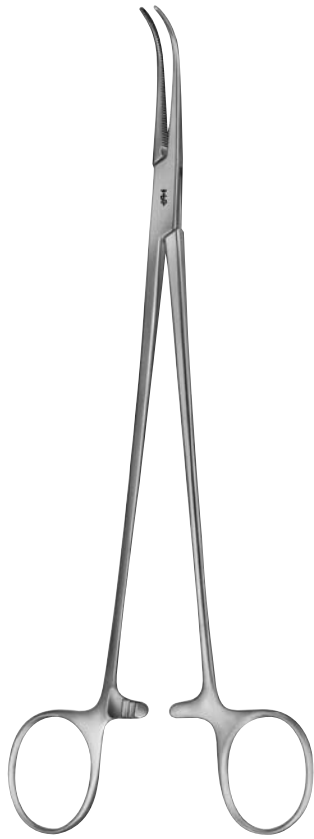

オーバーホルト  
ファインパターン

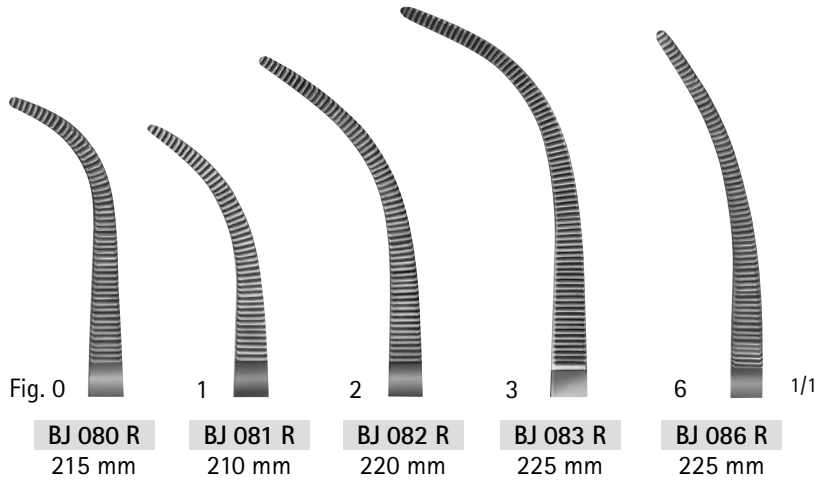

スタンダードタイプ

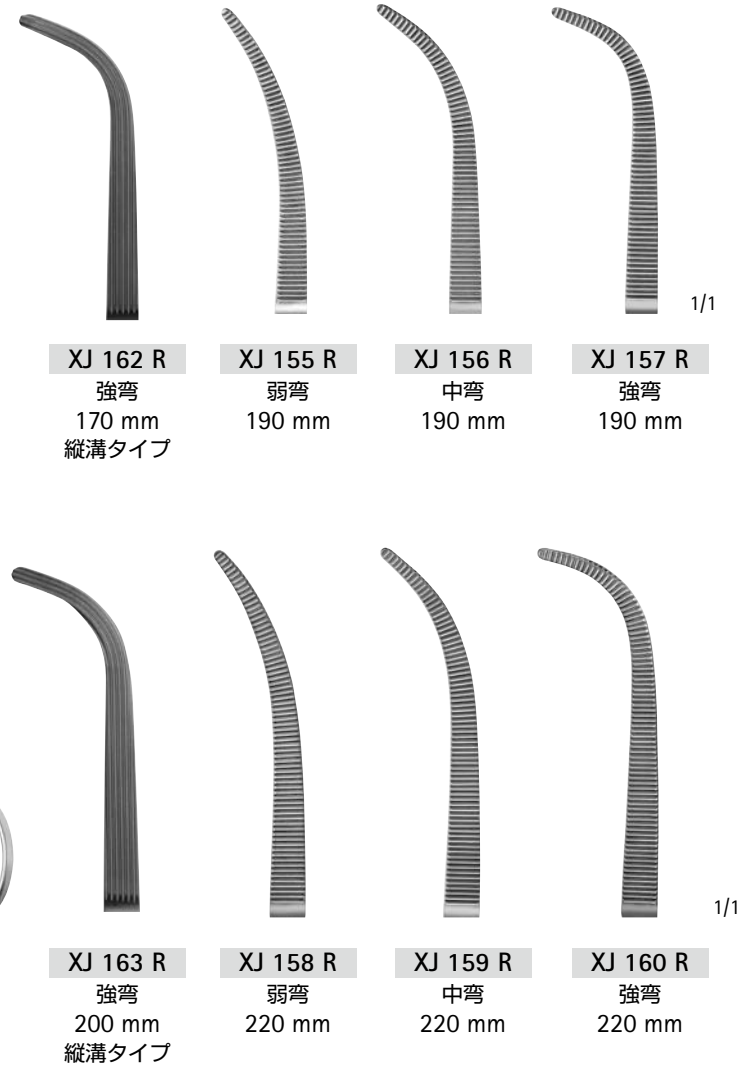

剥離・結紮鉗子  
腹膜鉗子

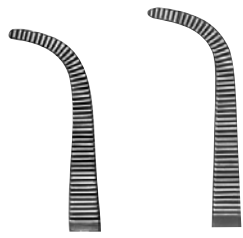

BJ 100 R  
140 mm



BJ 102 R  
180 mm



BJ 103 R  
200 mm



BJ 104 R  
230 mm

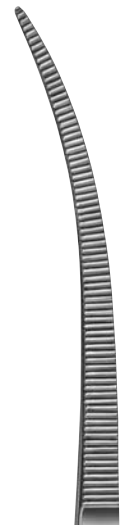

BH 227 R  
クラフォード  
240 mm



BJ 309 R  
ミクリッツ  
205 mm



BJ 314 R  
ミクリッツ  
200 mm

臓器・組織把持鉗子  
チューブ鉗子

Surgical Instruments

Aesculap®

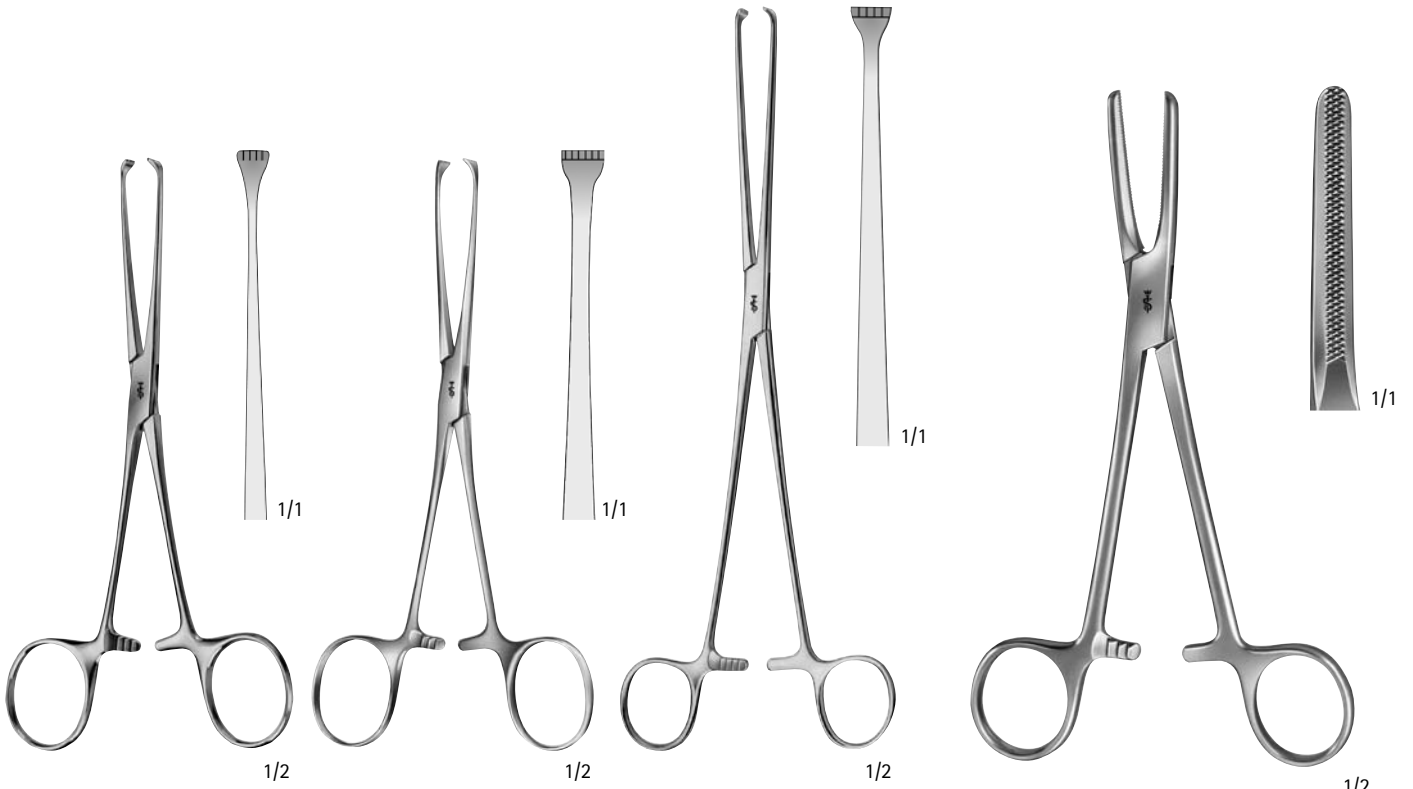

**EA 015 R**  
アリス  
155 mm  
4 × 5 爪

**EA 016 R**  
アリス  
155 mm  
5 × 6 爪

**EA 017 R**  
アリス  
190 mm  
5 × 6 爪

**AN 912 R**  
180 mm

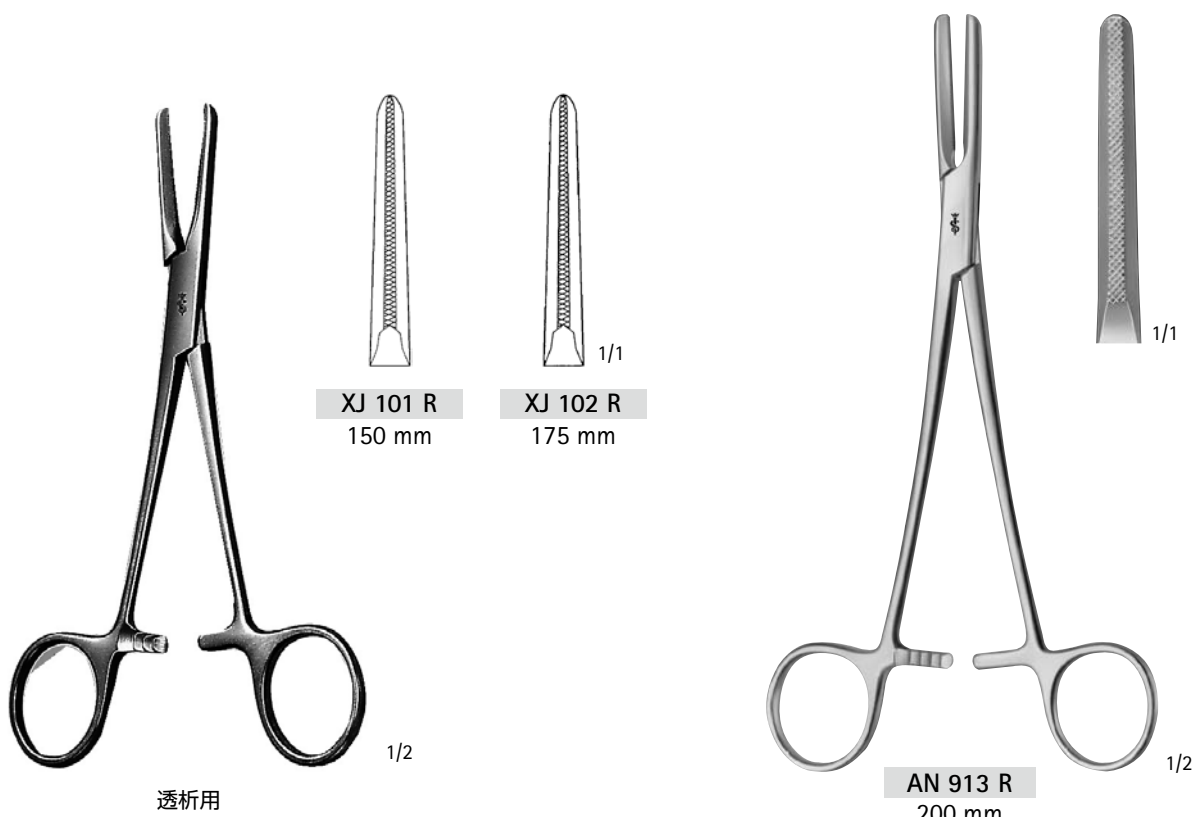

**XJ 101 R**  
150 mm

**XJ 102 R**  
175 mm

**AN 913 R**  
200 mm  
人工心肺用

透析用



麦粒鉗子  
スポンジ鉗子

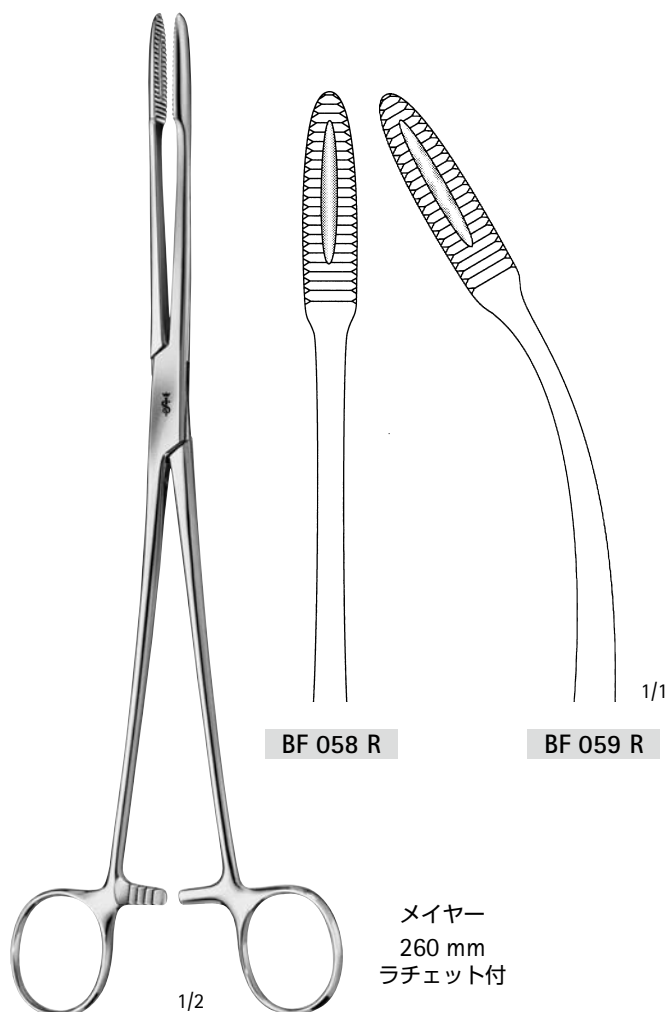
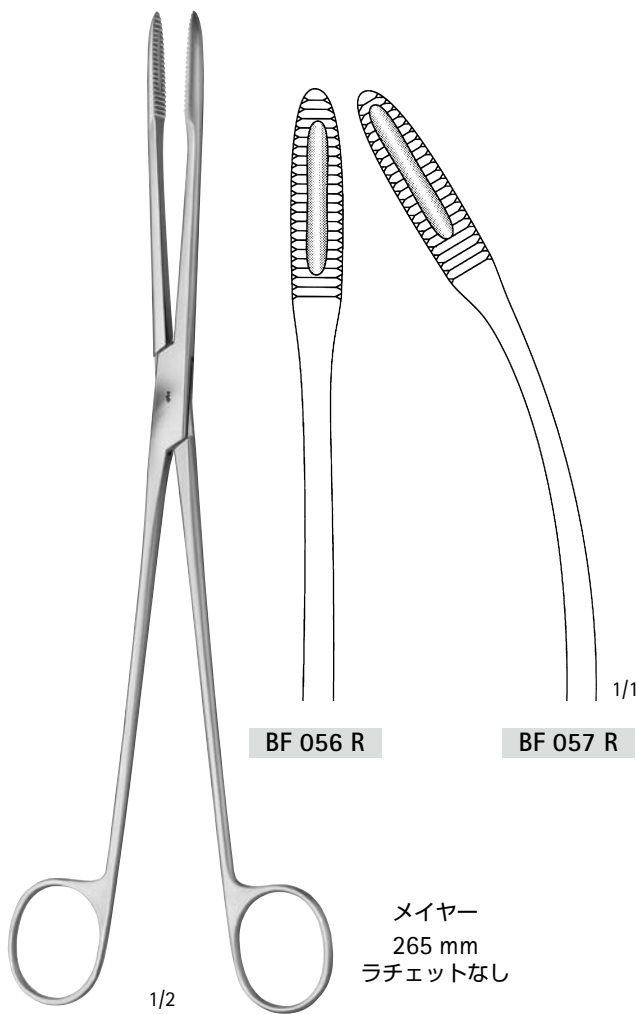
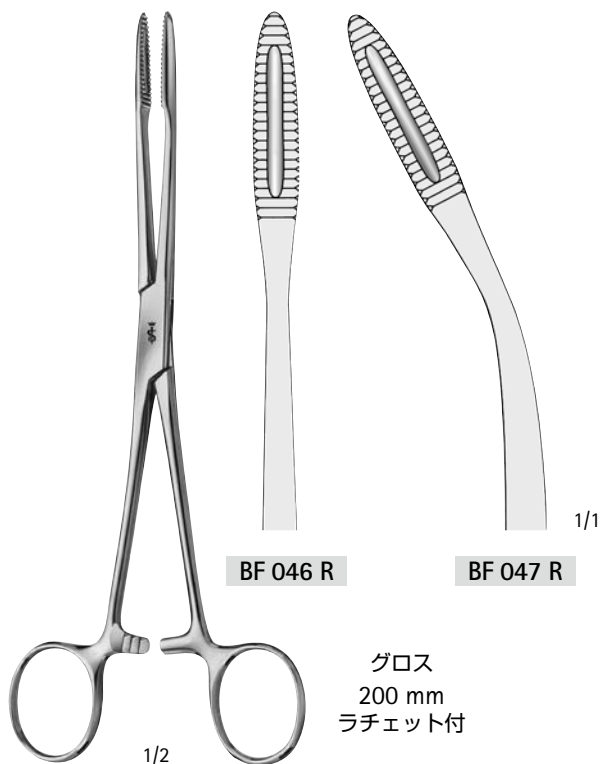



タオル鉗子  
鋭鉤、フック

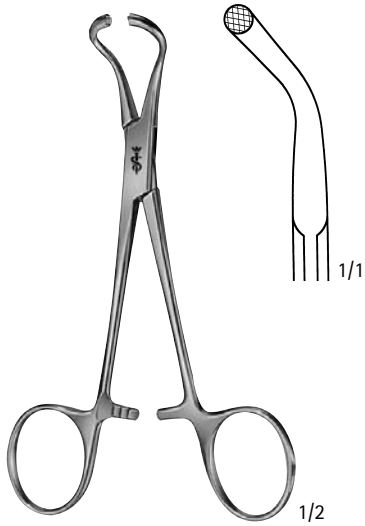

**BF 466 R**  
135 mm  
非穿孔

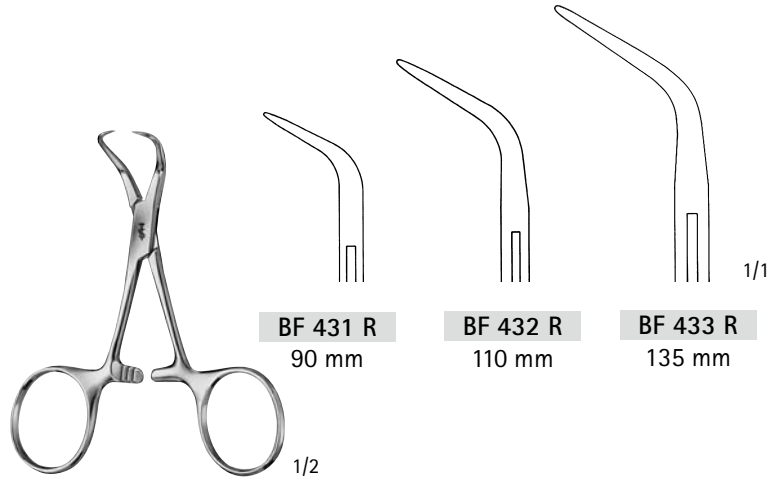

**BF 431 R**  
90 mm

**BF 432 R**  
110 mm

**BF 433 R**  
135 mm

バックハウス

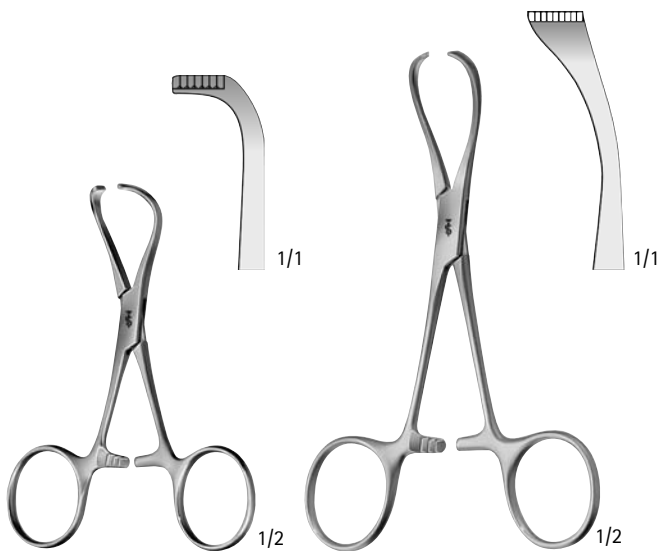

**BF 461 R**  
95 mm  
非穿孔

**BF 463 R**  
ローナ  
130 mm  
非穿孔



**OL 619 R**  
コットル  
160 mm

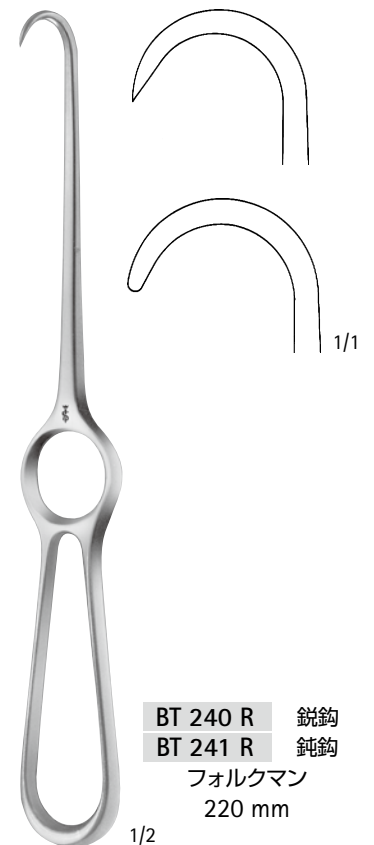
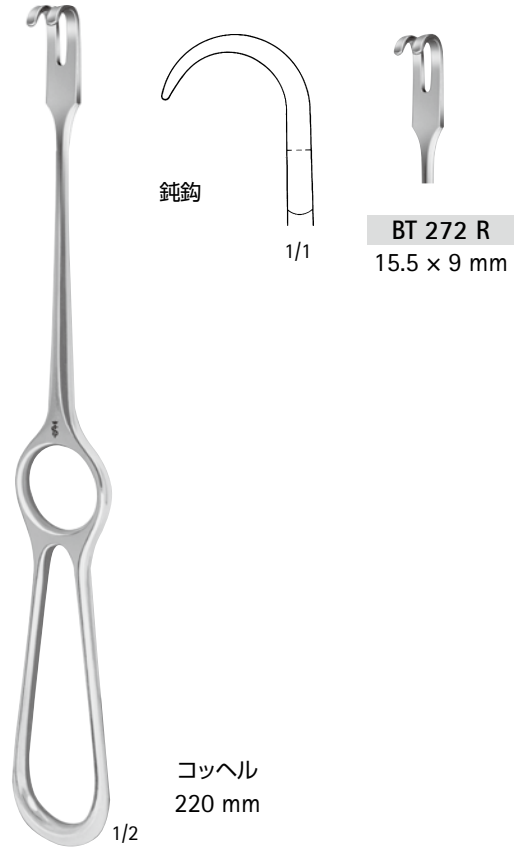
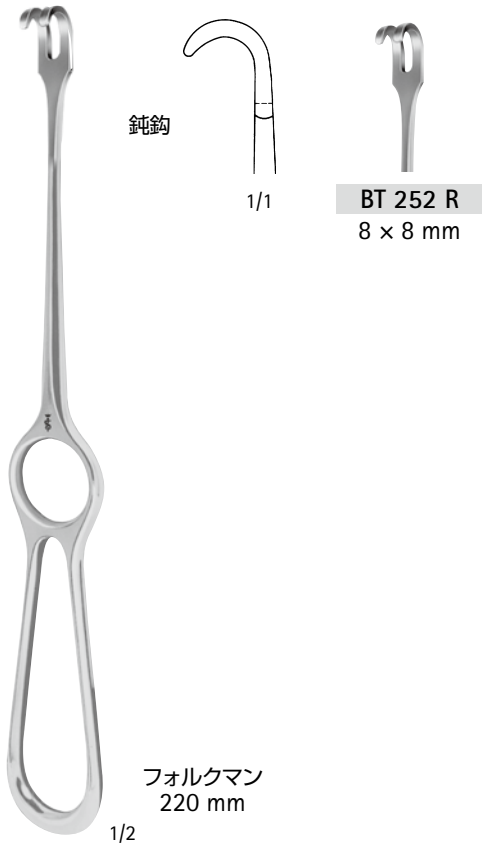





XJ 301 R  
25 x 10 mm  
1A

ランゲンベック  
210 mm

1/2

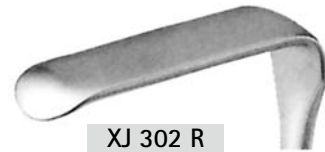

XJ 302 R  
40 x 13 mm  
2A

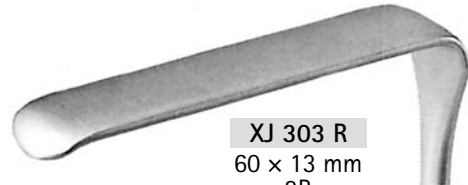

XJ 303 R  
60 x 13 mm  
2B

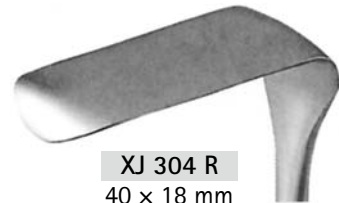

XJ 304 R  
40 x 18 mm  
3A

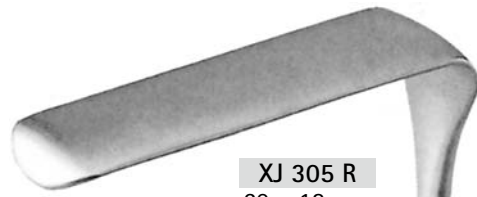

XJ 305 R  
60 x 18 mm  
3B

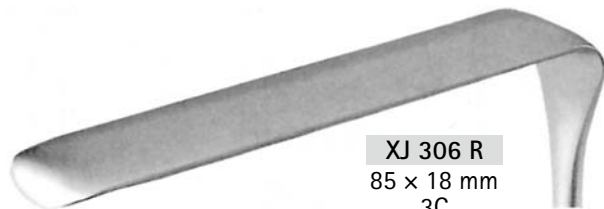

XJ 306 R  
85 x 18 mm  
3C

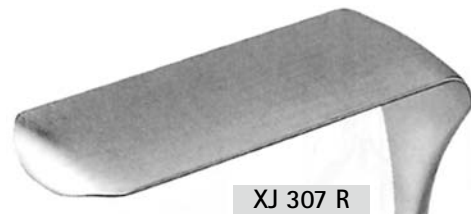

XJ 307 R  
60 x 25 mm  
4A

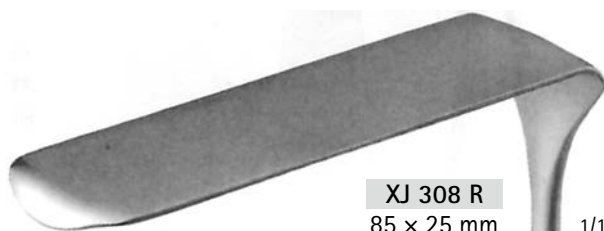

XJ 308 R  
85 x 25 mm  
4B

1/1



BT 340 R  
210 mm

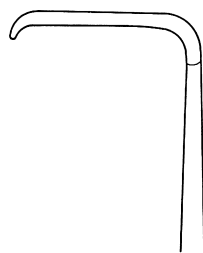

1/1  
23 x 8 mm



フリッチ  
235 mm

1/2

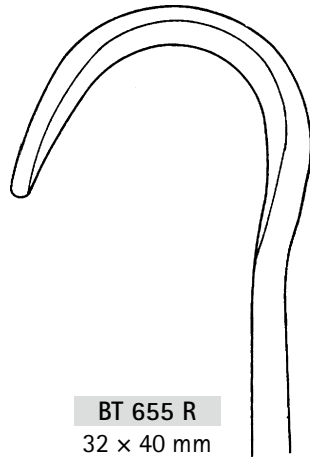

BT 655 R  
32 x 40 mm

1/1

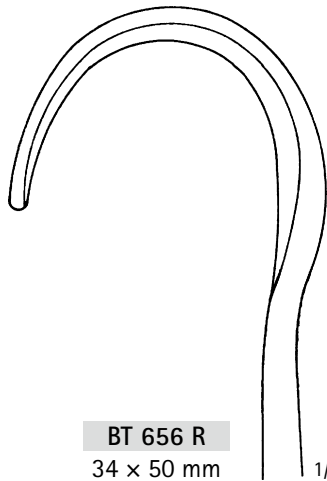
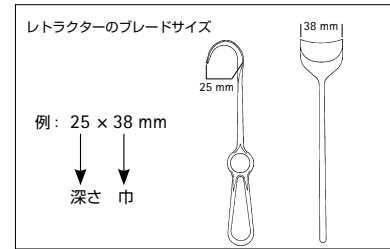

BT 656 R  
34 x 50 mm

1/1

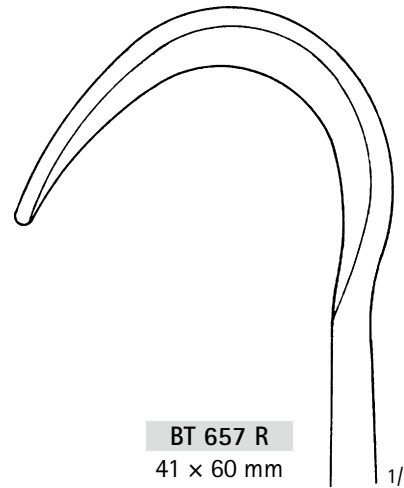

BT 657 R  
41 x 60 mm

1/1

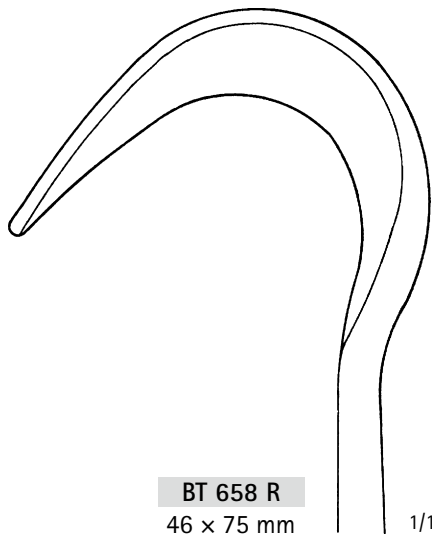

BT 658 R  
46 x 75 mm

1/1

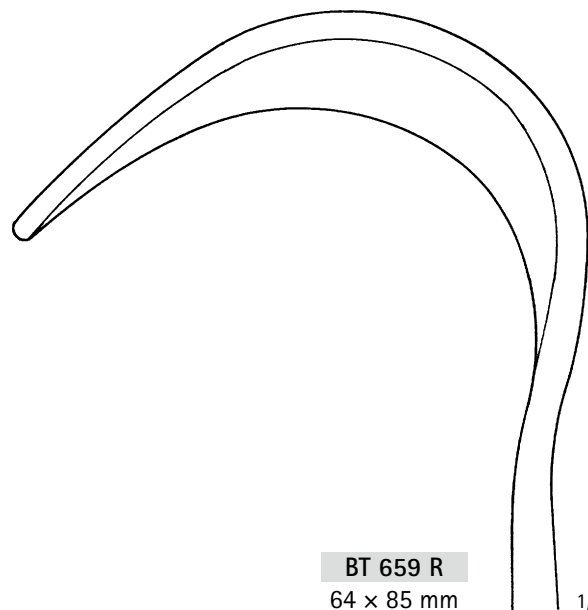

BT 659 R  
64 x 85 mm

1/1



- BT 756 R 25 mm
- BT 761 R 30 mm
- BT 762 R 40 mm
- BT 763 R 50 mm
- 330 mm  
マレアブル

品番	製品名	ページ
AA		
AA804R	ルーラー、メタル製、15cm	2
AN		
AN912R	チューブ鉗子、直、180mm	21
AN913R	チューブ鉗子、直、200mm	21
BB		
BB073R	替刃メスハンドル、No.3、125mm	2
BB075R	替刃メスハンドル、No.3L、210mm	2
BB077R	替刃メスハンドル、No.7、160mm	2
BB080R	替刃メスハンドル、No.4、225mm	2
BB084R	替刃メスハンドル、No.4、135mm	2
BB085R	替刃メスハンドル、No.4L、215mm	2
BC		
BC064R	デリケート剪刀、両尖直、120mm	3
BC065R	デリケート剪刀、両尖反、120mm	3
BC106R	デリケート剪刀、両尖直、115mm	3
BC107R	デリケート剪刀、両尖反、115mm	3
BC164R	切開剪刀、鈍/鈍、直、115mm	3
BC165R	切開剪刀、鈍/鈍、反、115mm	3
BC314R	外科剪刀、クーバー、スタンダード、鈍/鈍、直、145mm	4
BC324R	外科剪刀、スタンダード、片尖直、145mm	4
BC344R	外科剪刀、スタンダード、両尖直、145mm	5
BC414R	外科剪刀、クーバー、スタンダード、鈍/鈍、反、145mm	4
BC417R	外科剪刀、クーバー、スタンダード、鈍/鈍、反、175mm	4
BC444R	外科剪刀、スタンダード、鋭/鋭、反、145mm	5
BC544R	切開剪刀、メーヨー、直、140mm	5
BC545R	切開剪刀、メーヨー、直、155mm	5
BC547R	切開剪刀、メーヨー、直、170mm	5
BC554R	切開剪刀、メーヨー、反、140mm	5
BC555R	切開剪刀、メーヨー、反、155mm	5
BC557R	切開剪刀、メーヨー、反、170mm	5
BC600R	切開剪刀、ベビー・メッツェンバウム、直、145mm	6
BC601R	切開剪刀、メッツェンバウム、直、145mm	7
BC602R	切開剪刀、メッツェンバウム、直、180mm	7
BC603R	切開剪刀、ベビー・メッツェンバウム、反、145mm	6
BC604R	切開剪刀、メッツェンバウム、直、200mm	7
BC605R	切開剪刀、メッツェンバウム、反、145mm	7
BC606R	切開剪刀、メッツェンバウム、反、180mm	7
BC607R	切開剪刀、メッツェンバウム、反、200mm	7
BC615R	切開剪刀、ネルソン・メッツェンバウム、反、230mm	6
BC683R	切開剪刀、メッツェンバウム、反、160mm	7
BC721R	剪刀、シムス、深部・婦人科用、鈍/鈍、直、200mm	7
BC743R	剪刀、シムス、深部・婦人科用、鈍/鈍、反、230mm	7
BD		
BD025R	外科ピンセット、ミディアム、無鉤、130mm	12
BD027R	外科ピンセット、ミディアム、無鉤、145mm	12
BD029R	外科ピンセット、ミディアム、無鉤、160mm	12
BD030R	外科ピンセット、ミディアム、無鉤、180mm	12
BD031R	外科ピンセット、ミディアム、無鉤、200mm	12
BD032R	外科ピンセット、ミディアム、無鉤、250mm	12
BD045R	外科ピンセット、スタンダード、無鉤、130mm	12
BD047R	外科ピンセット、スタンダード、無鉤、145mm	12
BD049R	外科ピンセット、スタンダード、無鉤、160mm	12

品番	製品名	ページ
<b>BD</b>		
BD050R	外科ピンセット、スタンダード、無鉤、180mm	12
BD051R	外科ピンセット、スタンダード、無鉤、200mm	12
BD052R	外科ピンセット、スタンダード、無鉤、250mm	12
BD210R	デリケート外科ピンセット、無鉤、115mm	14
BD220R	デリケート外科ピンセット マイクロ・アドソン、無鉤、120mm	14
BD222R	デリケート外科ピンセット、アドソン、無鉤、120mm	14
BD236R	デリケート外科ピンセット、マッキンドー、無鉤、150mm	14
BD238R	デリケート外科ピンセット、クッシング、無鉤、180mm	14
BD239R	デリケート外科ピンセット、クッシング、無鉤、200mm	14
BD510R	デリケート組織ピンセット マイクロ・アドソン、有鉤 1x2 爪、120mm	15
BD511R	デリケート組織ピンセット、アドソン、有鉤、1x2 爪、120mm	15
BD512R	デリケート組織ピンセット、アドソン、有鉤、1x2 爪、120mm	15
BD535R	組織ピンセット、ミディアム、有鉤、1x2 爪、130mm	14
BD537R	組織ピンセット、ミディアム、有鉤、1x2 爪、145mm	14
BD539R	組織ピンセット、ミディアム、有鉤、1x2 爪、160mm	14
BD540R	組織ピンセット、ミディアム、有鉤、1x2 爪、180mm	14
BD541R	組織ピンセット、ミディアム、有鉤、1x2 爪、200mm	14
BD542R	組織ピンセット、ミディアム、有鉤、1x2 爪、250mm	14
BD555R	組織ピンセット、スタンダード、有鉤、1x2 爪、130mm	13
BD557R	組織ピンセット、スタンダード、有鉤、1x2 爪、145mm	13
BD559R	組織ピンセット、スタンダード、有鉤、1x2 爪、160mm	13
BD560R	組織ピンセット、スタンダード、有鉤、1x2 爪、180mm	13
BD561R	組織ピンセット、スタンダード、有鉤、1x2 爪、200mm	13
BD562R	組織ピンセット、スタンダード、有鉤、1x2 爪、250mm	13
BD661R	デリケート組織ピンセット、マッキンドー、有鉤、1x2 爪、150mm	15
BD670R	デリケート組織ピンセット、ワウ、有鉤、1x2 爪、180mm	15
BD700R	組織ピンセット、アドソン・ブラウン、120mm	14
<b>BF</b>		
BF046R	スポンジ鉗子、グロス、直、ラチェット付、200mm	22
BF047R	スポンジ鉗子、グロス、反、ラチェット付、200mm	22
BF056R	麦粒鉗子、メイヤー、直、265mm	22
BF057R	麦粒鉗子、メイヤー、反、265mm	22
BF058R	スポンジ鉗子、メイヤー、直、ラチェット付、260mm	22
BF059R	スポンジ鉗子、メイヤー、反、ラチェット付、260mm	22
BF060R	スポンジ鉗子、エースクラップ、直、ラチェット付、220mm	22
BF061R	スポンジ鉗子、エースクラップ、反、ラチェット付、220mm	22
BF431R	タオル鉗子、バックハウス、90mm	23
BF432R	タオル鉗子、バックハウス、110mm	23
BF433R	タオル鉗子、バックハウス、135mm	23
BF461R	タオル鉗子、非穿孔、95mm	23
BF463R	タオル鉗子、ローナ、非穿孔、130mm	23
BF466R	タオル鉗子、非穿孔、135mm	23
<b>BH</b>		
BH104R	止血鉗子、ベビー・モスキート、無鉤、直、100mm	16
BH105R	止血鉗子、ベビー・モスキート、無鉤、反、100mm	16
BH108R	止血鉗子、マイクロ・ハルステッド、無鉤、直、125mm	16
BH109R	止血鉗子、マイクロ・ハルステッド、無鉤、反、125mm	16
BH110R	止血鉗子 ハルステッド・モスキート、無鉤、直、125mm	16
BH111R	止血鉗子 ハルステッド・モスキート、無鉤、反、125mm	16
BH114R	止血鉗子、ベビー・モスキート、有鉤、直、100mm	16
BH115R	止血鉗子、ベビー・モスキート、有鉤、反、100mm	16
BH118R	止血鉗子、マイクロ・ハルステッド、有鉤、直、125mm	16

品番	製品名	ページ
<b>BH</b>		
BH119R	止血鉗子、マイクロ・ハルステッド、有鉤、反、125mm	16
BH120R	止血鉗子、ハルステッド・モスキート、有鉤、直、125mm	16
BH121R	止血鉗子、ハルステッド・モスキート、有鉤、反、125mm	16
BH199R	止血鉗子、ニセン、無鉤、曲、185mm	16
BH210R	止血鉗子、ハルステッド・モスキート、無鉤、直、200mm	16
BH211R	止血鉗子、ハルステッド・モスキート、無鉤、反、200mm	16
BH227R	止血鉗子、クラフォード、240mm	20
BH414R	止血鉗子、ペアン、無鉤、直、140mm	17
BH415R	止血鉗子、ペアン、無鉤、反、140mm	17
BH424R	止血鉗子、ペアン、無鉤、直、140mm	17
BH425R	止血鉗子、ペアン、無鉤、反、140mm	17
BH444R	止血鉗子、ロチェスター・ペアン、無鉤、直、185mm	18
BH445R	止血鉗子、ロチェスター・ペアン、無鉤、反、185mm	18
BH614R	止血鉗子、コッヘル、有鉤、直、140mm	17
BH615R	止血鉗子、コッヘル、有鉤、反、140mm	17
BH644R	止血鉗子、コッヘル・オクスナー、有鉤、直、185mm	18
BH645R	止血鉗子、コッヘル・オクスナー、有鉤、反、185mm	18
<b>BJ</b>		
BJ020R	剥離鉗子、Fig.0、強弯、195mm	18
BJ021R	剥離鉗子、1、強弯、205mm	18
BJ022R	剥離鉗子、2、強弯、220mm	18
BJ023R	剥離鉗子、3、強弯、225mm	18
BJ024R	剥離鉗子、4、強弯、220mm	18
BJ025R	剥離鉗子、5、強弯、230mm	18
BJ026R	剥離鉗子、6、弱弯、225mm	18
BJ080R	剥離鉗子、オーバーホルト、Fig.0、強弯、215mm	19
BJ081R	剥離鉗子、オーバーホルト、1、強弯、210mm	19
BJ082R	剥離鉗子、オーバーホルト、2、強弯、220mm	19
BJ083R	剥離鉗子、オーバーホルト、3、強弯、225mm	19
BJ086R	剥離鉗子、オーバーホルト、6、弱弯、225mm	19
BJ100R	剥離鉗子、ジェミニー、強弯、140mm	20
BJ102R	剥離鉗子、ジェミニー、強弯、180mm	20
BJ103R	剥離鉗子、ジェミニー、強弯、200mm	20
BJ104R	剥離鉗子、ジェミニー、強弯、230mm	20
BJ309R	腹膜鉗子、ミクリッツ、有鉤、反、205mm	20
BJ314R	腹膜鉗子、ミクリッツ、有鉤、反、200mm	20
<b>BM</b>		
BM011R	超硬チップ付持針器、コンバース、130mm	8
BM012R	超硬チップ付持針器、ハルセイ、130mm	8
BM013R	超硬チップ付持針器、ベビー・クライルウッド、150mm	8
BM014R	超硬チップ付持針器、ウェブスター、130mm	8
BM016R	超硬チップ付持針器、クライルウッド、145mm	8
BM022R	超硬チップ付持針器、ヘガール・メーヨー・シーレイ、205mm	10
BM024R	超硬チップ付持針器、ウェブスター、130mm	8
BM035R	超硬チップ付持針器、ドゥペーキー、180mm	10
BM036R	超硬チップ付持針器、ドゥペーキー、230mm	10
BM066R	超硬チップ付持針器、ヘガール・メーヨー、185mm	10
BM077R	超硬チップ付持針器、ヘガール、ヘビー、205mm	10
BM078R	超硬チップ付持針器、ヘガール、ヘビー、240mm	10
BM151R	超硬チップ付持針器、マッチュー・スタンダード、170mm	11
BM154R	超硬チップ付持針器、マッチュー・スタンダード、200mm	11
BM156R	超硬チップ付持針器、マッチュー、ヘビー、200mm	11

品番	製品名	ページ
<b>BM</b>		
BM235R	持針器、メーヨー・ヘガール、ミディアムファイン、150mm	11
BM236R	持針器、メーヨー・ヘガール、ミディアムファイン、180mm	11
BM237R	持針器、メーヨー・ヘガール、ミディアムファイン、200mm	11
BM245R	持針器、ヘガール、ヘビー、150mm	11
BM247R	持針器、ヘガール、ヘビー、175mm	11
BM249R	持針器、ヘガール、ヘビー、205mm	11
BM255R	持針器、ヘガール、ヘビー、205mm	11
BM360R	持針器、マッチュー、140mm	11
BM361R	持針器、マッチュー、170mm	11
BM362R	持針器、マッチュー、200mm	11
<b>BT</b>		
BT234R	単鋭鉤、コッヘル、205mm	24
BT238R	単鋭鉤、コッヘル、220mm	24
BT239R	単鈍鉤、コッヘル、220mm	24
BT240R	単鋭鉤、フォルクマン、220mm	24
BT241R	単鈍鉤、フォルクマン、220mm	24
BT252R	鈍鉤、フォルクマン、2爪、8x8mm、全長 220mm	24
BT272R	鈍鉤、コッヘル、2爪、15.5x9mm、全長 220mm	24
BT340R	扁平鉤、23x8mm、全長 210mm	25
BT655R	腹壁鉤、フリッチ、32x40mm、全長 235mm	26
BT656R	腹壁鉤、フリッチ、34x50mm、全長 235mm	26
BT657R	腹壁鉤、フリッチ、41x60mm、全長 235mm	26
BT658R	腹壁鉤、フリッチ、46x75mm、全長 235mm	26
BT659R	腹壁鉤、フリッチ、64x85mm、全長 235mm	26
BT756R	腹壁・腸圧定ヘラ、屈曲性、幅 25mm、全長 330mm	27
BT761R	腹壁・腸圧定ヘラ、屈曲性、幅 30mm、全長 330mm	27
BT762R	腹壁・腸圧定ヘラ、屈曲性、幅 40mm、全長 330mm	27
BT763R	腹壁・腸圧定ヘラ、屈曲性、幅 50mm、全長 330mm	27
<b>EA</b>		
EA015R	組織鉗子、アリス、4x5爪、155mm	21
EA016R	組織鉗子、アリス、5x6爪、155mm	21
EA017R	組織鉗子、アリス、スレンダー、5x6爪、190mm	21
<b>FB</b>		
FB400R	血管ピンセット、ドゥペーキー、無外傷性、幅 2mm、全長 150mm	15
FB402R	血管ピンセット、ドゥペーキー、無外傷性、幅 2mm、全長 200mm	15
FB404R	血管ピンセット、ドゥペーキー、無外傷性、幅 2mm、全長 240mm	15
FB411R	血管ピンセット、ドゥペーキー、無外傷性、幅 1.5mm、全長 150mm	15
FB412R	血管ピンセット、ドゥペーキー、無外傷性、幅 1.5mm、全長 200mm	15
FB414R	血管ピンセット、ドゥペーキー、無外傷性、幅 2.8mm、全長 150mm	15
FB415R	血管ピンセット、ドゥペーキー、無外傷性、幅 2.8mm、全長 200mm	15
FB416R	血管ピンセット、ドゥペーキー、無外傷性、幅 2.8mm、全長 240mm	15
<b>OL</b>		
OL619R	鋭鉤、コットル、180°カーブ、160mm	23
<b>XJ</b>		
XJ050U	外科ピンセット、スタンダード、無鉤、ミラーフィニッシュ、180mm	13
XJ051R	外科ピンセット、スタンダード、無鉤、ミラーフィニッシュ、230mm	13
XJ051U	外科ピンセット、スタンダード、無鉤、230mm	13
XJ101R	チューブ鉗子、直、150mm	21
XJ102R	チューブ鉗子、直、175mm	21
XJ151R	止血鉗子、無鉤、直、145mm	17
XJ152R	止血鉗子、無鉤、反、145mm	17
XJ153R	止血鉗子、有鉤、直、145mm	17

品番	製品名	ページ
XJ		
XJ154R	止血鉗子、有鉤、反、145mm	17
XJ155R	剥離鉗子、弱弯、190mm	19
XJ156R	剥離鉗子、中弯、190mm	19
XJ157R	剥離鉗子、強弯、190mm	19
XJ158R	剥離鉗子、弱弯、220mm	19
XJ159R	剥離鉗子、中弯、220mm	19
XJ160R	剥離鉗子、強弯、220mm	19
XJ162R	剥離鉗子、ケリー、強弯、170mm	19
XJ163R	剥離鉗子、ケリー、強弯、200mm	19
XJ251R	超硬チップ付持針器、ヘガール、140mm	9
XJ252R	超硬チップ付持針器、ヘガール、160mm	9
XJ253R	超硬チップ付持針器、ヘガール、190mm	9
XJ254R	超硬チップ付持針器、ヘガール、210mm	9
XJ255R	超硬チップ付持針器、マッチュー、160mm	10
XJ256R	超硬チップ付持針器、マッチュー、190mm	10
XJ257R	超硬チップ付持針器、マッチュー、210mm	10
XJ258R	超硬チップ付持針器、ヘガール、160mm	9
XJ259R	超硬チップ付持針器、ヘガール、190mm	9
XJ260R	超硬チップ付持針器、ヘガール、210mm	9
XJ261R	超硬チップ付持針器、マッチュー、160mm	10
XJ262R	超硬チップ付持針器、マッチュー、190mm	10
XJ263R	超硬チップ付持針器、マッチュー、210mm	10
XJ301R	ランゲンベック レトラクター 1A、25mm x 10mm、全長 210mm	25
XJ302R	ランゲンベック レトラクター 2A、40mm x 13mm、全長 210mm	25
XJ303R	ランゲンベック レトラクター 2B、60mm x 13mm、全長 210mm	25
XJ304R	ランゲンベック レトラクター 3A、40mm x 18mm、全長 210mm	25
XJ305R	ランゲンベック レトラクター 3B、60mm x 18mm、全長 210mm	25
XJ306R	ランゲンベック レトラクター 3C、85mm x 18mm、全長 210mm	25
XJ307R	ランゲンベック レトラクター 4A、60mm x 25mm、全長 210mm	25
XJ308R	ランゲンベック レトラクター 4B、85mm x 25mm、全長 210mm	25
XJ402R	形成剪刀、直、160mm	3
XJ403R	形成剪刀、曲、160mm	3
XJ404R	形成剪刀、直、135mm	3
XJ405R	形成剪刀、反、135mm	3
XJ406R	外科剪刀、クーパー、スタンダード、両鈍直、140mm	4
XJ407R	外科剪刀、クーパー、スタンダード、両鈍反、140mm	4
XJ408R	外科剪刀、曲、両鈍、180mm	7
XJ409R	外科剪刀、曲、両鈍、195mm	7
XJ410R	切開剪刀、メーヨー、直、140mm	6
XJ411R	切開剪刀、メーヨー、反、140mm	6
XJ412R	切開剪刀、メーヨー、直、160mm	6
XJ413R	切開剪刀、メーヨー、反、160mm	6





**MEMO**

---

The main body of the page consists of numerous horizontal dashed lines, providing a ruled area for writing notes or a memo.



# MEMO

Aesculap®

---

A series of horizontal dotted lines for writing.



**MEMO**

**Aesculap®**

Horizontal dashed lines for writing.

## AESCULAP® - a B. Braun brand

製造販売元 **ビー・ブラウンエースクラップ株式会社**

本 社: 〒113-0033 東京都文京区本郷2-38-16  
カスタマーサービスセンター: ☎ 0120-401-741 (フリーダイヤル)

[www.bbraun.jp](http://www.bbraun.jp)

本カタログ掲載製品の薬事取得番号及び販売名は、製品付属の添付文書をご参照ください。  
製品のご使用にあたっては、製品に付属の添付文書を必ずお読みください。

本カタログ掲載品の仕様・形状は、改良等の理由により予告なしに変更することがあります。

